

# MIKEL'S

Since  
1960

CATÁLOGO CORPORATIVO

2024



EQUIPOS • HERRAMIENTAS • ACCESORIOS AUTOMOTRICES



AUTOMOTRIZ • FERRETERÍA • ELÉCTRICO • INDUSTRIAL • CICLISMO • MOTOCICLISMO • JARDINERÍA

# MÁS DE 6.5 DÉCADAS A la vanguardia de la industria automotriz en México y América Latina

Industrias Tamer es una empresa 100% Mexicana con presencia nacional e internacional enfocada a dar soluciones en equipos y herramientas para el sector automotriz.

Contamos con una extensa gama de más de 1800 productos y 6 líneas de productos; automotriz, ferretero, eléctrico, industrial, motociclismo y ciclismo.

Somos reconocidos por nuestras 6 marcas líderes en el mercado: MIKEL'S, Tamer, OEM, Mr. Brillo, WOW, GARDENS y TITAN, las cuales son Fabricadas con los más altos estándares de calidad.

Contamos con un sistema de gestión de calidad certificado en IATF-16949 y un sistema de gestión ambiental certificado en ISO:14001 con la cual demostramos el compromiso de nuestra empresa de ofrecer productos con la más alta calidad tomando en cuenta el cuidado del medio ambiente. Así mismo como numerosos reconocimientos de referentes en la industria automotriz han contribuido a fortalecer nuestra presencia en el campo de equipo original, esto aunado a nuestra consolidada experiencia, nos han convertido en proveedores preferentes de las principales armadoras automotrices de nuestro país.

La familia MIKEL'S crece, se renueva e innova constantemente con el único objetivo de satisfacer las necesidades, expectativas y requerimientos de nuestros clientes.

Reiteramos nuestro compromiso con nuestro país, nuestro medio ambiente y todos nuestros socios comerciales que hacen posible que los logros sean más amplios que los que están fuera de nuestra empresa.

Industrias Tamer is a 100% Mexican company with national and international presence, focused on providing enterprise solutions, based on quality and maximum satisfaction to our costumers approach.

We have a portfolio of over 1500 products targeting mainly the automotive, industrial and motorcycle sector.

We are recognized for our 6 lidership brands in the market ruled with the highest quality standards under the names: MIKEL'S, Tamer, OEM, Mr. Brillo, WOW and TITAN.

We have a certified IATF-16949 quality control system as well as ISO-14001 environmental certification. With this we uphold the commitment of our company to supply products with the highest quality standards and keeping in mind the care for the environment. As well as numerous awards from renowned automotive companies, have contributed to strengthen our presence in the OEM market. Together with our experience this have set us as main choice to all the automotive manufacturers in the country.

MIKEL'S family grows, is renewed innovating constantly to satisfy the needs, expectations and requeriments of our costumers.

We reiterate our commitment with our country, our environment and all our business partners that make possible the achievements to be more extensive than beyond our company.

## MISIÓN

Industrias Tamer es una compañía líder en la manufactura de productos para los segmentos automotriz, ferretería, partes para aires como calefacción, ventilación y aire acondicionado. Nuestra misión es satisfacer las necesidades del cliente con productos de calidad, entregas oportunas y precios competitivos en el mercado.

## VISIÓN

Trabajamos en diversificar nuestras líneas de producción y servicios de manufactura, haciendo de Industrias Tamer una empresa líder y flexible la cual se adapta a las necesidades de uso y de consumo de nuestros clientes.

Nuestro trabajo está basado en ofrecer los mejores productos y servicios del mercado, apoyados en la calidad y en la diferenciación, logrando ser una empresa socialmente responsable y con un crecimiento firme y sostenido. Somos parte de las Mejores Empresas y Top Company México teniendo un crecimiento firme y sostenido.



## ORIENTACIÓN AL CLIENTE

Filosofía empresarial que pone al cliente en el centro de todas las acciones y decisiones. Va más allá de satisfacer necesidades inmediatas, anticipando requerimientos futuros y comprendiendo aspiraciones. Este enfoque proactivo implica una conexión profunda con la clientela, buscando superar expectativas al prever deseos latentes.

## ÉTICA

Manifiesta en el compromiso de conducirse con un estándar elevado de honestidad, integridad y congruencia, estableciendo una base sólida para relaciones basadas en la confianza mutua. Va más allá de la mera observancia de principios morales, incorporando también la amistad como un valor esencial.

## LIDERAZGO

Trasciende más allá de la mera toma de decisiones; se manifiesta en la capacidad de actuar con iniciativa y desarrollar ideas de manera constante, respaldado por una visión proactiva. Este enfoque implica no solo responder a los desafíos presentes, sino también anticiparse y prepararse para los futuros, mostrando un compromiso constante con la mejora continua.

## MEJORA CONTINUA

Compromiso constante de explorar de manera permanente las oportunidades de perfeccionamiento, tanto en nuestros productos como en nuestros servicios, con un enfoque integral que abarca tanto a los clientes externos como a los internos. Este proceso va más allá de simples ajustes, impulsando una cultura organizacional que valora la innovación y la eficiencia en todas las facetas de nuestra operación. Buscamos no solo cumplir con las expectativas del cliente, sino superarlas, siempre en la búsqueda activa de soluciones creativas y mejoras sustanciales.

## TRABAJO EN EQUIPO

Implica actuar, desempeñar y desarrollar nuestras responsabilidades con un compromiso sólido, reconociendo que nuestra colaboración colectiva genera una fuerza laboral significativamente más potente que el desempeño individual. En este enfoque colaborativo, valoramos y respetamos la contribución de cada miembro del equipo, entendiendo que cada aporte, por pequeño que sea, enriquece la sinergia general.





10,850 m2 de producto terminado para abastecer con 98% de eficiencia



Centro de almacenamiento de 22,000 m2 con tecnología de vanguardia



Oficinas operativas CAM





Racks de última generación



Servicio logístico de respuesta inmediata



9,450 posiciones de almacenamiento eficiente



Oficinas Administrativas



Nueva línea de pintura Electrostática



Máquina de corte por láser



Células de Maquinaria CNC



Líneas de ensamble de alta productividad



Iluminación natural en Planta y Oficinas



120 Celdas solares de última generación



Línea de dobladoras



Troquelados progresivos



Laboratorio certificado con equipos de vanguardia



Complejo Comercial



Tiendas Autorizadas MIKEL'S



NASCAR-MX MIKEL'S TRUCKS



Valioso equipo comercial



Activaciones de marca





**MIKEL'S**  
Tu Aliado Automotriz



55 4351 1526



**SE PARTE DE LA MARCA CON MAYOR RECONOCIMIENTO EN LA INDUSTRIA AUTOMOTRIZ**

Adquiere una de nuestras franquicias y comercializa más de 1,500 herramientas, equipos para taller y accesorios automotrices

**+90K** Talleres mecánicos registrados

**35 M** Parque vehicular nacional

**3 M** Autos armados en México

**800 K** Autos nuevos vendidos en México

**MÁS DE**

**65**

**Tiendas en México y Centroamérica**

OFRECEMOS:

- Crédito
  - Promociones
  - Capacitación permanente
  - Condiciones comerciales únicas
  - Centros de Servicio Autorizados
  - Garantía en todos los productos
  - Equipos de promotoría
- Y mucho más...

CONTAMOS CON EL MEJOR PROGRAMA DE EQUIPOS AUTOMOTRICES PARA ACONDICIONAR TALLERES PROFESIONALES



DESDE: **2017** **2018** **2019** **2020**  
**MEJORES EMPRESAS MEXICANAS**

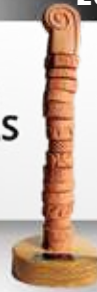

Certificado IATF-16949 : 2009



Certificado ONNCCE Gato Hidráulico de Botella



Certificado de Calidad Sobresaliente PACCAR



Certificado de Proveedor Preferente PACCAR



Premio de Calidad Maestra



Premio de Cero Defectos



Certificado de Calidad Sobresaliente PACCAR



Laboratorio Aprobado por la DGN

**CLIENTES DE EQUIPO ORIGINAL / OEM CUSTOMERS**



Mercedes-Benz



TOYOTA



Camiones Buses



ONNERA GROUP

**AFILIACIONES / AFFILIATIONS**



Miembros de las MEJORES EMPRESAS MEXICANAS



Firma Líder en el fortalecimiento de la Cultura Organizacional



**ARIDRA**  
 ASOCIACIÓN NACIONAL DE REPRESENTANTES, IMPORTADORES Y DISTRIBUIDORES DE REFACCIONES Y ACCESORIOS PARA AUTOMÓVILES A.C.



Industria Nacional de Autopartes A.C.

**2021**

**2022**

**2023**

Reconocimientos por el Alto Desempeño como Proveedores en Procesos de Manufactura

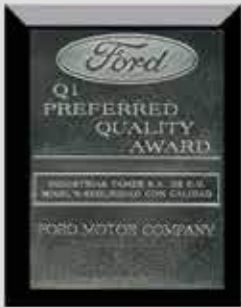

Q1 Premio Calidad Preferente



Certificación ISO-14001:2015



Proveedor Autocertificable



Proveedor Autocertificable



Reconocimiento a la Calidad KENWORTH MEXICANA



Laboratorio Acreditado ante EMA



Reconocimiento TOP COMPANIES



Asociación Nacional de Fabricantes de Herramientas A.C.



Clúster Automotriz Estado de México

Socios Formadores



Tecnológico de Monterrey Organización de servicio que representa a la industria lanterna mexicana

## Índice Alfabético / ALPHABETICAL INDEX

A	
Abrazadera para viga	160
Aceite aflojatodo	135
Aceite hidráulico para gato 1 L	51
Aceite Mineral	135
Aceiteras de presión	70
Accesorios para herramienta eléctrica	124
Acopladores para arrastre	19
Adaptador para transmisiones para gatos de patín 500 Kgs	60
Adaptador para Balancear llantas de moto	98
Alineadora 3D	42
Arrancadores de baterías	116
Aspiradoras para auto 12 volts	103
Aspiradoras sólidas y líquidas	103
B	
Balanceadora de llantas	44
Bancos para mecánico	33
Banda para malacate tensor	48
Barras porta equipaje	23
Bastones de seguridad	22
Baterías de Ion de Litio	106/157
Body recubrimiento de crrocerías	30
Bolas de arrastre	19
Bolsa protectoras de equipaje	23
Bombas de aire	94/140
Bomba para amortiguadores bici	94
Bombas extractoras / rotativas	72
Boquilla para inyector	73
Boquillas para balón	140
Bungees cinturones elásticos	100
C	
Cabezales para compresores de aire	120
Cables candado y candados de Seguridad	91 / 139
Cable cadena y candados para moto	99
Cables pasa corriente	17
Cables pasa corriente para moto	100
Caja de herramientas metálica	87
Caja para herramientas 6 cajones	32
Cajas plásticas para Herramientas	141
Calafateadora	140
Calibradores de presión	18
Calibrador para ángulos de torque	78
Calibrador Vernier digital	125
Calzo para auto y camión	30-47
Camas para mecánico	33
Canastilla porta equipaje	23
Candado rígido de acero tipo U	91
Candados para frenos de disco	99
Candado para maniubro de moto	99
Candados para casco	99
Careta para soldar electrónicas	113
Cargadores de baterías	116
Cargo box rígida	23
Carpas para Jardín	162-163
Careta protectora facial	144
Carrete con extensión eléctrica	108
Carretes con manguera para aceite / grasa	70

Carretes para aire a presión	62
Carrito de servicio con triple charola	32
Chalecos de seguridad reflejante	141
Charola magnética rectangular	31
Charola recibidora de aceite	72
Cinchos de plástico	140
Cinta de Aislar	124
Cinta de señalización	144
Cintas ajustables	22
Cinturón de seguridad para mascota	22
Compresores de aire	118
Compresores de aire para auto 12 Volts	117
Conectores Neumáticos	63
Conexión de presión rápida 1/4" NPT	63
Conos de seguridad	27
Cople porto power	49
Cortadora de disco neumática	64
Cortapernos	128
Cubetas de lubricación	71
Cubierta de asientos para mascota	22
Cubiertas para auto	20-21
Cubiertas para motocicleta	101
Cubiertas para bicicletas	94
Cubrevolantes universales	20
D	
Dados adaptadoret, cortos, largos	126-127
Dados de Impacto calidad industrial	47
Dados para bujías	127
Dado llave de castillo	98
Desarmadores	130-131
Desarmadores de golpe	131
Desarmador de impacto	64
Desengrasante Biodegradable	30
Desmontadoras de llantas	45
Desmontadora manual de llantas	43
Diablos plegables	142
Dispensador neumático de aceite	71
Dobladoras para tubo	150
Dolly para auto	31
Dollys para motocicleta	97
E	
Elevadores electrohidráulicos	40-41
Embudos plásticos	141
Empaques para gatos de botella	50 / 54
Enderezador de chasis	48
Equipo de recuperación y reciclaje de aire acondicionado	83
Eslinga remolcadora	48
Eslingas	142
Esmeriles de banco	114
Espátulas	47
Estante para herramientas 6 cajones	32
Estantes para almacenaje	133
Estuche para celular (moto)	100
Estuche y soporte para celular (bici)	94

Extensiones eléctricas	114
Extintores de emergencia	29
Extractores de aceite	72
F	
Filtros reguladores y lubricadores	64
Flexómetros	134
G	
Gancho colgador multiusos	92
Ganchos tensores para motocicleta	99
Gato de cremallera	53
Gatos estabilizadores para remolque	158
Gato para motocicleta y cuatrimotos	97
Gato para remolque	19
Gato sacarruedas "YO-YO"	47
Gatos de tijera	56
Gatos de uña	150
Gatos hidráulicos de botella	50-54
Gatos hidráulicos de patín	56-58
Gatos hidráulicos de patín trabajo pesado	59
Gatos hidráulicos especiales	50
Gatos hidráulicos para pluma	67
Gatos hidráulicos telescópicos de botella	52
Gatos hidroneumáticos	55
Gatos mecánicos de escalera	151
Gatos para transmisiones	60
Generadores de corriente eléctrica	115
Generadores de nitrógeno	43
Grúa para camioneta	66
Guante para motociclismo	100
Guantes para trabajo	129
Grúa eléctrica	154
H	
Hidrolavadoras de alta presión eléctricas / gasolina	110-111
Herramienta de mano	122-123
Herramienta especializada	74-89
Herramientas inalámbricas	104-105
I	
Impermeable	100/141
Indicadores de presión para llantas	18
Inflador automático de llantas	43
Inflallantas	28
Inflallantas con manómetro	18
Intercambiador de aceite de transmisión automática	86
Inversores de corriente	103
Inyectores de grasa	73
J	
Juego de accesorios neumáticos	62-63
Juego de barras desmontadoras	47
Juego de brocas	124
Juego de llaves Allen®	87
Juego de llaves de obstrucción	89
Juegos de autocle	124
Juego de adaptadores para desmontar llantas de moto	98

**Índice Alfabético / ALPHABETICAL INDEX**

<b>K</b>	
Kits de afinación automotriz	84
Kits y multiherramientas para ciclista	95
Kits de emergencia automotriz	25-27
Kit de arrastre	19
Kit de herramienta profesional	125
Kits de reparación para llantas de moto	98
<b>L</b>	
Laboratorio de inyectores	85
Lámparas de LED	108-109
Lámparas solares	108
Lengüetas de arrastre	19
Lentes de protección	141
Linternas para ciclismo	92
Lijadora orbital neumática	64
Limpiaparabrisas	24
Llaves ajustables PERICO	123
Llaves combinadas estandar / milimétricas	123
Llaves de artillería	47
Llaves de cruz / plegables	46
Llaves hexagonales	122-123
Llaves para filtro de aceite	82
Luminarios de emergencia	108
<b>M</b>	
Malacate tensor soldable	48
Malacates	143
Maleta para tanque de gasolina	100
Maletas para herramientas	135
Manerales para llave de artillería industrial	47
Manerales y mangos articulados	128
Manguera resorte para aire	62
Mangueras flexibles con resortes de acero	73
Mangueras para aire a presión	61
Martillos	134
Matracas cabeza de pera	127
Matracas de impacto neumáticas	64
Mesa de trabajo con ruedas	31
Mesas de trabajo uso rudo	133
Mesas elevadoras	151
Minimotool neumático	64
Minipulidora neumática	64
Mochila multiusos para motociclismo	100
Mordazas para alineación de chasis	49
Montacargas hidráulicos / eléctricos	154-155
Motobombas para agua a gasolina	110
Mototool	64
Multiherramientas	136-138
Multímetros	117
Multiplicadores de torque	46
<b>N</b>	
Navajas	136
Nivelador de carga	67

<b>O</b>	
Opresores de resortes	80
Organizadores para cajuela	22
<b>P</b>	
Palanca para malacate tensor	48
Paneles de almacenamiento	133
Parasoles	19
Patines hidráulicos / transpaletas	152-153
Perno para tirón con candado	19
Pedestal elevador para motocicleta	97
Pinzas	122
Pinzas de presión para soldar	123
Pinza quita plomos	44
Pistolas de impacto eléctricas	105
Pistolas de impacto inalámbricas	104
Pistola para sopleado	62
Pistolas para pintado	132
Pistolas para recubrimiento	63
Pistolas para limpieza de motores	63
Pistolas de calor	107
Pistolas de impacto neumáticas	64-65
Pistolas digital cuenta litros	82
Pistones hidráulicos	151
Plataformas hidráulicas para motocicleta	97
Plumas Hidráulicas para Motor	66
Polipastos manuales / eléctricos	159-161
Porto power	49
Prensas hidráulicas / hidroneumáticas	68-69
Probador de baterías	116
Probadores de corriente	117
Pulidoras eléctricas	106
Puños para motocicleta negro	101
<b>R</b>	
Racks para Bicicletas	98
Rampa elevadora portátil	43
Rampa elevadora de alineación	42
Rampas elevadoras para estacionamiento	34-39
Rampa Frenera	41
Rampas troqueladas	30
Rampas para servicio	30
Recibidores de aceite	72
Recipiente para drenado de aceite	82
Redes de carga para motocicleta	101
Redes sujetadoras de carga	22
Repuestos reparación llantas de moto	98
<b>S</b>	
Seguros para rines	17
Set de llaves combinadas con matraca	89
Sierra cortadora neumática	64
Sistema neumático dispensador	72
Soldadoras	112-113
Sombrialla para auto	21
Soportes para bicicletas	98

Soporte universal para motocicleta	97
Soporte rueda trasera	98
Soportes para Motor	67
<b>T</b>	
Taladros inalámbricos	104-105
Tanque asentador de ceja Cheeta®	48
Tanque industrial para pintar	132
Tanques metálicos para gasolina	30
Tanques para aire comprimido	48
Tapetes para auto	21
Tapete sanitizante	144
Termómetro infrarojo	83
Tijeras multiusos	136
Tinas limpia partes de motor	31
Tinas de limpieza por ultrasonido	31
Topes para estacionamiento	30
Tornillos de banco	143
Torquímetro	89 / 95
Tortugas de carga	158
Torres para automóvil / trailer	60-61
Transpaletas eléctricas	156
Triángulos reflejantes	28
Troles y Abrazaderas para viga	160
<b>V</b>	
Válvula para inflado de llantas	18
Ventilador Industrial	159
<b>W</b>	
Winch eléctrico	53
Exhibidores	171-172
Artículos promocionales	173-174
Mr Brillo	165-167
WOW	167
TITAN	145-148
GARDENS	162-164

**Características técnicas**



**Significado de los íconos:**



MEJORADO  
Es el mismo producto fabricado con mejoras o con nuevo aspecto.



En estos productos es posible adquirir una garantía que dure mayor tiempo a la normal



Productos recién agregados al catálogo

**IMPORTANTE: La imagen e información de los productos ilustrados en este catálogo es sólo representativa y pueden variar o cambiar sin previo aviso.**

**HERRAMIENTA ESPECIALIZADA**

13 Bruñidor Para Cilindro De Motor 12 Repuestos para Bruñidor 3 Piezas 2 Kit De Sincronización para Ford 2.0 L 3 Instalador del anillo de sellado del cigüeñal 4 Kit de sincronización para Ford 3.5 y 3.7 L 5 Kit de sincronización para Dodge Chrysler 3.0,3.2, 3.6 L 6 Kit de Herramientas para cojinetes 31 pzs 7 Purgador de freno neumático 8 Pinzas para líneas de combustible 9 Juego automotriz para amortiguadores 18 Piezas 10 Kit de fugas en el sistema de enfriamiento 11 Juego de pinzas para anillos del pistón 12 Opressor de anillos para pistón para motor a



**COMPRESORES DE AIRE**



**RAMPA 2 POSTES SIMÉTRICA CON TRAVESAÑO (8,820 LB)**

**Tina Limpia Partes 40 Gal**

TLM-2



**Tina Limpia Partes 3.5Gal**

TLM-3

EA-8820

**Cama para Mecánico Plegable**

CM-P



**Cargador para baterías 12/24 v con arrancador**



CBAP-1224

**Generador inverter a gasolina 2,000 w**



LT-2000I

**Extensiones Eléctricas de: 2,4,6,8,10,12,15,20,25 y 30 mts**



PRODUCTOS HEAVY DUTY

ER-3

ER-30

**PERNO PARA TIRÓN CON CANDADO**

PTC-16



**Cargador para baterías 12/24 v con arrancador**

CBAA-50



**AUTOMÓVIL**

CA-GW

CA-MW

**BICICLETA**

CUB-1

**MOTOCICLETA**

CUM-3



**Aspiradoras Eléctricas**

LÍQUIDOS Y SÓLIDOS

**CUBIERTAS**

NEW

AE-6

AE-3

AE-1.5

gasolina 12 Opresor de anillos para pistón para motor diésel 11 Separador de balatas  
 20 Calibrador para bujías tipo trampa 18 Calibrador para bujías 26 hojas 19 Compresor de re-  
 sortes de válvula 14 Llave para anillo de tanque de combustible 20 Kit para sincronizar Motor  
 GM 1.0, 1.3, 3 Cilindros Turbo ONIX



ADAPTADOR PARA INYECTORES  
 LATERALES LIY-6A



## TORQUÍMETROS

Ideal para UN AJUSTE DE TORQUE PRECISO



TB-20  
 ML-1/2  
**MANGO EN "L" 1/2" x 10"**

ML-3/4 **MANGO EN "L" 3/4" x 18"**

## DADOS



KSF-35

Dado para bujía 6 puntas:  
 •3/8" x 5/8" •3/8" x 13/16" •1/2" x 5/8" •1/2" x 13/16"  
 Dado para bujías 12 puntas: 3/8" x 14 mm  
 Dado para bujías giratorio 12 puntas: 3/8" x 14 mm

Mesa de Trabajo  
 150 X 60 cm

**USO RUDO**



MT-156

MESA DE  
 TRABAJO  
 120 X 60 CM



MT-126

## CICLISMO



CABLE CANDADO  
 TIPO U RÍGIDO  
 12 MM CON  
 CABLE 1.2 MTS  
 CC-U

EXTRACTOR DE BIELAS  
 PARA BICICLETA  
 EB-2

PINZA PARA CADENA  
 DE BICICLETA  
 PCB



BOMBA PARA SUSPENSIÓN Y  
 AMORTIGUADORES DE ALTA  
 PRESIÓN 300 PSI  
 BSA-300



## NEW

Juego de Barras de Palanca  
 JBP-4



**CORTAPERROS 24"**  
 CP-24



14"  
 CP-14



18"  
 CP-18



## MOTOCICLISMO

1. CANDADO PARA CASCO DE MOTOCICLETA
2. DADO LLAVE DE CASTILLO 1/2"
3. SOPORTE DE RUEDA TRASERA PARA MOTOCICLETA



CCM-3

SRT-21

DLC-12

## LUBRICANTES

- 1 LIMPIADOR PARA CARBURADOR 420 ML
- 2 ACEITE AFLOJA TODO MULTIUSOS DIELECTRICO 235 ML
- 3 ACEITE MINERAL PARA COMPRESOR 946 ML
- 4 ACEITE MINERAL PARA MOTORES 2 TIEMPOS 80 ML



3 AMC

4 AM-2T

2 MK-401

1 LC-420

## CALZOS



Para Automóvil (1 Par)

Para Camión 1 Pza

CHA-2

CHC-1



MONTACARGAS  
 SEMI-ELÉCTRICO  
 EXTRA ANCHO  
 1.5 TON  
 ME-1500

# LÍNEA AUTOMOTRIZ





**SEGUROS PARA RINES / WHEEL LOCKS**



**Tuerca**  
Nut



**12mm x 1.25**

SPR-5			
EMPAQUE	PZAS.	PESO	GARANTÍA
Blister	10/40	0.5 Kgs	3 meses

**12mm x 1.5**

SPR-2			
EMPAQUE	PZAS.	PESO	GARANTÍA
Blister	10/40	0.5 Kgs	3 meses

**1/2" x 2**

SPR-3			
EMPAQUE	PZAS.	PESO	GARANTÍA
Blister	10/40	0.5 Kgs	3 meses

**14mm x 2**

SPR-7			
EMPAQUE	PZAS.	PESO	GARANTÍA
Blister	10/40	0.5 Kgs	3 meses

**14mm x 1.5**

SPR-8			
EMPAQUE	PZAS.	PESO	GARANTÍA
Blister	10/40	0.5 Kgs	3 meses

Ambos Diseños incluyen 4 seguros y 2 llaves. Cuentan con sistema de cabeza giratoria para maximizar la seguridad, ya que evitan que los seguros puedan ser extraídos con llaves y pericos.  
Both models includes 4 locks and 2 keys. Have loose type head to maximize security, because make impossible the extraction with a wrench.

**Birlo**  
External Thread



**14mm x 1.5**

SPR-1			
EMPAQUE	PZAS.	PESO	GARANTÍA
Blister	10/40	0.5 Kgs	3 meses

**12mm x 1.5**

SPR-4			
EMPAQUE	PZAS.	PESO	GARANTÍA
Blister	10/40	0.5 Kgs	3 meses

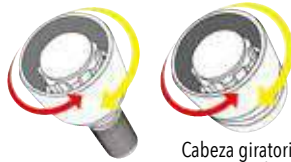

**12mm x 1.25**

SPR-6			
EMPAQUE	PZAS.	PESO	GARANTÍA
Blister	10/40	0.5 Kgs	3 meses

**CABLES PASA CORRIENTE / BOOSTER CABLES**

\*Todos los modelos MIKEL'S incluyen:

- Bolsa individual
- Pinzas con puntas cobrizadas
- Individual Bag
- Copper clamps



**Calibre 10**



2.40 m 140 Amp

C-240-10			
EMPAQUE	PZAS.	PESO	GARANTÍA
Caja Color	6	1.2 Kgs	1 año

Incluye: Bolsa protectora

**Calibre 10**



3.60 m 100 Amp

C-360-10			
EMPAQUE	PZAS.	PESO	GARANTÍA
Caja Color	6	1.4 Kgs	1 año

Incluye: Bolsa protectora

**Calibre 8**



2.40 m 240 Amp

C-240-8			
EMPAQUE	PZAS.	PESO	GARANTÍA
Caja Color	6	1.3 Kgs	1 año

Incluye: Bolsa protectora

**Calibre 8**



C-360-8			
EMPAQUE	PZAS.	PESO	GARANTÍA
Caja Color	6	1.6 Kgs	1 año

Incluye: Bolsa protectora

**Calibre 4**



C-480-4			
EMPAQUE	PZAS.	PESO	GARANTÍA
Caja Color	4	2.6 Kgs	1 año

Incluye: Bolsa protectora

**TIMER**



**Calibre 10**  
2.20 m 180 Amp

C-220-10T			
EMPAQUE	PZAS.	PESO	GARANTÍA
Funda	6/24	0.7 Kgs	6 meses

**Calibre 10**  
2.40 m 180 Amp

C-240-10T			
EMPAQUE	PZAS.	PESO	GARANTÍA
Funda	6/12	0.8 Kgs	6 meses

**Calibre 8**  
2.40 m 240 Amp

C-240-8T			
EMPAQUE	PZAS.	PESO	GARANTÍA
Funda	6/12	0.9 Kgs	6 meses

**CALBRADORES DE PRESIÓN / PRESSURE GAUGES**

**De carátula**  
Analog type pressure gauge

**0-100 PSI**



Botón de desfogue

<b>C-1</b>	EMPAQUE	PZAS.	PESO	GARANTÍA
	Blisters	48/288	0.05 Kgs	3 meses

**De carátula profesional cromado**  
Dial type pressure gauge

**0-160 PSI**

**HEAVY DUTY**

Botón de desfogue



<b>CCP-60</b>	EMPAQUE	PZAS.	PESO	GARANTÍA
	Blisters	100/500	0.2 Kgs	3 meses

**Digital rango**  
Digital pressure gauge

**0-150 PSI**

Incluye Baterías



<b>CPD-1</b>	EMPAQUE	PZAS.	PESO	GARANTÍA
	Blisters	12/24	0.08 Kgs	3 meses

**Válvula para Inflado de llantas**

Tire inflator valve

**15 BAR**  
**217 PSI**  
**1/4" NPT**



<b>VINFCD-14</b>	EMPAQUE	PZAS.	PESO	GARANTÍA
	Blisters	10/100	0.1 Kgs	1 año

**Profesional**  
Professional air pressure gauge

**0-100 PSI**



<b>CP-1</b>	EMPAQUE	PZAS.	PESO	GARANTÍA
	Blisters	100/400	0.06 Kgs	3 meses

**De lujo tipo pluma**  
Professional air pressure gauge

**0-120 PSI**



<b>CL-1</b>	EMPAQUE	PZAS.	PESO	GARANTÍA
	Blisters	100/500	0.04 Kgs	3 meses

**Profesional uso rudo**  
Professional air pressure gauge

**0-200 PSI**  
**HEAVY DUTY**

INCLUYE:



Barra metálica



<b>CPUR-200</b>	EMPAQUE	PZAS.	PESO	GARANTÍA
	Blisters	12	0.14 Kgs	3 meses

**Profesional**  
Professional air pressure gauge

**0-160 PSI**

**HEAVY DUTY**



<b>CCPM-160</b>	EMPAQUE	PZAS.	PESO	GARANTÍA
	Blisters	6/36	0.3 Kgs	3 meses

**Inflantas con manómetro**  
Tire inflator with manometer

**15 BAR**  
**0-217 PSI**  
**1/4" NPT**



<b>INFM-220</b>	EMPAQUE	PZAS.	PESO	GARANTÍA
	Blisters	10/40	0.4 Kgs	1 año

**Indicadores de presión para llantas**

Tire pressure indicator

INDICADOR DE PRESIÓN:



verde

amarillo

rojo

Indicador



<b>IPL-4</b>	EMPAQUE	PZAS.	PESO	GARANTÍA
	Blisters	20	0.1 Kgs	3 meses

**REMOLQUE / TRAILER**

**Bola de arrastre**  
Hitch ball

**1-7/8"**  
**2000 lbs**



**BA178-20**

EMPAQUE	PZAS.	PESO	GARANTÍA
Colgador	12	0.8 Kgs	1 año

**Bola de arrastre**  
Hitch ball

**2"**  
**3500 lbs**



**BA2-35**

EMPAQUE	PZAS.	PESO	GARANTÍA
Colgador	12	1 Kgs	1 año

**Bola de arrastre**  
Hitch ball

**2"**  
**5000 lbs**



**BA-5000**

EMPAQUE	PZAS.	PESO	GARANTÍA
Colgador	20	1.2 Kgs	1 año

**Acoplador para arrastre**  
Trailer coupler

**1-7/8" x 2"**  
**2000 lbs**



**ACO178-20**

EMPAQUE	PZAS.	PESO	GARANTÍA
Caja Color	6	1.2 Kgs	1 año

**Lengüeta de arrastre**  
Hitch ball mount

**2 x 2"**



**LEN-22**

EMPAQUE	PZAS.	PESO	GARANTÍA
Caja Color	6	2.9 Kgs	1 año



**Lengüeta de arrastre**  
Hitch ball mount

**1-1/4" x 1-1/4"**



**LEN-14**

EMPAQUE	PZAS.	PESO	GARANTÍA
Caja Color	6	2.1 Kgs	1 año



**Acoplador para arrastre**  
Trailer coupler

**2 x 2"**  
**3500 lbs**



**ACO2-35**

EMPAQUE	PZAS.	PESO	GARANTÍA
Caja Color	12	1.8 Kgs	1 año

**Kit de arrastre**  
Trailer set

**3500 lbs**



**KAA-20**

EMPAQUE	PZAS.	PESO	GARANTÍA
Portafolio	3	5 Kgs	1 año



**Perno para Tirón con Candado**  
Locking Hitch Pin

**16 mm**  
**(5/8")**



**PTC-16**

EMPAQUE	PZAS.	PESO	GARANTÍA
Blister	16	0.4 Kg	1 año

Fabricado en **ACERO** de alta resistencia.



Cubierta de **PROTECCIÓN** contra polvo y agua

Incluye 2 llaves

**Gato para remolque**  
Trailer jack

**1000 lbs**

- Altura Máxima al punto de fijación 57.6 cm
- Carrera del pistón 25.4 cm
- Incluye accesorios de montaje
- Mecanismo de elevación reforzado
- Max height to fix point 57.6 cm
- Ram stroke 25.4cm
- Includes fixing hardware
- Reinforced lifting mechanism

**GR-1000**

EMPAQUE	PZAS.	PESO	GARANTÍA
Caja Color	2	6 Kgs	1 año



**PARASOLES / SUNSHADE COVERS**

**Flexible**

**162 x 86 cms**

- Con protector de rayos UV
- Poliéster con cubierta plateada



**PFLEX-1**

EMPAQUE	PZAS.	PESO	GARANTÍA
Blister	60	0.26 Kgs	3 meses



**Plegable**

**130 x 60 cms**

- Incluye ventosas
- Includes suction cups

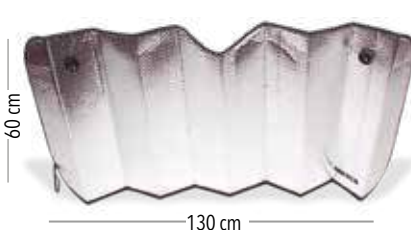

**PPLEG-1**

EMPAQUE	PZAS.	PESO	GARANTÍA
Colgador	50	0.09 Kgs	3 meses



**SET 3 piezas ventanillas y parabrisas**

**162 x 86 cms**

- Incluye ventosas
- Includes suction cups
- Con protector de rayos UV
- Poliéster con cubierta plateada
- 2 parasoles laterales

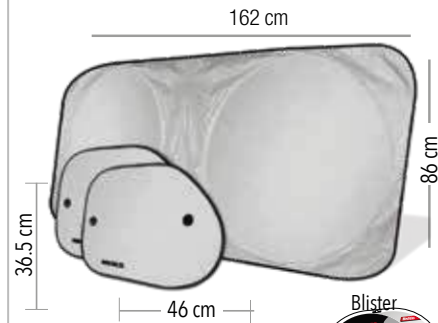

**SPS-3**

EMPAQUE	PZAS.	PESO	GARANTÍA
Blister	60	0.32 Kgs	3 meses



**CUBRE VOLANTES UNIVERSALES / STEERING WHEEL COVERS**

**Tipo piel color camello**  
Camel



**CU-PC**

EMPAQUE	PZAS.	PESO	GARANTÍA
Caballete	25	0.6 Kgs	6 meses

**Tipo piel deportivo**  
Sport



**CU-PD**

EMPAQUE	PZAS.	PESO	GARANTÍA
Caballete	25	0.6 Kgs	6 meses

**Tipo piel color gris**  
Gray



**CU-PG**

EMPAQUE	PZAS.	PESO	GARANTÍA
Caballete	25	0.6 Kgs	6 meses

**Tipo piel color negro**  
Black



**CU-PN**

EMPAQUE	PZAS.	PESO	GARANTÍA
Caballete	25	0.6 Kgs	6 meses

**Tipo armadillo**  
Armadillo



**CU-1**

EMPAQUE	PZAS.	PESO	GARANTÍA
Caballete	25	0.4 Kgs	6 meses

**Tipo deportivo rojo**  
Red sport



**CU-2**

EMPAQUE	PZAS.	PESO	GARANTÍA
Caballete	25	0.4 Kgs	6 meses

**Tipo deportivo azul**  
Blue sport



**CU-3**

EMPAQUE	PZAS.	PESO	GARANTÍA
Caballete	25	0.4 Kgs	6 meses

**Negro texturizado**  
Black textured



**CU-4**

EMPAQUE	PZAS.	PESO	GARANTÍA
Caballete	25	0.4 Kgs	6 meses

**Cubrevolante De Piel Negro**  
Black leather steering wheel cover "D" form

**Forma "D"**

**CU-D1**

EMPAQUE	PZAS.	PESO	GARANTÍA
Colgador	25	0.8 Kgs	6 meses



**Cubrevolante De Piel - Fibra De Carbono**  
Carbon fiber leather steering wheel cover "D" form

**Forma "D"**

**CU-D2**

EMPAQUE	PZAS.	PESO	GARANTÍA
Colgador	25	0.8 Kgs	6 meses



**CUBIERTAS PARA AUTO / CAR COVERS**

- 100% Polipropileno • Protegen la pintura e interior del vehículo • Respirable, no atrapan la humedad • Bordes elásticos ajustables
- 100% PP • Protects paint and interior • Breathable • Does not trap moisture • Elastic Edges

**Chica / Small**

MEDIDAS		
A	B	C
462 cms	121 cms	137 cms



Fabricada en tela  
NON WOVEN (80 g/m<sup>2</sup>)

**CA-CH**

Incluye bolsa de almacenaje

EMPAQUE	PZAS.	PESO	GARANTÍA
Caja Color	1/6	1.7 Kgs	3 meses

**Mediana / Medium**

MEDIDAS		
A	B	C
502 cms	152 cms	136 cms



Fabricada en tela  
NON WOVEN (80 g/m<sup>2</sup>)

**CA-M**

Incluye bolsa de almacenaje

EMPAQUE	PZAS.	PESO	GARANTÍA
Caja Color	1/6	2.2 Kgs	3 meses

**Grande / Large**

MEDIDAS		
A	B	C
584 cms	152 cms	129 cms



Fabricada en tela  
NON WOVEN (80 g/m<sup>2</sup>)

**CA-G**

Incluye bolsa de almacenaje

EMPAQUE	PZAS.	PESO	GARANTÍA
Caja Color	1/6	2.5 Kgs	3 meses

**TAPETES PARA AUTOS / CAR FLOOR MATS**

**Transparente**  
Transparent

**PVC** Frontales: 43 X 64 cm  
Traseros: 44.5 X 34 cm



<b>TC</b>	EMPAQUE	PZAS.	PESO	GARANTÍA
	Caballote	10	1 Kgs	2 años

**Negro**  
Black

**PVC** Frontales: 43 X 64 cm  
Traseros: 44.5 X 34 cm



<b>TC-2</b>	EMPAQUE	PZAS.	PESO	GARANTÍA
	Caballote	10	1.8 Kgs	2 años

**Negro de lujo**  
Black deluxe

**HULE NBR** Frontales: 45 X 68 cm  
Traseros: 44.5 X 34 cm



<b>TA-1</b>	EMPAQUE	PZAS.	PESO	GARANTÍA
	Caballote	6	3.6 Kgs	2 años

**Gris de lujo**  
Gray deluxe

**HULE NBR** Frontales: 45 X 68 cm  
Traseros: 44.5 X 34 cm



<b>TA-2</b>	EMPAQUE	PZAS.	PESO	GARANTÍA
	Caballote	6	3.6 Kgs	2 años

**Camello de lujo**  
Camel deluxe

**HULE NBR** Frontales: 45 X 68 cm  
Traseros: 44.5 X 34 cm



<b>TA-3</b>	EMPAQUE	PZAS.	PESO	GARANTÍA
	Caballote	6	3.6 Kgs	2 años

**Negro Premium**  
Premium black

**HULE NBR** Frontales: 45 X 68 cm  
Traseros: 44.5 X 34 cm



<b>TA-4</b>	EMPAQUE	PZAS.	PESO	GARANTÍA
	Caballote	6	4 Kgs	2 años

**Negro Premium con Velcro®**  
Premium black w/Velcro

**HULE NBR** Frontales: 45 X 68 cm  
Traseros: 44.5 X 34 cm



<b>TA-5</b>	EMPAQUE	PZAS.	PESO	GARANTÍA
	Caballote	6	4.7 Kgs	2 años

**CUBIERTAS PARA AUTO / CAR COVERS**

PROTEGE TU AUTO CONTRA: • Rayos UV • Altas temperaturas • Polvo • Desechos de aves • Resina de árboles

**Mediana / Medium**

MEDIDAS		
A	B	C
<b>482 cms</b>	<b>178 cms</b>	<b>120 cms</b>

**NO RAYA LA PINTURA**

Fabricada en tela **NON WOVEN (68 g/m²)**



**NEW**

<b>CA-MW</b>	EMPAQUE	PZAS.	PESO	GARANTÍA
	Caja Color	6	1.6 Kgs	6 meses

Incluye bolsa de almacenaje



**Grande / Large**

MEDIDAS		
A	B	C
<b>533 cms</b>	<b>178 cms</b>	<b>120 cms</b>

**NO RAYA LA PINTURA**

Fabricada en tela **NON WOVEN (68 g/m²)**



**NEW**

<b>CA-GW</b>	EMPAQUE	PZAS.	PESO	GARANTÍA
	Caja Color	6	1.7 Kgs	6 meses

Incluye bolsa de almacenaje



**Sombrilla Automática para Auto**  
Automatic Car Umbrella

Práctica operación a control remoto



Resistente a piedras y granizo

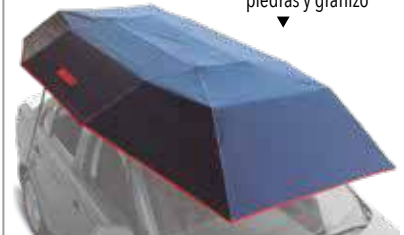

<b>SAA-35</b>	EMPAQUE	PZAS.	PESO	GARANTÍA
	Caja Color	1	6.6 Kgs	3 meses



**VIDEO**

**ACCESORIOS PARA MASCOTAS / PET ACCESSORIES**

**Cinturón de seguridad para mascota**  
Pet safety belt

Ajustable:  
de 60 a 90 cm



**CISMA**

EMPAQUE	PZAS.	PESO	GARANTÍA
Blisters	6/48	0.5 Kgs	3 meses

**Cubierta de asientos para mascota**  
Pet seat cover



**CAPM**

EMPAQUE	PZAS.	PESO	GARANTÍA
Caja	12	0.8 Kgs	3 meses

**ORGANIZADORES PARA CAJUELA / TRUNK ORGANIZERS**

**Sencillo**  
Simple

**100% poliamida**



**OC-51**

EMPAQUE	PZAS.	PESO	GARANTÍA
Funda	12	0.8 Kgs	6 meses

51 cm X 26 cm X 26 cm  
\* No incluye herramientas  
Tools not included

**Múltiple**  
Multiple

**100% poliamida**



**OC-80**

EMPAQUE	PZAS.	PESO	GARANTÍA
Funda	10	1.2 Kgs	6 meses

80 cm X 30 cm X 30 cm  
\* No incluye herramientas  
Tools not included

**Cinta ajustable**

40 to 60 cm adjustable bungee band  
**de 40 a 60 cm**



**CB-4060**

EMPAQUE	PZAS.	PESO	GARANTÍA
Colgador	1/48	0.6 Kgs	6 meses

**Cinta ajustable (juego 3 pzas)**  
3 pz. set bungee bands



**CBJ-3**

EMPAQUE	PZAS.	PESO	GARANTÍA
Colgador	1/48	0.6 Kgs	6 meses

**Bastón de seguridad**

Steering wheel lock  
**USO LIGERO**



**BAV-50**

EMPAQUE	PZAS.	PESO	GARANTÍA
Blisters	12	1 Kgs	6 meses

**Red sujetadora de carga**  
Cargo net

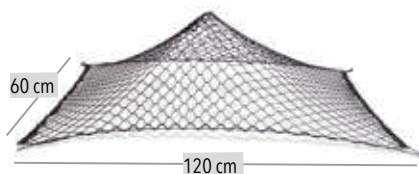

**RS-2460**

EMPAQUE	PZAS.	PESO	GARANTÍA
Blisters	6	0.4 Kgs	6 meses

**Red de carga tipo hamaca**  
Hammock cargonet

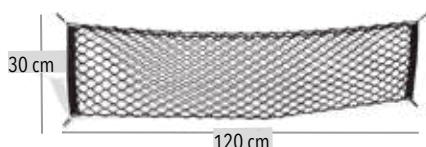

**RH-1260**

EMPAQUE	PZAS.	PESO	GARANTÍA
Blisters	6	0.4 Kgs	6 meses

**Bastón de seguridad**  
Steering wheel lock

**USO RUDO**



Telescópico

Cabe dentro de la guantera  
Diseño compacto

**BHD-37**

EMPAQUE	PZAS.	PESO	GARANTÍA
Blisters	12	2 Kgs	6 meses

**BARRAS TRANSVERSALES Y CANASTILLA PORTA EQUIPAJE / CROSS BARS AND LUGGAGE**

**Barras Porta Equipaje**  
Cross bars

**60 Kgs**

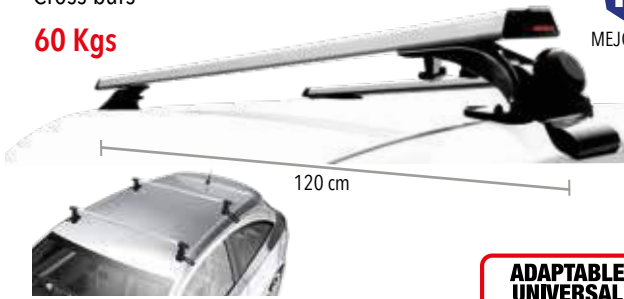

- Adaptable a SUV's, CUV's, Autos de 2 y 4 puertas
- Fabricadas en Aluminio
- Bases ligeras de plástico para no dañar la pintura
- Velocidad máxima 120 Km/h

**ADAPTABLE UNIVERSAL**  
(sin rieles sólidos de agencia)  
**2 y 4 PUERTAS SUV'S**



**BU-T**

EMPAQUE	PZAS.	PESO	GARANTÍA
Caja	4	6.2 Kgs	6 meses

**Canastilla Porta Equipaje**  
Luggage carrier

**60 Kgs**

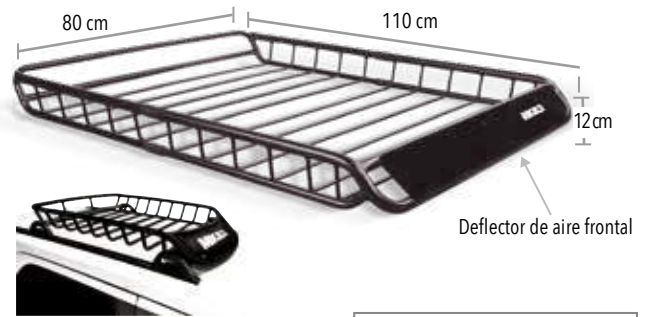

**CPE**

EMPAQUE	PZAS.	PESO	GARANTÍA
Caja Color	1	13.8 Kgs	6 meses



**BOLSAS Y CAJAS PROTECTORAS DE EQUIPAJE / CARGO BAGS AND CARGO BOX**

**Bolsa protectora**  
Cargo Bag

**324 lts**



**CB-10**

EMPAQUE	PZAS.	PESO	GARANTÍA
Caja Color	8	2.8 Kgs	6 meses

Incluyen: Bolsa para guardado, red de carga y candado de combinación

**Bolsa protectora JUMBO**  
Cargo Bag

**450 lts**



**CBJ-12**

EMPAQUE	PZAS.	PESO	GARANTÍA
Caja Color	6	3.3 Kgs	6 meses

Incluyen: Bolsa para guardado, red de carga y candado de combinación

**Cargo box rígida**  
Cargo Box

**Mediana**  
**320 lts**



**Material ABS**

**CBR-420**

EMPAQUE	PZAS.	PESO	GARANTÍA
Caja Color	1	14.5 Kgs	6 meses



**Cargo box rígida**  
Cargo Box

**Grande**  
**360 lts**



**Material ABS**

**CBR-500**

EMPAQUE	PZAS.	PESO	GARANTÍA
Caja Color	1	15.2 Kgs	6 meses



LIMPIAPARABRISAS FRAMELESS / FRAMELESS WINDSHIELD WIPERS



TABLA DE APLICACIONES

**16"**



**PFL-16**

EMPAQUE	PZAS.	PESO	GARANTÍA	
Blister	5/50	0.15 Kgs	3 meses	1 pz

**18"**



**PFL-18**

EMPAQUE	PZAS.	PESO	GARANTÍA	
Blister	5/50	0.16 Kgs	3 meses	1 pz

**19"**



**PFL-19**

EMPAQUE	PZAS.	PESO	GARANTÍA	
Blister	5/50	0.21 Kgs	3 meses	1 pz

Incluye adaptadores para conector tipo PIN:  
Bayoneta y Gancho  
Includes adaptor type PIN: Bayonet and Hook



**21"**



**PFL-21**

EMPAQUE	PZAS.	PESO	GARANTÍA	
Blister	5/50	0.16 Kgs	3 meses	1 pz

**22"**



**PFL-22**

EMPAQUE	PZAS.	PESO	GARANTÍA	
Blister	5/50	0.19 Kgs	3 meses	1 pz

**24"**



**PFL-24**

EMPAQUE	PZAS.	PESO	GARANTÍA	
Blister	5/50	0.20 Kgs	3 meses	1 pz

LIMPIAPARABRISAS / WINDSHIELD WIPERS

**11"**



**PLP-11**

EMPAQUE	PZAS.	PESO	GARANTÍA	
Blister	5/50	0.20 Kgs	3 meses	1 par

**16"**



**PLP-16**

EMPAQUE	PZAS.	PESO	GARANTÍA	
Blister	5/50	0.27 Kgs	3 meses	1 par

**18"**



**PLP-18**

EMPAQUE	PZAS.	PESO	GARANTÍA	
Blister	5/50	0.31 Kgs	3 meses	1 par



**19-21"**



**PLP-1921**

EMPAQUE	PZAS.	PESO	GARANTÍA	
Blister	5/50	0.34 Kgs	3 meses	1 par

**20"**



**PLP-20**

EMPAQUE	PZAS.	PESO	GARANTÍA	
Blister	5/50	0.35 Kgs	3 meses	1 par

**22"**



**PLP-22**

EMPAQUE	PZAS.	PESO	GARANTÍA	
Blister	5/50	0.4 Kgs	3 meses	1 par

Empaque individual  
Individual package

**PLP-24**

EMPAQUE	PZAS.	PESO	GARANTÍA	
Blister	5/50	0.3 Kgs	3 meses	1 pz

**24"**



Incluyen adaptadores para conector tipo PIN:  
Bayoneta y Gancho  
Include adaptor type PIN: Bayonet and Hook





**KITS DE EMERGENCIA / EMERGENCY KITS**

**Kit tipo cartera**  
Wallet type tool kit



**KIT-10**

EMPAQUE	PZAS.	PESO	GARANTÍA
Estuche de tela	10	0.92 Kgs	6 meses

CONTENIDO / CONTENT

4 Llaves españolas 8 y 9 mm, 10 y 11 mm, 12 y 13 mm, 14 y 15 mm Desarmador plano Desarmador de cruz 6"x100 mm, Pinzas de mecánico de 6", Calibrador de presión CL-1, Martillo, Estuche MIKEL'S tipo cartera / 4 Wrenches: 8 y 9 mm, 10 y 11 mm, 12 y 13 mm, 14 y 15 mm Flat head screwdriver: 6"x100 mm, Phillips screwdriver: 6"x100 mm, 6" slip joint pliers, Pressure gauge, hammer, Folding wallet

**Kit básico**  
Basic tool kit



**KHF-9062MI**

EMPAQUE	PZAS.	PESO	GARANTÍA
Estuche de vinil	1	0.5 Kgs	6 meses

CONTENIDO / CONTENT

Estuche, Desarmador plano, Desarmador de cruz, 4 Llaves españolas, 8/9,10/11, 12/13, 14/15 mm, Pinza de mecánico / Foldable case, Flat blade screwdriver, philips head screwdriver wrenches 8/9, 10/11, 12/13, 14/15 mm, pliers.

**Kit de emergencia básico**  
Basic emergency Kit



**KHS-9170MI**

EMPAQUE	PZAS.	PESO	GARANTÍA
Estuche de tela	6	4 Kgs	6 meses

CONTENIDO / CONTENT

Estuche, Triángulo reflejante 17", Cables pasacorriente 2.4M calibre 10, Pinza de mecánico, Desarmador plano, Desarmador de cruz, Guantes de Algodón con puntos de PVC, Impermeable Tipo Manga / Bag, 17" triangle, booster cables 2.4 M x gauge 10, Pliers, Flat head screwdriver: 6"x100 mm, Phillips screwdriver: 6"x100 mm, Cotton gloves with PVC Dots, Raincoat

**Kit de seguridad automotriz 1 t**  
Automotive security kit 1t



**KIT-11**

EMPAQUE	PZAS.	PESO	GARANTÍA
Estuche de tela	1	6 Kgs	1 año

CONTENIDO / CONTENT

4 Llaves españolas : 8 y 9 mm, 10 y 11 mm, 12 y 13 mm, 14 y 15 mm, Desarmador plano, Desarmador de cruz, Juego de cables pasacorriente, Triángulo reflejante 17", Pinza de mecánico, Maleta rectangular, Gato de tijera 1ton / 4 Wrenches, Flat head screwdriver: 6"x100 mm, Phillips screwdriver: 6"x100 mm, Booster cables: 2.4 mts x gauge 10, 17" Reflective triangle, pliers, Rectangular Bag, 1ton scissor jack

**Kit de emergencia automotriz**  
Automotive emergency kit



**KEA-8** AA03007

EMPAQUE	PZAS.	PESO	GARANTÍA
Estuche de tela	1	1.8 Kgs	6 meses

CONTENIDO / CONTENT

Estuche, Triángulo reflejantes 10", Desarmador plano, Desarmador de cruz, Pinza de mecánico, Cables pasacorriente 2.4M calibre 10, Lámpara Manual Recargable, Guantes de Algodón con puntos de PVC / Bag, 10" Reflective triangle, flat blade screwdriver, philips head screwdriver, pliers, booster cables 2.4 M x gauge 10, Rechargeable Lamp, Cotton gloves with PVC Dots.

**Kit de emergencia básico**  
Basic emergency kit



**KIT-1**

EMPAQUE	PZAS.	PESO	GARANTÍA
Maleta	1	4.2 Kgs	6 meses

CONTENIDO / CONTENT

Maleta rectangular, Infallantas 445 ml, Cuerda trenzada, Triángulo reflejante 17", Cables pasa corriente 2.4M calibre 10, Calibrador tipo pluma / Rectangular Bag, Magic tire 445 ml. Tow rope, 17" triangle, Booster cables 2.4 M x gauge 10, Pencil air pressure gauge

**Kit de emergencia automotriz**  
Emergency kit



**KIT-4**

EMPAQUE	PZAS.	PESO	GARANTÍA
Estuche de tela	1	6.9 Kgs	6 meses

CONTENIDO / CONTENT

4 Llaves españolas: 8 y 9 mm, 10 y 11 mm, 12 y 13 mm, 14 y 15 mm, Desarmador plano: 6"x100 mm, Desarmador de cruz : 6"x100 mm, Juego de cables pasacorriente: 2.4 m calibre 10 Extintor 1 Kgs, 2 Triángulos reflejantes 17", Pinza de mecánico, Maleta rectangular / 4 Wrenches 8 y 9 mm, 10 y 11 mm, 12 y 13 mm, 14 y 15 mm, Flat head screwdriver, Phillips screwdriver, booster cables, 1 Kgs fire extinguisher, 17" Reflective triangles, Pliers, Rectangular Bag

**KITS DE EMERGENCIA / EMERGENCY KITS**

**Kit de emergencia automotriz**

Automotive Emergency kit



**KEM-9162MI**

EMPAQUE	PZAS.	PESO	GARANTÍA
Estuche de tela	1	4.5 Kgs	6 meses

**CONTENIDO / CONTENT**

Estuche, Triángulos reflejantes 10", Extintor 1Kgs, Infallantas 445 ml, Cables pasacorriente 2.4m calibre 8, Lámpara de emergencia 4 en 1 LMF-8, Multiherramientas 28 en 1 / Bag, 10" Reflective triangle, 1 Kgs fire extinguisher, Magic tire 445 ml, booster cables, 4 in 1 lantern, 28 in1 multitool

**Kit de asistencia en el camino**

On The Road Assistance kit



**KIT9153MI**

EMPAQUE	PZAS.	PESO	GARANTÍA
Estuche de tela	1	6.5 Kgs	6 meses

**CONTENIDO / CONTENT**

Estuche, Triángulos reflejantes 17", Extintor 1Kgs, Infallantas 445 ml, Cables pasacorriente 2.4mts calibre 10, 3 Llaves españolas: 8 y 9 mm, 10 y 11 mm, 12 y 13 mm. Pinza de mecánico, Desarmador plano: 6"x100 mm, Desarmador de cruz: 6"x100 mm, Guantes de Algodón con puntos de PVC, Impermeable Tipo Manga / Bag, 17" Reflective triangle, 1 Kgs fire extinguisher, Magic tire, booster cables 2.4 M x gauge, 4 Wrenches, pliers, Flat head screwdriver, Phillips screwdriver, Cotton gloves with PVC Dots, Raincoat

**Kit para excursión**

Excursion kit



**KIT-2**

EMPAQUE	PZAS.	PESO	GARANTÍA
Maleta	1	4.5 Kgs	6 meses

**CONTENIDO / CONTENT**

Cinturones tensores 2 piezas T-2, Eslinga remolcadora, Multiherramientas 28 en 1, Calibrador profesional CP-1, Compresor 4 en 1 W-1557 12V Maleta grande para herramientas MHG-16 / 2 Pieces tie down belts, Tow rope, 28 In1 multitool, Professional tire gauge, 4 In 1 air compressor, Tool bag

**Kit de apoyo vial**

Vehicle Assitance Kit



**KAV-9223MI**

EMPAQUE	PZAS.	PESO	GARANTÍA
Estuche de tela	1	4.7 Kgs	6 meses

**CONTENIDO / CONTENT**

Estuche, Extintor 500g, Infallantas 445 ml, Cables pasacorriente 2.4M calibre 10, 4 Llaves españolas : 8 y 9 mm, 10 y 11 mm, 12 y 13 mm, 14 y 15 mm, Pinza de mecánico, Desarmador plano : 6"x100 mm, Desarmador de cruz: 6"x100 mm, Guantes de Algodón con puntos de PVC, Impermeable Tipo Manga, Cinturones elásticos-bungiees 8 piezas, Lámpara de emergencia 4 en 1 LMF-8, Maletín Primeros Auxilios / bag, 500g fire extinguisher, Magic tire, booster cables, Wrenches, pliers, Flat head screwdriver, Phillips screwdriver, Cotton gloves with PVC Dots, Raincoat, 8 Pieces bungees, 4 in 1 lantern, First aid Kit

**Kit de auxilio vial 1.5 t**

1.5 t road side aid kit



**KIT-9**

EMPAQUE	PZAS.	PESO	GARANTÍA
Estuche de tela	1	5 Kgs	1 año

**CONTENIDO / CONTENT**

Ideal para Minivans, SUV's, Único en México 4 Llaves españolas: 8 y 9 mm, 10 y 11mm, 12 y 13 mm, 14 y 15 mm, Desarmador plano: 6"x100 mm, Desarmador de cruz: 6"x100 mm Pinza de mecánico, Maleta, Martillo, Gato de botella telescópico de 1.5 t / Crossovers y Pick Up's, 4 Wrenches, Flat head screwdriver, Phillips screwdriver, pliers, Bag, hammer, 1.5 t telescopic bottle jack

**Kit reglamento de tránsito**

Transit kit



**KRT-R**

EMPAQUE	PZAS.	PESO	GARANTÍA
Estuche de tela	1	2 Kgs	6 meses

**CONTENIDO / CONTENT**

Estuche, Triángulo reflejante de 10", Extintor 300 g, Guantes de Algodón con puntos de PVC, Lámpara 3 Focos LED, Desarmador plano, Desarmador de cruz, Pinza de mecánico / bag, 10" Reflective triangle, 300 g extinguisher, Cotton gloves with PVC Dots, 3 Led flash ligh, flat blade screwdriver, Philips head screwdriver, pliers.

**KITS DE EMERGENCIA / EMERGENCY KITS**

**Kit gato de botella 2.5 t**  
2.5 t bottle jack kit



**KGH-1812MI**

EMPAQUE	PZAS.	PESO	GARANTÍA
Maleta	1	14 Kgs	1 año

CONTENIDO / CONTENT

Bolsa horizontal, Gato de botella telescópico 2.5 t, Extintor 2 Kgs, 2 Triángulos reflejantes 17". Llave de artillería con maneral 19 mm, Extensión de palanca / horizontal bag, 2.5t telescopic bottle jack, 2 Kgs Extinguisher, 17" Reflective triangles, 19 mm lug wrench, tommy bar.

**Kit para camiones con gato 8 t**  
8 t trucks kit



**KS-532-1**

EMPAQUE	PZAS.	PESO	GARANTÍA
Maleta	1	16 Kgs	1 año

CONTENIDO / CONTENT

Bolsa, Gato de botella 8 t, Extintor 2 Kgs, 2 Triángulos reflejantes 17" Llave de artillería con maneral de 33 mm, Extensión de palanca / Bag, 2.5t telescopic bottle jack, 2 Kgs Extinguisher, 17" Reflective triangles, 19 mm lug wrench, tommy bar.

**Kit para camiones gato 12 t**  
12 t jack kit



**KS-532MI**

EMPAQUE	PZAS.	PESO	GARANTÍA
Maleta	1	20 Kgs	6 meses

CONTENIDO / CONTENT

Bolsa, 3 Triángulos reflejantes 17", Extintor 2Kgs, Gato de botella 12 t, Llave de artillería con maneral de 33 x 38 mm / Bag, 17" Reflective triangles, 2 Kgs extinguisher, 12 t bottle jack, 33 X 38 mm lug wrench, tommy bar.

**Kit para camiones con gato 20 t**  
20 t trucks kit



**KIT-8007**

EMPAQUE	PZAS.	PESO	GARANTÍA
Maleta	1	22.8 Kgs	6 meses

CONTENIDO / CONTENT

3 Triángulos reflejantes 17", Llave de artillería con maneral 33 mm, Bolsa de vertical, Gato de botella 20 t / 3 Reflective triangles, 33 mm lug wrench tommy bar, Vertical bag, 20 t bottle jack.

**CONOS DE SEGURIDAD / SAFETY CONES**

**Conos de seguridad**  
Safety Cone

**45 cm**



**CS-45**

EMPAQUE	PZAS.	PESO	GARANTÍA
Granel	1/5	1.2 Kgs	3 meses

**Conos de seguridad con reflejante**  
Safety Cone with reflective belt

**45 cm**



**CS-45R**

EMPAQUE	PZAS.	PESO	GARANTÍA
Granel	1/5	1.2 Kgs	3 meses

**Conos de seguridad**  
Safety Cone

**70 cm**



**CS-70**

EMPAQUE	PZAS.	PESO	GARANTÍA
Granel	1/5	2.4 Kgs	3 meses

**Conos de seguridad con reflejante**  
Safety Cone with reflective belt

**70 cm**



**CS-70R**

EMPAQUE	PZAS.	PESO	GARANTÍA
Granel	1/5	2.4 Kgs	3 meses

INFLALLANTAS / MAGIC TIRE

340 grs  
12 oz

Ideal para Autos



**MT-10**

EMPAQUE	PZAS.	PESO	GARANTÍA
Lata	6	0.4 Kgs	3 meses

340 grs  
12 oz

Ideal para Autos



**MT-12**

EMPAQUE	PZAS.	PESO	GARANTÍA
Lata	12	0.4 Kgs	3 meses

550 grs  
20 oz

Ideal para SUV  
y Camionetas



**MT-18**

EMPAQUE	PZAS.	PESO	GARANTÍA
Lata	6	0.5 Kgs	3 meses

567 grs  
20 oz

Ideal para Autos  
y Camionetas



**MT-20**

EMPAQUE	PZAS.	PESO	GARANTÍA
Lata	6	0.8 Kgs	3 meses

TRIÁNGULOS REFLEJANTES / SAFETY TRIANGLES

Triángulo reflejante económico  
Warning triangle

17"



VIDEO



43.1 cm

**TR-17E**

Incluye: Estuche

EMPAQUE	PZAS.	PESO	GARANTÍA
Estuche	1/5	0.2 Kg	3 meses

Triángulo reflejante  
Warning triangle

10"



VIDEO



25.4 cm

**TR-10Z**

EMPAQUE	PZAS.	PESO	GARANTÍA
Termosellado	1	0.4 Kgs	3 meses

Triángulo reflejante  
Warning triangle

17"



43.1 cm

**TR-17A**

EMPAQUE	PZAS.	PESO	GARANTÍA
Termosellado	1	1.6 Kgs	3 meses

Triángulos reflejantes  
Warning triangles

10"

1 PAR



25.4 cm

**TRI-10DB**

Incluye: Funda

EMPAQUE	PZAS.	PESO	GARANTÍA
Blisters	12	1 Kgs	3 meses

Triángulos reflejantes  
Warning triangles vinyl  
bag included

17"

1 PAR



43.1 cm

**TR-17**

Incluye: Funda

EMPAQUE	PZAS.	PESO	GARANTÍA
Caja Color	1	3.5 Kgs	1 año

**EXTINTORES DE EMERGENCIA / EMERGENCY FIRE EXTINGUISHERS**

**De aluminio no recargable Polvo químico seco tipo ABC**  
 ABC type dry powder not refillable

**300 grs**

**BOTE DE ALUMINIO**



**EMR-300**

EMPAQUE	PZAS.	PESO	GARANTÍA
Caja Color	15	0.5 Kgs	1 año

**De aluminio no recargable Polvo químico seco tipo ABC**  
 ABC type dry powder not refillable

**450 grs**

**BOTE DE ALUMINIO**



**EMR-450**

EMPAQUE	PZAS.	PESO	GARANTÍA
Caja Color	25	0.7 Kgs	1 año

**Recargable Polvo químico seco tipo ABC**  
 Refillable ABC type dry powder

**500 grs**

**IDEAL PARA AUTOS**

- Incluye soporte
- Bracket included



**EE-500**

EMPAQUE	PZAS.	PESO	GARANTÍA
Caja Color	10	1.3 Kgs	1 año

**Recargable Polvo químico seco tipo ABC**  
 Refillable ABC type dry powder

**1 Kgs**

**IDEAL PARA AUTOS**

- Incluye soporte
- Bracket included



**EE-1**

EMPAQUE	PZAS.	PESO	GARANTÍA
Caja Color	10	2 Kgs	1 año

**Recargable Polvo químico seco tipo ABC**  
 Refillable ABC type dry powder

**2 Kgs**

**IDEAL PARA AUTOS**

- Incluye soporte
- Bracket included



**EE-2**

EMPAQUE	PZAS.	PESO	GARANTÍA
Caja Color	4	3.5 Kgs	1 año

**USO INDUSTRIAL**

**Extintor de emergencia recargable**  
 Refillable ABC type dry powder

**4.5 Kgs**

**USO INDUSTRIAL HEAVY DUTY**

- Incluye soporte
- Bracket included



**EE-4.5**

EMPAQUE	PZAS.	PESO	GARANTÍA
Caja	1	7 Kgs	1 año

**Extintor de emergencia recargable**  
 Refillable ABC type dry powder

**6 Kgs**

**USO INDUSTRIAL HEAVY DUTY**

- Incluye soporte
- Bracket included



**EE-6**

EMPAQUE	PZAS.	PESO	GARANTÍA
Caja	1	9.5 Kgs	1 año

**Extintor de emergencia recargable**  
 Refillable ABC type dry powder

**9 Kgs**

**USO INDUSTRIAL HEAVY DUTY**

- Incluye soporte
- Bracket included



**EE-9**

EMPAQUE	PZAS.	PESO	GARANTÍA
Caja	1	13 Kgs	1 año

**USO INDUSTRIAL**

ACCESORIOS PARA TALLER / MECHANIC SHOP EQUIPMENT

Body Recubrimiento Carrocerías

Body Mikel's

1.300 Kgs

Uso con pistola PRB-7 PAG.63

Adhiere sobre:  
-Metales desnudos  
-Madera  
-Fibra de vidrio

-Pintura  
-1 envase cubre 1.5 m2  
-100% pintable y libre de aceite

Anticorrosivo, antiruido, antigavilla, antivibraciones térmica

BM-1.3

EMPAQUE	PZAS.	PESO	GARANTÍA
Bote de Plástico	12	1.3 Kgs	3 meses



Adherencia permanente

Desengrasante Biodegradable

Biodegradable degreaser

1 lt

Elimina:  
-Grasa  
-Aceite  
-Sales  
-Manchas  
-Óxido  
-Corrosión



BASE AGUA

IDEAL PARA:  
TINAS DE  
ULTRASONIDO  
(TLU-3 y TLU-10)

DM-1

EMPAQUE	PZAS.	PESO	GARANTÍA
Bote de Plástico	10	1 Kg	3 meses



USO RUDO PARA TALLER Y HOGAR

Topes para estacionamiento

Wheel stopper

Incluye:

- 4 tornillos de 10mm X 100 mm
- 4 taquetes de 14mm X 175 mm



TE-55

EMPAQUE	PZAS.	PESO	GARANTÍA
Caja	1 par	8.4 Kgs	1 año



Calzo / Tope para Automóvil

Car Wheel Chock (1 pair)

1 PAR

4 ton (en piso recto)

COMPACTO y fácil de usar

NEW

CHA-2

EMPAQUE	PZAS.	PESO	GARANTÍA
Granel	8	0.4 Kgs	1 año



Ayuda a mantener tu AUTOMÓVIL en su lugar

Calzo para camión, ver pag. 47

RAMPAS DE SERVICIO / SERVICE RAMP

Rampas para servicio

16000 lb Service ramp

16,000 Lbs  
8 ton

MATERIAL:  
POLIPROPILENO  
REFORZADO



RT-16000

EMPAQUE	PZAS.	PESO	GARANTÍA
Atado	28 par	9 Kgs	1 año

1 par

Rampas Troqueladas

Car ramps

3 ton

Acero calibre 14

RT-3

EMPAQUE	PZAS.	PESO	GARANTÍA
Caja	1 par	6 Kgs	1 año

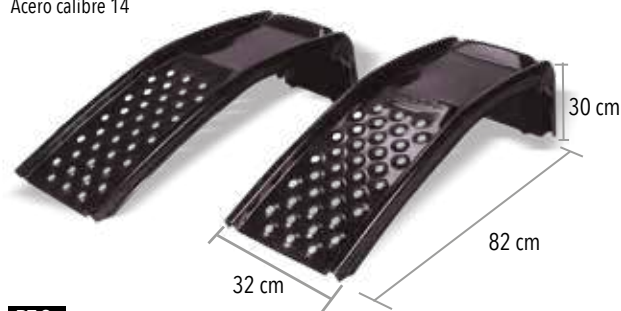

1 par

TANQUES METÁLICOS PARA GASOLINA / METAL TANK FOR GASOLINE

Tanques metálicos para gasolina

Metal gas tanks

5 lts

Lámina de Acero calibre 20

Con válvula de seguridad



VIDEO



TG-5

EMPAQUE	PZAS.	PESO	GARANTÍA
Caja Color	8	1.6 Kgs	2 años

Tanques metálicos para gasolina

Metal gas tanks

10 lts

Lámina de Acero calibre 20

Con válvula de seguridad



TG-10

EMPAQUE	PZAS.	PESO	GARANTÍA
Caja Color	6	1.9 Kgs	2 años

Tanques metálicos para gasolina

Metal gas tanks

20 lts

Lámina de Acero calibre 20

Con válvula de seguridad



VIDEO



TG-20

EMPAQUE	PZAS.	PESO	GARANTÍA
Caja Color	4	2.4 Kgs	2 años

**EQUIPOS PARA MECÁNICO / MECHANIC SHOP EQUIPMENT**

**Tina limpia partes de motor**  
Cleaning parts tub

**3.5 Gal.**  
**13 Lts**  
**120 V**  
**60 Hz**  
**0.36 A**

-Capacidad máxima de solvente 3.5 gal  
-Flujo de agua 3.3 L/min (0.87 GPM)



**NEW**

**TLM-3** Manguera de 35 cm

EMPAQUE	PZAS.	PESO	GARANTÍA
Caja	1	7.5 Kgs	1 año

**Tina limpia partes de motor**  
Cleaning parts tub

**20 Gal.**  
**75 Lts**  
**127 V**  
**60 Hz**  
**0.5 A**

-Para grasa incrustada  
-Limpieza profunda



**TLM-1** Manguera de 61.5 cm

EMPAQUE	PZAS.	PESO	GARANTÍA
Caja	1	26 Kgs	1 año

**Tina limpia partes de motor**  
Cleaning parts tub

**40 Gal.**  
**151 Lts**  
**120 V**  
**60 Hz**  
**0.36 A**

-Capacidad máxima de solvente. 24 gal  
-Flujo de agua 3.3 L/min (0.87 GPM)



**NEW**

**TLM-2** Manguera de 61.5 cm

EMPAQUE	PZAS.	PESO	GARANTÍA
Caja	1	45 Kgs	1 año

**Mesa de trabajo con ruedas**  
Work table with wheels

**23 Kgs**

- Altura ajustable
- Con tapete de hule antiderrapante
- Estructura tubular de acero reforzado



**MT-23**

EMPAQUE	PZAS.	PESO	GARANTÍA
Caja	1	25 Kgs	1 año

**Tina de limpieza por ultrasonido**  
Ultrasonic cleaning tub

**3 lts**



**TLU-3**

EMPAQUE	PZAS.	PESO	GARANTÍA
Caja	6	3.6 Kgs	1 año

**Tina de limpieza por ultrasonido**  
Ultrasonic cleaning tub

**10 lts**



**TLU-10**

EMPAQUE	PZAS.	PESO	GARANTÍA
Caja	1	7.7 Kgs	1 año

**Charola magnética rectangular**  
Rectangular magnetic tray

Acero inoxidable, magneto recubierto, ideal para usar boca abajo.



**CMR-1**

EMPAQUE	PZAS.	PESO	GARANTÍA
Blister	20	0.7 Kg	1 año

**Dolly para auto**  
Car dollies

**454 Kgs**

Capacidad 454 Kgs en cada dolly  
Medidas: 38.7 X 59 cm



**1 par**

**D-1**

EMPAQUE	PZAS.	PESO	GARANTÍA
Caja	1 par	20.5 Kgs	1 año

**BANCOS Y CAMAS PARA MECÁNICO / MECHANIC STOOLS AND CREEPERS**

**Estante para herramientas**  
7 Drawer tool cabinet

**7 CAJONES**  
**150 Kgs**

- Espesor del cuerpo 0.8mm
- Espesor de cajones 0.6mm
- Pintura electrostática



**EH-1**

EMPAQUE	PZAS.	PESO	GARANTÍA
Caja	1	60 Kgs	1 año



**Caja para herramientas**  
6 Drawer tool box

**6 CAJONES**



- Espesor de la lámina: Calibre 18
- Charola de: 49 x 7.7 x 20.4 cm
- Correderas con baleros

**CH-1**

EMPAQUE	PZAS.	PESO	GARANTÍA
Caja	1	20 Kgs	1 año

**Carrito de servicio con triple charola**  
Triple tray tool car

**100 Kgs**



**CS-3**

EMPAQUE	PZAS.	PESO	GARANTÍA
Caja	1	15 Kgs	1 año

**Carrito de servicio con 2 charolas**  
2 Tray Service Car

**100 Kgs**

- Fabricado en lámina de acero
- Ruedas de 3"

**CST-2**

EMPAQUE	PZAS.	PESO	GARANTÍA
Caja	1	9.6 Kgs	6 meses



**Carrito de servicio con 3 charolas**  
3 Tray Service Car

**100 Kgs**

- Fabricado en lámina de acero
- Ruedas de 3"

**CST-3**

EMPAQUE	PZAS.	PESO	GARANTÍA
Caja	1	11.5 Kgs	6 meses



**Estante para herramientas**  
5 cajones

Tool Cabinet 5 Drawers

**120 Kgs**

- Fabricado en lámina de acero
- Ruedas de Hule 4"

**EHT-1**

EMPAQUE	PZAS.	PESO	GARANTÍA
Caja	1	26.5 Kgs	6 meses



**TIMER**

**Estante y Caja para Herramientas COMBO**  
Tool cabinet & tool box combo



**CEC-02**

EMPAQUE	PZAS.	PESO	GARANTÍA
Caja	1	30 Kgs	6 meses



**BANCOS Y CAMAS PARA MECÁNICO / MECHANIC STOOLS AND CREEPERS**

**Cama para Mecánico**  
Mechanics folding creeper

**PLEGABLE**

**NEW**

Cabecera ACOLCHONADA



**CM-P**

EMPAQUE Granel	PZAS. 30	PESO 1 Kg	GARANTÍA 1 año	-Fácil de limpiar -Material IMPERMEABLE
-------------------	-------------	--------------	-------------------	--

**Cama acolchonada**  
Foldable creeper 6 casters

**130 Kgs / 36" Largo**

Plegable



**CM-4**

EMPAQUE Caja	PZAS. 1	PESO 6.8 Kgs	GARANTÍA 6 meses
-----------------	------------	-----------------	---------------------

6 ruedas giratorias

**Cama acolchonada**

6 Caster creeper

**130 Kgs / 36" Largo**



**CM-2**

EMPAQUE Caja	PZAS. 1	PESO 7.2 Kgs	GARANTÍA 6 meses
-----------------	------------	-----------------	---------------------

6 ruedas giratorias

**Cama acolchonada con respaldo**

3 Position headrest creeper with 6 casters wheels

**130 Kgs / 40" Largo**



**CM-3**

EMPAQUE Caja	PZAS. 1	PESO 7.6 Kgs	GARANTÍA 6 meses
-----------------	------------	-----------------	---------------------

6 ruedas giratorias

**Cama termoformada con 6 ruedas giratorias**

Thermoformed creeper with 6 casters

**120 Kgs / 36" Largo**



**CPM-36**

EMPAQUE Caja	PZAS. 1	PESO 4.5 Kgs	GARANTÍA 6 meses
-----------------	------------	-----------------	---------------------

6 ruedas giratorias

**Banco con depósito**

Work stool with tool tray

**130 Kgs**



Charola Metálica

4 ruedas giratorias

**BM-2**

EMPAQUE Caja	PZAS. 1	PESO 4 Kgs	GARANTÍA 6 meses
-----------------	------------	---------------	---------------------

**Banco con pistón y depósito**

Adjustable stool with piston and tool tray

**130 Kgs**

Ajustable



**BMA-2**

EMPAQUE Caja Color	PZAS. 1	PESO 6 Kgs	GARANTÍA 6 meses
-----------------------	------------	---------------	---------------------

**Banco de trabajo acolchonado**

Cushioned work stool

**130 Kgs**



360°  
Asiento giratorio

37 cm

73 cm

**BT-4**

EMPAQUE Caja	PZAS. 1	PESO 4.9 Kgs	GARANTÍA 6 meses
-----------------	------------	-----------------	---------------------

Bases antiderrapantes

**Banco de trabajo con respaldo**

Work stool with back rest

**150 Kgs**



360°  
Asiento giratorio

min.  
99 cm

máx.  
1,10 m

**BTR-4**

EMPAQUE Caja	PZAS. 1	PESO 9 Kgs	GARANTÍA 1 año
-----------------	------------	---------------	-------------------

**Cama termoformada con 6 ruedas giratorias**

Thermoformed creeper with 6 casters

**140 Kgs / 40" Largo**



**CPM-40**

EMPAQUE Caja	PZAS. 1	PESO 6.7 Kgs	GARANTÍA 6 meses
-----------------	------------	-----------------	---------------------

6 ruedas giratorias

Rampa elevadora para estacionamiento 4 postes

4 Post Parking lift

3,000 Kgs



SISTEMA DE LIBERACIÓN NEUMÁTICA

VOLTAJE 110V



MODELO / MODEL	REE-300
Elevación Máxima sobre la plataforma / Max Height over the rail	mm 1870
Altura Libre bajo la plataforma / Free Clearance under the rail	mm 1670
Largo Total / Total lenght	mm 5204
Ancho externo sobre carriles / Over the rails width	mm 192
Ancho entre carriles / Width between the rails	mm 962
Ancho total interior de los postes / Total width inside the post	mm 2337
Ancho total exterior de los postes / Total width outside the post	mm 2722
Altura total del poste / Post total height	mm 2230
Tiempo de levante / Lifting time	seg 60
Tiempo de descenso / Lowering time	seg 45
Capacidad Máxima / Max. Capacity	Kgs 3000
Motor / Motor Power	hp 3
Especificación eléctrica / Electric Spec	V/Hz 110/60

REE-300

EMPAQUE	PZAS.	PESO	GARANTÍA
Granel	1	773 Kgs	1 año

Tiempo de LEVANTE ↑ 60 Seg • Tiempo de DESCENSO ↓ 45 Seg

MOTOR 3 HP • FRECUENCIA 60 HZ



VIDEO

Altura mínima requerida para instalación

AUTO/AUTO: 3.40 m CAMIONETA/AUTO: 3.50 m CAMIONETA/CAMIONETA: 3.90 m



PARA ESTACIONAMIENTO EN LA PARTE BAJA LA ALTURA DISPONIBLE ES PARA VEHÍCULOS DE HASTA 1.67 metros

MEDIDAS

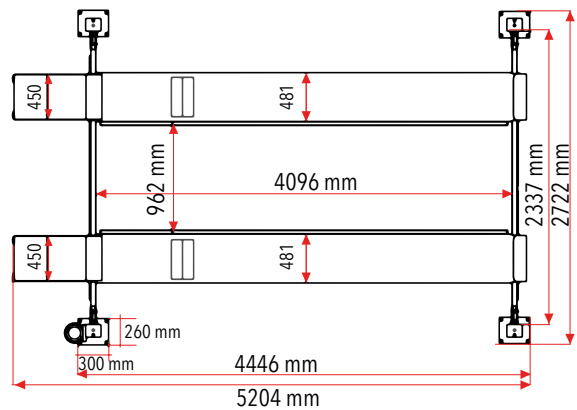
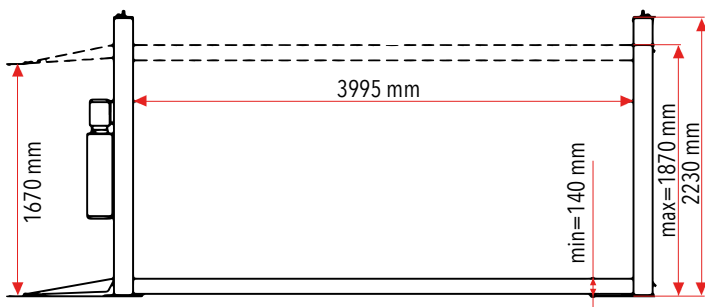

El sistema de liberación de los seguros requiere un compresor de aire de 2HP mínimo (no incluido). Te recomendamos nuestro compresor de aire MIKEL'S Mod. CA-2HP (pag.106)

ESPECIFICACIONES DE INSTALACIÓN



## Rampa elevadora para estacionamiento 4 postes

4 Post Parking lift

**2,700 Kgs**



**SISTEMA DE LIBERACIÓN ELÉCTRICO**

**VOLTAJE 110V**



### REE-2700

EMPAQUE Granel	PZAS. 1	PESO 750 Kgs	GARANTÍA 1 año
-------------------	------------	-----------------	-------------------

**Tiempo de LEVANTE** ↑ 57 Seg • **Tiempo de DESCENSO** ↓ 42 Seg

**MOTOR 3 HP** • **FRECUENCIA 60 HZ**

MODELO / MODEL	REE-2700
Elevación Máxima sobre la plataforma / Max Height over the rall	mm 2090
Altura Libre bajo la plataforma / Free Clearance under the rall	mm 1990
Largo Total / Total lenght	mm 5390
Ancho externo sobre carriles / Over the ralls width	mm 192
Ancho total interior de los postes / Total width inside the post	mm 1900
Ancho total exterior de los postes / Total width outside the post	mm 2660
Altura total del poste / Post total height	mm 2320
Tiempo de levante / Lifting time	seg 57
Tiempo de descenso / Lowering time	seg 42
Capacidad Máxima / Max. Capacity	Kgs 2700
Motor / Motor Power	hp 3
Especificación eléctrica / Electric Spec	V/Hz 110/60

### Altura mínima requerida para instalación

AUTO/AUTO: 3.40 m	CAMIONETA/AUTO: 3.50 m	CAMIONETA/CAMIONETA: 3.90 m
-------------------	------------------------	-----------------------------



PARA ESTACIONAMIENTO EN LA PARTE BAJA LA ALTURA DISPONIBLE ES PARA VEHÍCULOS DE HASTA 1.99 metros

### MEDIDAS

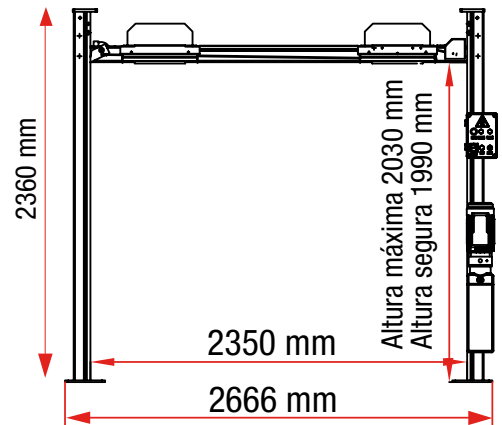
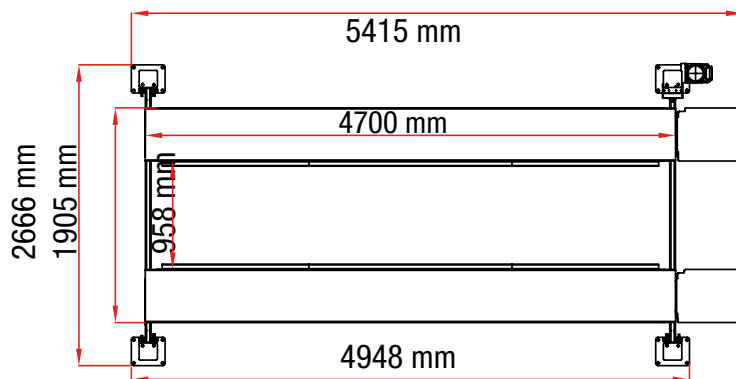

### ESPECIFICACIONES DE INSTALACIÓN



**Instalación en Batería:**  
Rampas en traslape, bombas al frente 10.29 mts



10.29 mts

Rampa elevadora para estacionamiento 2 postes UNIDAD A  
2 post parking lift ramp

2,300 Kgs

SISTEMA DE LIBERACIÓN ELÉCTRICO



REE-2300

EMPAQUE Granel	PZAS. 1	PESO 1000 Kgs	GARANTÍA 1 año
-------------------	------------	------------------	-------------------

Tiempo de LEVANTE ↑ 50 Seg • Tiempo de DESCENSO ↓ 35 Seg

MOTOR 3 HP • FRECUENCIA 60 HZ

MODELO / MODEL	REE-2300	
Altura Máxima / Max Height	mts	3.2
Levante de la plataforma / Platform Elevation	mts	2.1
Ancho plataforma / Distance Between Post	mts	2.1
Tiempo de Levante / Lifting time	seg	50
Tiempo de Descenso / Lowering Time	seg	35
Máxima Capacidad por Plataforma / Max	Kgs	2300
Motor / Motor Power	HP	3
Voltaje / Volts	V/ Hz	110



VOLTAJE 110V



Altura mínima requerida para instalación

AUTO/AUTO: 3.70 m CAMIONETA/AUTO: 3.80 m CAMIONETA/CAMIONETA: 4.20 m



ELEVACIÓN INMEJORABLE:

En la parte inferior de la plataforma se pueden colocar las camionetas más altas del mercado.



PARA ESTACIONAMIENTO EN LA PARTE BAJA LA ALTURA DISPONIBLE ES PARA VEHÍCULOS DE HASTA 2.10metros

MEDIDAS

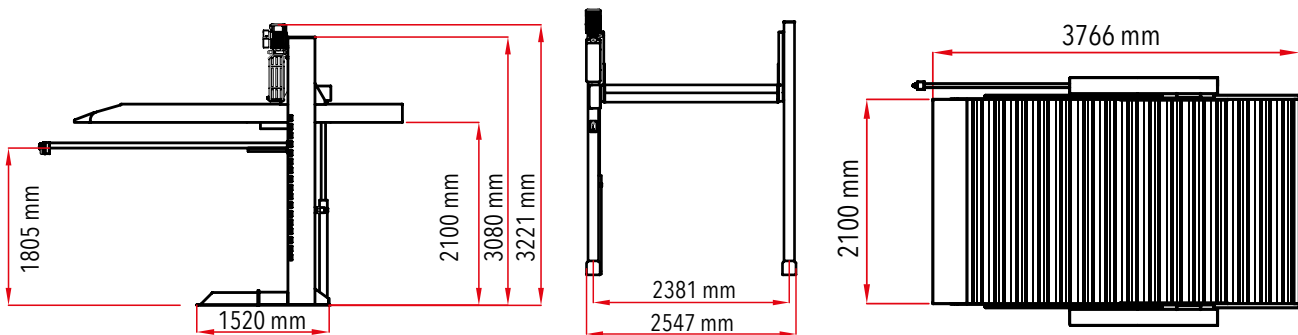

ESPECIFICACIONES DE INSTALACIÓN

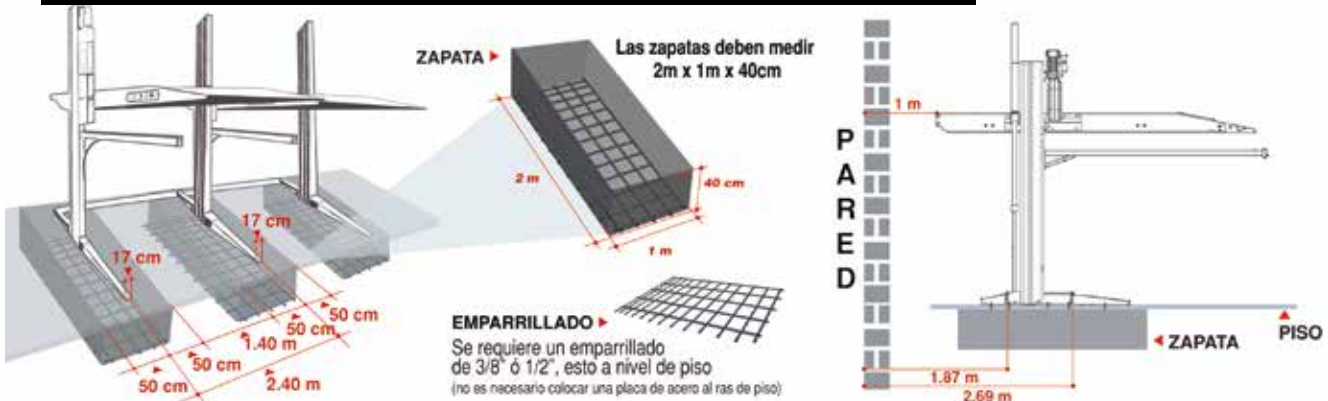

Para instalaciones en serie, las rampas comparten un poste para economizar espacio al unirse entre si.

## Rampa elevadora para estacionamiento 2 postes

### UNIDAD B

2 post parking lifting ramp unit B

**2,300 Kgs**

SISTEMA DE LIBERACIÓN ELÉCTRICO

VOLTAJE **110V**



SOLO UN POSTE CENTRAL PARA 2 RAMPAS DE ESTACIONAMIENTO

MODELO / MODEL	REE-2300	
Altura Máxima / Max Height	mts	3.2
Levante de la plataforma / Plataform Elevation	mts	2.1
Ancho plataforma / Distance Between Post	mts	2.54
Ancho total de la plataforma	seg	2.1
Largo total de plataforma	seg	3.76

Para instalaciones en serie se requiere instalar la unidad A y consecutivamente sólo ir acoplado unidades B

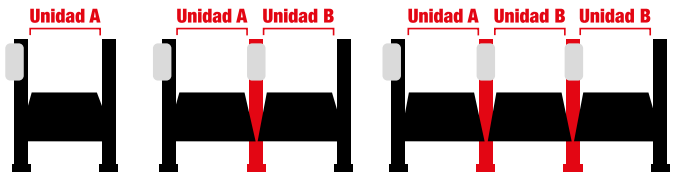

### REE-2300B

EMPAQUE	PZAS.	PESO	GARANTÍA
Granel	1	855 Kgs	1 año

Tiempo de **LEVANTE** ↑ 50 Seg • Tiempo de **DESCENSO** ↓ 35 Seg

MOTOR **3 HP** • FRECUENCIA **60 HZ**

Altura mínima requerida para instalación

AUTO/AUTO: 3.70 m	CAMIONETA/AUTO: 3.80 m	CAMIONETA/ CAMIONETA: 4.20 m
-------------------	------------------------	------------------------------



PARA ESTACIONAMIENTO EN LA PARTE BAJA LA ALTURA DISPONIBLE ES PARA VEHÍCULOS DE HASTA 2.10metros

## MEDIDAS

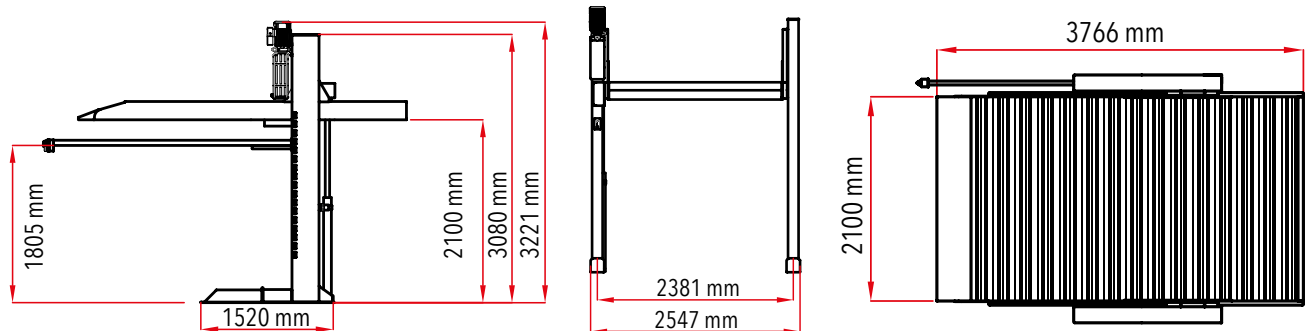

## ESPECIFICACIONES DE INSTALACIÓN

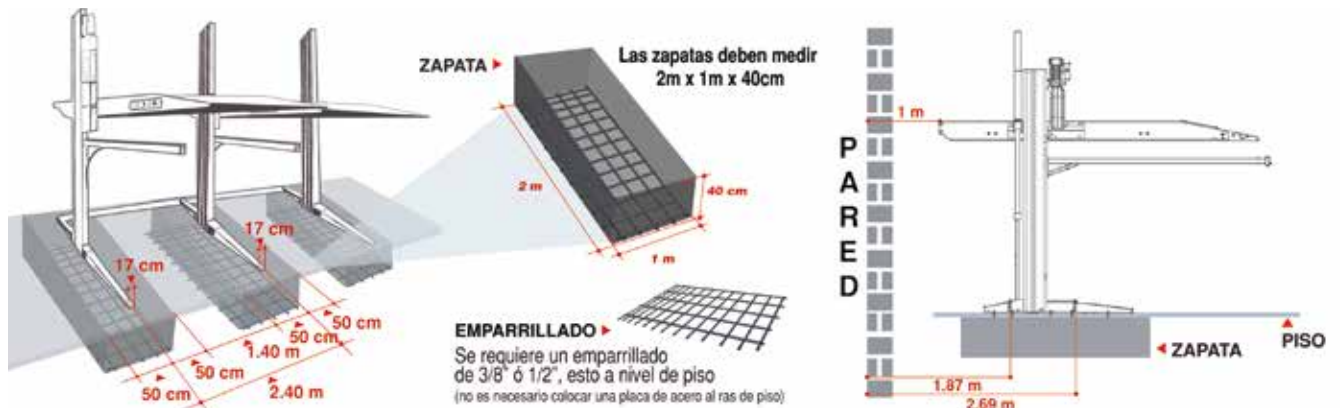

Rampa elevadora para estacionamiento 2 postes UNIDAD A  
2 post lift 2.3 inhouse installation

2,300 Kgs



MODELO / MODEL	REE-2100	
Altura Máxima / Max Height	mts	3.2
Levante de la plataforma / Platform Elevation	mts	2.1
Ancho plataforma / Distance Between Post	mts	2.1
Tiempo de Levante / Lifting time	seg	50
Tiempo de Descenso / Lowering Time	seg	35
Máxima Capacidad por Plataforma / Max	Kgs	2300
Motor / Motor Power	HP	3
Voltaje / Volts	V/ Hz	110



VIDEO

SISTEMA DE LIBERACIÓN ELÉCTRICO

VOLTAJE 110V



Altura mínima requerida para instalación

AUTO/AUTO: 3.70 m CAMIONETA/AUTO: 3.80 m CAMIONETA/CAMIONETA: 4.20 m



ELEVACIÓN INMEJORABLE:

En la parte inferior de la plataforma se pueden colocar las camionetas más altas del mercado.



REE-2100

EMPAQUE	PZAS.	PESO	GARANTÍA
Granel	1	950 Kgs	1 año

Tiempo de LEVANTE ↑ 50 Seg • Tiempo de DESCENSO ↓ 35 Seg

MOTOR 3 HP • FRECUENCIA 60 HZ

PARA ESTACIONAMIENTO EN LA PARTE BAJA LA ALTURA DISPONIBLE ES PARA VEHÍCULOS DE HASTA 2 metros

MEDIDAS

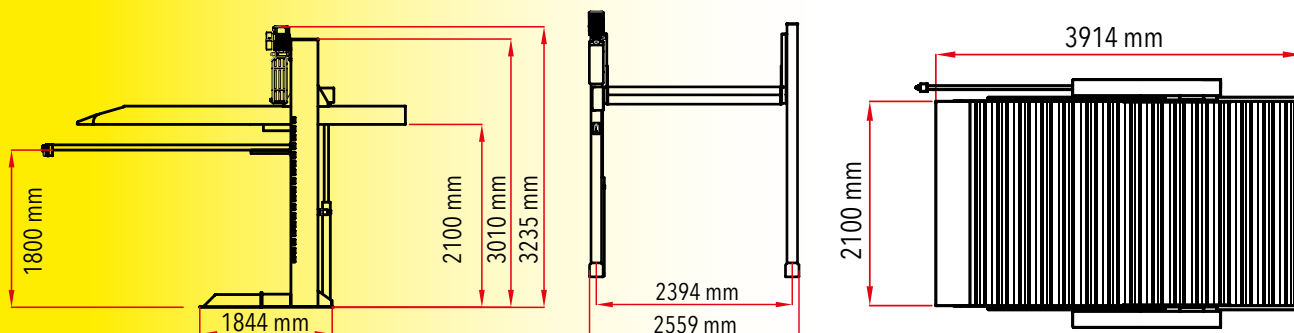

ESPECIFICACIONES DE INSTALACIÓN

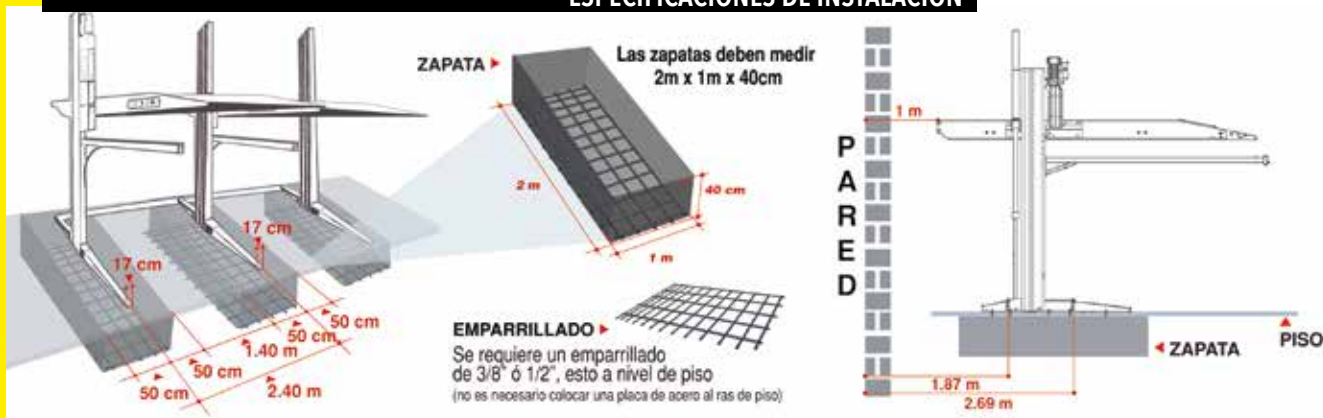

Para instalaciones en serie, las rampas comparten un poste para economizar espacio al unirse entre si.

## Rampa elevadora para estacionamiento 2 postes

### UNIDAD B

Unit b 2 post lift 2.3 inhouse installation

**2,300 Kgs**



MODELO / MODEL	REE-2100B	
Altura Máxima / Max Height	mts	3.2
Levante de la plataforma / Plataform Elevation	mts	2.1
Ancho plataforma / Distance Between Post	mts	2.55
Ancho total de la plataforma	seg	2.1
Largo total de plataforma	seg	3.76

SISTEMA DE LIBERACIÓN ELÉCTRICO

VOLTAJE 110V



Para instalaciones en serie se requiere instalar la unidad A y consecutivamente sólo ir acoplando unidades B

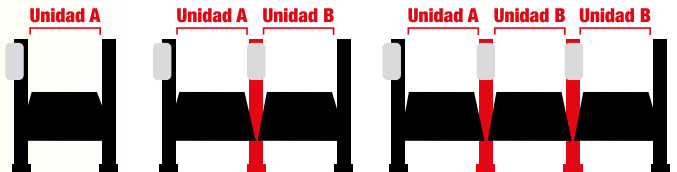

SOLO UN POSTE CENTRAL PARA 2 RAMPAS DE ESTACIONAMIENTO

Altura mínima requerida para instalación

AUTO/AUTO: 3.70 m CAMIONETA/AUTO: 3.80 m CAMIONETA/ CAMIONETA: 4.20 m



**NEW**

REE-2100B

EMPAQUE	PZAS.	PESO	GARANTÍA
Granel	1	800 Kgs	1 año

Tiempo de LEVANTE ↑ 50 Seg • Tiempo de DESCENSO ↓ 35 Seg

MOTOR 3 HP • FRECUENCIA 60 HZ

PARA ESTACIONAMIENTO EN LA PARTE BAJA LA ALTURA DISPONIBLE ES PARA VEHÍCULOS DE HASTA 2.10metros

### MEDIDAS

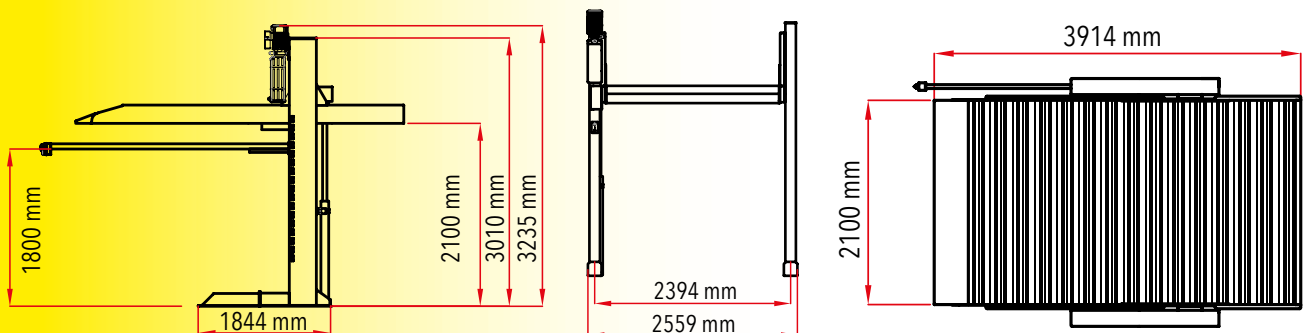

### ESPECIFICACIONES DE INSTALACIÓN

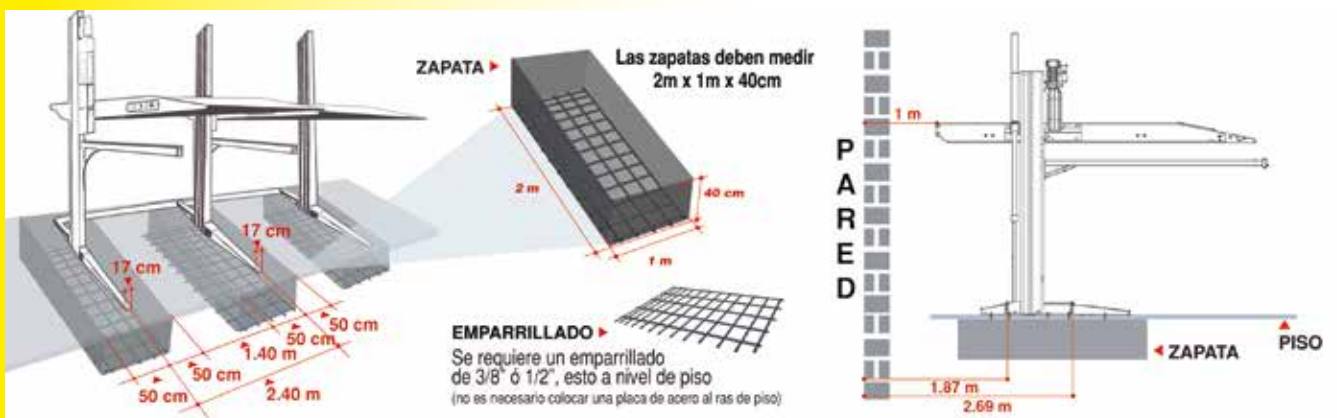

**ELEVADORES ELECTRO-HIDRÁULICOS / ELECTRO HYDRAULIC CAR LIFT**

**Elevador 2 postes con travesaño**  
Assymmetric 2 post car lift with crossbeam

**8,800 lb**  
**4,000 Kgs**



Válvula de seguridad anti-exposición del sistema hidráulico



Bloqueo automático del brazo de acero



↑ Ascenso: **45 seg**  
↓ Descenso: **45 seg**

**PISO LIBRE**  
PERMITE MOVER HERRAMIENTAS  
LIBREMENTE DEBAJO DEL  
VEHÍCULO ELEVADO

Almohadilla protectora para las puertas

**EA-8820**

EMPAQUE	PZAS.	PESO	GARANTÍA
Atado	2	584.5 Kgs	1 año

**NEW**

MODELO / MODEL	EA-8820	
Levante Máximo / Max Elevation	mts	1.80
Altura Total / Total Height	mts	3.55
Distancia Externa Entre Postes / Outside Distance Between Post	mts	3.42
Distancia Interna Entre Postes / Inside Distance Between Post	mts	2.89
Tiempo de Levante / Lifting time	seg	45
Tiempo de Descenso / Lowering Time	seg	45
Motor / Motor Power	HP	3
Voltaje / Volts	V / Hz	220 / 60 Bifásico

Brazos delanteros articulados

**180°**

**BIFÁSICO**  
**220 V**

**VISTA LATERAL**

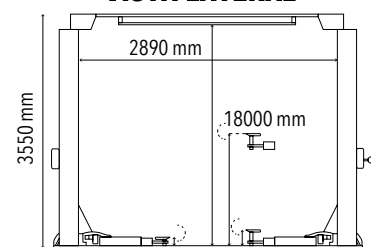

**VISTA SUPERIOR**

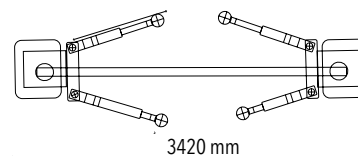

**Elevador 2 postes asimétrico con travesaño**  
Assymmetric 2 post car lift with crossbeam

**10,000 lb**  
**4,500 Kgs**



Válvula de seguridad anti-exposición del sistema hidráulico



Bloqueo automático del brazo de acero



↑ Ascenso: **60 seg**  
↓ Descenso: **20 seg**

Modelo **Asimétrico**

Almohadilla protectora para las puertas

**PISO LIBRE**  
PERMITE MOVER HERRAMIENTAS  
LIBREMENTE DEBAJO DEL  
VEHÍCULO ELEVADO

**EA-10000**

EMPAQUE	PZAS.	PESO	GARANTÍA
Granel	1	764 Kgs	1 año

MODELO / MODEL	EA-10000	
Levante Máximo / Max Elevation	mts	1.90
Altura Total / Total Height	mts	3.60
Distancia Externa Entre Postes / Outside Distance Between Post	mts	3.71
Distancia Interna Entre Postes / Inside Distance Between Post	mts	2.89
Tiempo de Levante / Lifting time	seg	60
Tiempo de Descenso / Lowering Time	seg	20
Motor / Motor Power	HP	3
Voltaje / Volts	V / Hz	220 / 60 Bifásico

Brazos delanteros articulados

**180°**

**BIFÁSICO**  
**220 V**

**VISTA LATERAL**

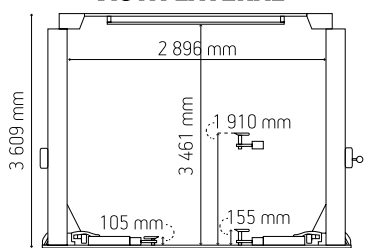

**VISTA SUPERIOR**

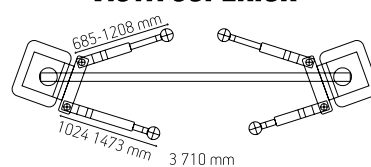



**ELEVADORES ELECTRO-HIDRÁULICOS / ELECTRO HYDRAULIC CAR LIFT**

**Elevador 2 postes sin travesaño**  
2 post car lift without crossbeam

**8,800 lb**  
**4,000 Kgs**



Válvula de seguridad anti-explósión del sistema hidráulico



Bloqueo automático del brazo de acero



**SIN TRAVESAÑO**  
PERMITE ELEVAR AUTOMÓVILES Y CAMIONETAS DE GRAN TAMAÑO A MAYOR ALTURA

↑ Ascenso: **50 seg**  
↓ Descenso: **20 seg**

Almohadilla protectora para las puertas

MODELO / MODEL	EA-6600	
Levante Máximo / Max Elevation	mts	1.93
Altura Total / Total Height	mts	2.82
Distancia Externa Entre Postes / Outside Distance Between Post	mts	3.36
Distancia Interna Entre Postes / Inside Distance Between Post	mts	2.50
Tiempo de Levante / Lifting time	seg	50
Tiempo de Descenso / Lowering Time	seg	20
Motor / Motor Power	HP	3
Voltaje / Volts	V / Hz	220 / 60 Bifásico

Brazos de **DOS** etapas más largos

**BIFÁSICO 220 V**



**VIDEO**

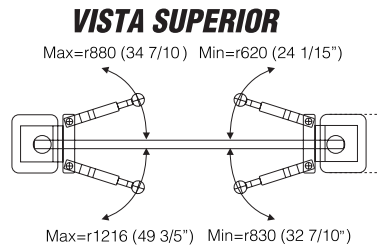
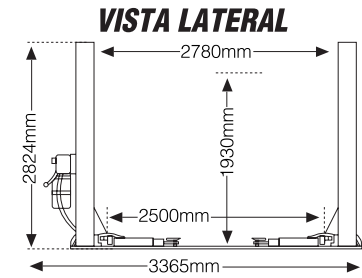

**EA-6600**

EMPAQUE	PZAS.	PESO	GARANTÍA
Granel	1	579 Kgs	1 año

**Rampa frenera portátil**  
3,000 kgs Portable low rised lift  
**3000 Kgs**

-Seguros de alta resistencia  
-Liberación eléctrica



**ALTURA MÁXIMA 1 mt**  
**ALTURA MÍNIMA 10,5 cm**

Incluye accesorios para movimiento:

**Rampa con aumentos**



**ESPECIFICACIONES TÉCNICAS**

Tensión:	110 V
recuencia:	60 Hz
Operación:	ELECTROHIDRAULICA
Capacidad:	3.000 kg
Altura Mínima:	105 mm
Altura Máxima:	1000 mm
argo De Rampa:	1420 - 2028 mm
Ancho De Rampa:	460 mm
Distancia Entre Rampas:	860 mm
Motor:	2 HP
Potencia:	1,5 KW
Aceite Hidráulico:	ISO 32#
Temperatura De Trabajo:	5 - 40 °C
Humedad De Trabajo:	30-95 %
Nivel De Ruido:	<76 dB

**CONEXIÓN REFORZADA ENTRE RAMPA**  
**USO PESADO**



**NIVEL DE RUIDO <76 dB**

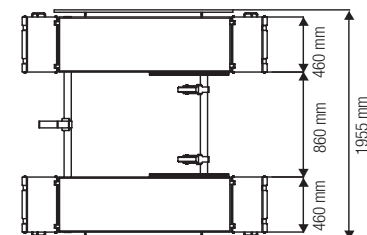
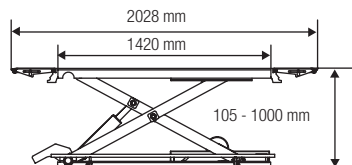

**RF-3000**

EMPAQUE	PZAS.	PESO	GARANTÍA
Atado	1	500 Kgs	1 año

**RAMPA ELEVADORA DE ALINEACIÓN / WHEEL ALIGNMENT LIFT**

**4,000 Kgs**

PARA VEHÍCULOS CON DISTANCIA ENTRE EJES DESDE: **2,800 mm hasta 3,000 mm**



**Incluye ROLLING JACK 2.5 ton**

Diagrama de medidas

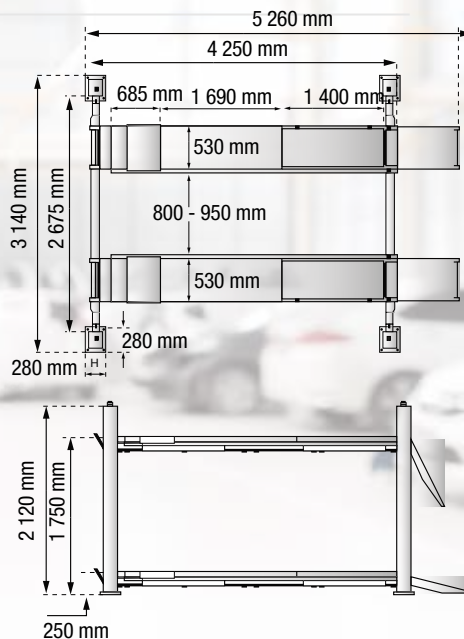

**REA-4000**

EMPAQUE	PZAS.	PESO	GARANTÍA
Atado	2 Cajas	2900 Kgs	1 año

**ALINEADORA 3D / 3D WHEEL ALIGNMENT MACHINE**

**Rin de 10" a 23"**

- Base de datos actualizada fácil de usar en Español
- Cámara 5MP que ofrece una vista mejor y más



VIDEO

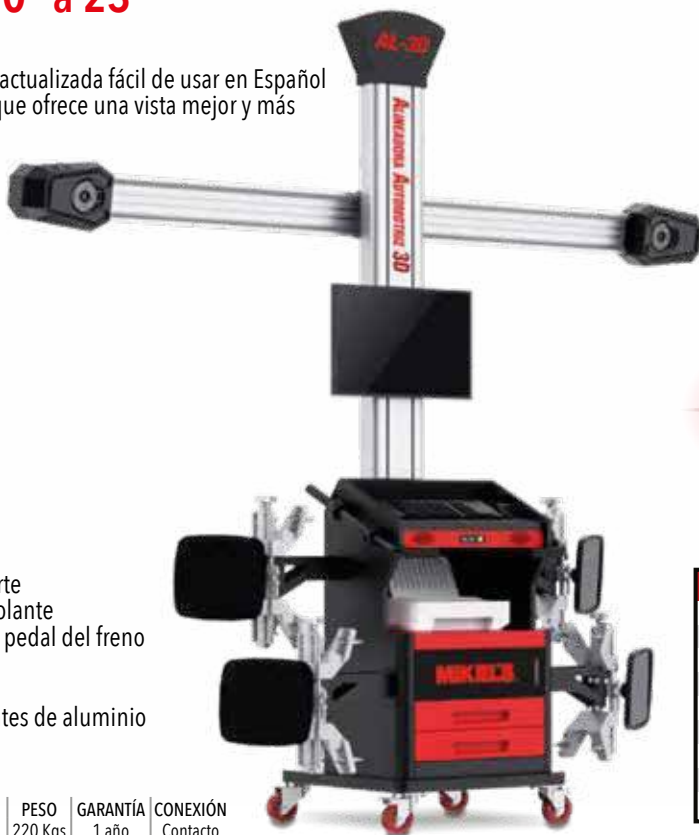

**No Requiere Rampa de Alineación**

**Diseño compacto**  
**AHORRA ESPACIO**

**Cámaras de amplio rango**  
Alineación rápida y precisa

**Targets reflejantes de Aluminio**  
Compactos y ligeros

- INCLUYE:
- CPU
  - Impresora
  - Monitor
  - Platos de soporte
  - Sujetador de volante
  - Bloqueador de pedal del freno
  - Teclado
  - Mouse
  - Targets reflejantes de aluminio

**AL-3D**

EMPAQUE	PZAS.	PESO	GARANTÍA	CONEXIÓN
Caja Madera	1/2	220 Kgs	1 año	Contacto

PARÁMETRO	RANGO	EXACTITUD
Exactitud del display	-	±0.03°
Toe	±40°	±0.03°
Camber	±10°	±0.03°
Caster	±20°	±0.08°
Inclinación del perno guía	±20°	±0.08°
Ángulo de retracción	±5°	±0.03°
Ángulo de confianza	±5°	±0.03°
Ancho de la plataforma	2000 mm	±2 mm
Base de la llanta	4000 mm	±2 mm

ELEVADORES ELECTRO-HIDRÁULICOS / ELECTRO HYDRAULIC CAR LIFT

Rampa elevadora portátil  
2,500 Kgss portable lift  
**2500 Kgs**



NIVEL DE RUIDO <76 dB



Opera con Bomba Electrohidráulica

Ascenso 35 seg  
Descenso 25 seg



DATOS TÉCNICOS	
Tensión nominal	127 V- 60 Hz
Salida	750 W
Capacidad de elevación	2,288 kg
Altura mínima	8 cm
Altura máxima de elevación	40 cm
Altura elevada	45/47 cm
Peso	105 kg
Tamaño del paquete	1862 x 357 x 107 cm
Fluido hidráulico volumen	1,8 L
Fluido hidráulico	Tipo ISO 32 o ISO 46

USO:



REP-2500

EMPAQUE	PZAS.	PESO	GARANTÍA
Caja Madera	1 pza (2 cajas)	120 Kgs	1 año

EQUIPO LLANTERO / TIRE CHANGING EQUIPMENT

Generador de nitrógeno  
Nitrogen Generator  
**90 lts**



3 NIVELES DE GENERACIÓN DE NITRÓGENO:

- 1) 55-77 lts x min (pureza al 98%)
- 2) 110-120 lts x min (pureza al 95%)
- 3) 130-145 lts x min (pureza al 92%)

- Números de gran tamaño para ver con facilidad a distancia
- Pantalla LED de alta visibilidad
- Cuenta con 4 carretes para carga simultánea en las 4 llantas

Requiere un compresor de 500 lts y presión de 140 PSI (No incluido)



GN-90-4

EMPAQUE	PZAS.	PESO	GARANTÍA	CONEXIÓN
Caja Madera	1	137 Kgs	1 año	Contacto

Generador de nitrógeno  
Nitrogen Generator  
**70 lts**

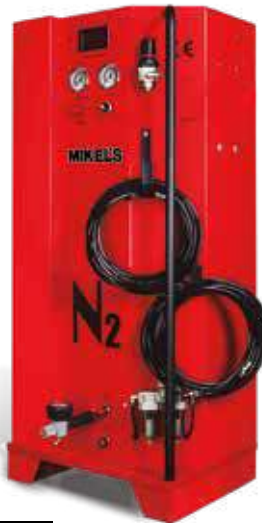

- Pureza del nitrógeno generado del 95% al 99%
- Tanques internos con capacidad de 70 litros (2 x 35 lts.)
- Capacidad de surtido para automóviles y camiones ligeros
- Presión de salida del nitrógeno 85 PSI a 115 PSI (6 a 8 Bar)
- Capacidad de generación de 50 a 70 lts de nitrógeno por min (13.2 a 18.5 Galones x minuto)

Requiere un compresor de 500 lts y presión de 140 PSI (No incluido)



GN-70-1

EMPAQUE	PZAS.	PESO	GARANTÍA	CONEXIÓN
Caja Madera	1	70 Kgs	1 año	Contacto

VIDEO

Desmontadora manual para rines  
Manual Tire changer  
**Rin de 8" a 24"**



DM-824

EMPAQUE	PZAS.	PESO	GARANTÍA
Caja	1	17.7 Kgs	1 año

Inflador automático de llantas  
Automatic Tire Inflator  
**90 PSI**

- Pantalla LED
- Hasta 100PSI
- Voltaje 120Vca
- Flujo de aire 400 lts/min



IFL-90

EMPAQUE	PZAS.	PESO	GARANTÍA
Caja Color	1	3.5 Kgs	1 año

**EQUIPO LLANTERO / TIRE CHANGING EQUIPMENT**

**Balancadora de llantas para auto**  
Wheel balancer

**Rin de 10" a 24"**

5 MODOS DE BALANCEO:

- NORMAL
- ESTÁTICO
- ALU-S / ALU-1
- ALU-2



**Pantalla Digital**  
Fácil uso alta precisión

Sistema de **Autocalibración**

PARA LLANTAS DE PESO MÁXIMO:  
**65 Kgs**



**VIDEO**



APLICACIONES



**BALMK-1020**

EMPAQUE	PZAS.	PESO	GARANTÍA	CONEXIÓN
Caja	1	115 Kgs	1 año	Contacto



**Balancadora de llantas para auto alto volumen**  
Wheel balancer

**Rin de 10" a 24"**

6 MODOS DE BALANCEO:

- NORMAL
- ESTÁTICO
- ALU-S
- ALU-1
- ALU-2
- ALU-3

**Pantalla Digital**  
Fácil uso alta precisión con indicador de posicionamiento



Sistema de **Autocalibración**  
**HEAVY DUTY**

PARA LLANTAS DE PESO MÁXIMO:  
**65 Kgs**

**BMK-1324**

EMPAQUE	PZAS.	PESO	GARANTÍA	CONEXIÓN
Caja	1	123 Kgs	1 año	Contacto



APLICACIONES



**Conoce nuestro adaptador para balancear llantas de motocicleta (ABM-1) en la PAG.98**

**Balancadora de llantas para camión**  
Truck wheel balancer

**Rin 10" a 24"**

6 MODOS DE BALANCEO:

- NORMAL
- ESTÁTICO
- ALU-1
- ALU-2
- ALU-3

**Pantalla Digital**  
Fácil uso alta precisión

Sistema de **Autocalibración**

PARA LLANTAS DE PESO MÁXIMO:  
**150 Kgs**



Sin clavija



**VIDEO**

**BCA-1324**

EMPAQUE	PZAS.	PESO	GARANTÍA	CONEXIÓN
Caja	1	273 Kgs	1 año	Contacto



APLICACIONES



**Pinza Quita Plomos**  
Wheel balancing plier

**9 1/4"**

Acabado Cromado

Cabeza de martillo de acero

Mangos aislados con plastisol



USO:



Ideal para: Instalar, cortar, ajustar y remover los plomos de los neumáticos.

**PQP**

EMPAQUE	PZAS.	PESO	GARANTÍA
Blisters	10/50	0.42 Kgs	6 meses

MODELO / MODEL	UNIDAD	BALMK-1020	BMK-1324	BCA-1324
Peso Máximo de la rueda / Max Wheel weight	Kgs	65	65	150
Velocidad de Balanceo / Balancing speed	RPM	200	200	200
Diámetro de Rin / Rim Diameter	Pulg	10 a 24	10 a 24	10 a 24
Ancho del Rin / Rim width	PulgWT	1.5 a 20	1.5 a 20	1.5 a 20
Tiempo de Balanceo / Balancing time	Seg	8	8	8
Potencia Motor / Motor Power	HP	1	1	1

**ATENCIÓN: NUEVA IMAGEN SUJETA A DISPONIBILIDAD, CONSULTE CON SU DISTRIBUIDOR MIKEL'S**

**Desmontadora de llantas para rines**  
Tire changer

**Rin de:**  
**10" a 24"**

**PARÁMETROS DE SUJECCIÓN**

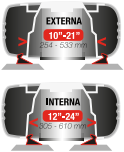

Botadores con Protección

APLICACIONES



Requiere adaptador (NO INCLUIDO)

Destalonadora Ajustable



**D-1020**

**VIDEO**

EMPAQUE	PZAS.	PESO	GARANTÍA	CONEXIÓN
Caja	1	190 Kgs	1 año	Contacto

**Desmontadora de llantas para rines**  
Tire changer

**Rin de:**  
**12" a 26"**

**PARÁMETROS DE SUJECCIÓN**



Botadores con Protección

APLICACIONES



Requiere adaptador (NO INCLUIDO)

Destalonadora Ajustable



**DESMK-1020**

**VIDEO**

EMPAQUE	PZAS.	PESO	GARANTÍA	CONEXIÓN
Caja	1	240 Kgs	1 año	Contacto

**Desmontadora de llantas para rines con brazo de apoyo**  
Tire changer

**Rin de:**  
**12" a 26"**

**PARÁMETROS DE SUJECCIÓN**

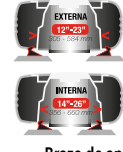

Brazo de apoyo para montaje y desmontaje

APLICACIONES



Requiere adaptador (NO INCLUIDO)

Destalonadora Ajustable



**DMK-1024**

**VIDEO**

EMPAQUE	PZAS.	PESO	GARANTÍA	CONEXIÓN
Caja	1	258 Kgs	1 año	Contacto

**NUEVO Juego de adaptadores para desmontar llantas de motocicleta (ARMD-624) en la PAG.98**

**Desmontadora de llantas para rines con 2 brazos de apoyo**  
Tire changer

**Rin de:**  
**12" a 28"**

**PARÁMETROS DE SUJECCIÓN**

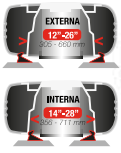

Botadores con Protección



APLICACIONES



Requiere adaptador (NO INCLUIDO)

Destalonadora Ajustable

**DDBMK-1226**

EMPAQUE	PZAS.	PESO	GARANTÍA	CONEXIÓN
Caja	1	310 Kgs	1 año	Contacto



**Desmontadora de llantas para camión**  
Truck Tire changer

**Rin de:**  
**14" a 42"**



**VIDEO**

Montaje:



**DCA-1442**

EMPAQUE	PZAS.	PESO	GARANTÍA	CONEXIÓN
Caja	1	860 Kgs	1 año	Contacto



MODELO / MODEL	DM -824	D-1020	DESMK-1020	DMK-1024	DDBMK-1226	DCA-1442
Diámetro Máx. de la llanta / Max Rim Diameter Pulg	8-24	10 a 24	12 a 26	12 a 26	12 a 28	14 a 42
Ancho Max. del Rin / Max Rim width Pulg	N.A.	14	16	16	16	14
Presión de trabajo / Working pressure PSI	N.A.	116-145	116-145	116-145	116-145	N.A.
Potencia Motor / Motor Power HP	N.A.	1	1	1	1	3
Especificación eléctrica / Electric Specification V/Hz	N.A.	127 / 60	127 / 60	127 / 60	127 / 60	220 / 60
Fases / Phase	N.A.	1	1	1	1	3
Jet de inflado en la mesa / Table Inflation Jet	N.A.	NO	SI	SI	SI	NO
Brazos de apoyo / Helping arms	N.A.	N.A.	N.A.	1	2	N.A.

LLAVES DE CRUZ / CROSS WRENCHES

Llave Telescópica

Telescopic wrench

17mm~19mm / 21mm~23mm



- Dados en Cr-V

CC-8

EMPAQUE	PZAS.	PESO	GARANTÍA
Blister	6	1 Kg	1 año

Incluye: -Maneral Telescópico (35 cm - 52.5 cm) -Bolsa de almacenaje -2 Dados: 17 mm ~19 mm y 21 mm ~23 mm

Cromada  
Chromed

14"



13/16" - 3/4" - 17mm - 7/8"

CC-2

EMPAQUE	PZAS.	PESO	GARANTÍA
Caballote	12	1.2 Kgs	1 año

Cromada  
Chromed

18"



13/16" - 3/4" - 17mm - 7/8"

CC-1

EMPAQUE	PZAS.	PESO	GARANTÍA
Caballote	12	1.5 Kgs	1 año

Cromada  
Chromed

20"



13/16" - 3/4" - 17mm - 7/8"

CC-3

EMPAQUE	PZAS.	PESO	GARANTÍA
Caballote	12	1.6 Kgs	1 año

Cromada plegable  
Foldable Chrome Finish

14"



13/16" - 3/4" - 17mm - 7/8"

CC-14P

EMPAQUE	PZAS.	PESO	GARANTÍA
Funda	12	1.3 Kgs	1 año



Reforzada  
Reinforced

20"



3/4", 13/16", 7/8", 17 mm

CC-9

EMPAQUE	PZAS.	PESO	GARANTÍA
Caballote	1	2 Kgs	1 año

Reforzada  
Reinforced

26"



7/8", 1", 11/16", 1 1/8"

CC-11

EMPAQUE	PZAS.	PESO	GARANTÍA
Caballote	1	3.5 Kgs	1 año

Galvanizada  
Galvanized

14"



13/16" - 3/4" - 11/18 - 7/8"

LCT-14

EMPAQUE	PZAS.	PESO	GARANTÍA
Caballote	12	1.2 Kgs	6 meses

Galvanizada  
Galvanized

18"



13/16" - 3/4" - 17mm - 7/8"

LCT-18

EMPAQUE	PZAS.	PESO	GARANTÍA
Caballote	12	1.4 Kgs	6 meses

Tamer

MULTIPLICADORES DE TORQUE / FORCE-MULTIPLYING

Multiplicador de torque

Torque multiplier wrench

Torque 1,200 N.m. (850 Pie/Lb)

Rango de Esfuerzo 1:50



Incluye:  
•3 dados de: 17 mm, 19 mm y 21 mm

MT-1200

EMPAQUE	PZAS.	PESO	GARANTÍA
Portafolio	1/4	2.5 Kgs	1 año

Multiplicador de torque

Torque multiplier wrench

Torque 3,200 N.m. (2,360 Pie/Lb)

Rango de Esfuerzo 1:58



Incluye:  
•2 dados de: 32 mm y 33 mm  
•Cuadro de mando del dado: 1" (2.54 cm)

MT-3200

EMPAQUE	PZAS.	PESO	GARANTÍA
Portafolio	1/4	7.9 Kgs	1 año

Multiplicador de torque

Torque multiplier wrench

Torque 6,000 N.m (4,425 Pie/Lb)

Rango de Esfuerzo 1:78



Incluye:  
•2 dados de: 32 mm y 33 mm  
•Cuadro de mando del dado: 1" (2.54 cm)  
•Dado de extensión

MT-6000

EMPAQUE	PZAS.	PESO	GARANTÍA
Portafolio	1/3	9.8 Kgs	1 año

**DADOS DE IMPACTO CALIDAD INDUSTRIAL (PAVONADOS) / INDUSTRIAL QUALITY IMPACT SOCKETS**

Dados de impacto  
3 pz. impact sockets set  
**17,19 y 21 mm**

Pared delgada con protección plástica  
INCLUYE: 3 PZAS

 **Ideal para Rines de Aleación**  
Ideal for alloy rims



**JDI-3**

EMPAQUE	PZAS.	PESO	GARANTÍA
Colgador	6/24	0.5 Kgs	1 año

**17 mm x 1/2"**



**DI-S17**

EMPAQUE	PZAS.	PESO	GARANTÍA
Caballote	4	0.2 Kgs	1 año

**3/4" x 1/2"**



**DI-S19**

EMPAQUE	PZAS.	PESO	GARANTÍA
Caballote	4	0.2 Kgs	1 año

**7/8" x 1/2"**



**DI-S22**

EMPAQUE	PZAS.	PESO	GARANTÍA
Caballote	4	0.3 Kgs	1 año

**LLAVES DE ARTILLERÍA / LUG WRENCHES**

**Espátula puntas planas**  
Tire spoon

**T-402**

EMPAQUE	PZAS.	PESO	GARANTÍA
Atado	1	1.5 Kgs	1 año



**Industrial pavonada**  
Industrial lug wrench

**LLA-D33P**

EMPAQUE	PZAS.	PESO	GARANTÍA
Granel	10	2.4 Kgs	1 año



**Maneral para llave de artillería pavonada**

**Ø11/16" x 50cm**

**MAN-M1**

EMPAQUE	PZAS.	PESO	GARANTÍA
Granel	30	0.9 Kgs	1 año

**Ø0.911" x 40cm**

**MAN-M2**

EMPAQUE	PZAS.	PESO	GARANTÍA
Granel	20	1.3 Kgs	1 año



**LLAVES DE ARTILLERÍA CON MANERAL / LUG WRENCHES WITH HANDLE**



**Llave 7/8", 13/16"**  
Wrench  
**22-20.6 mm**

**T-4**

EMPAQUE	PZAS.	PESO	GARANTÍA
Caja Color	1/12	2.1 Kgs	1 año



Boca Hexagonal Hexagonal Socket

**Llave 1 1/16", 11/4"**  
Wrench  
**27-32 mm**

**T-9**

EMPAQUE	PZAS.	PESO	GARANTÍA
Caja Color	6	2.7 Kgs	1 año



Boca Hexagonal Hexagonal Socket

**Llave 1, 11/4"**  
Wrench  
**33 mm**

**T-33**

EMPAQUE	PZAS.	PESO	GARANTÍA
Caja Color	6	2.9 Kgs	1 año



Boca Hexagonal Hexagonal Socket

**Llave 1 1/2", 13/16"**  
Maneral 7/8" x 20"  
Wrench  
**38-208 mm**

**T-10**

EMPAQUE	PZAS.	PESO	GARANTÍA
Caja Color	4	2.1 Kgs	1 año



Boca Hexagonal Hexagonal Socket



Boca Cuadrada Square Socket

**Juego de barras desmontadoras**  
Tire demounting tool  
**Rin de 17 1/2" a 24 1/2"**



**JBD-100**

EMPAQUE	PZAS.	PESO	GARANTÍA
Caja	1	13.3 Kgs	6 meses



**Gato Sacarruedas "YO-YO"**  
Hydraulic wheel dolly  
**500 Kgs**

-Elevación Máxima: 28 cm  
-Altura Mínima: 6 cm



VISTA LATERAL



**T-500**

EMPAQUE	PZAS.	PESO	GARANTÍA
Caja	1	68.5 Kgs	1 año

**Calzo / Tope para Camión**  
Truck chock

**1 PIEZA**  
**25 Ton (en piso recto)**



Base ANTIDERRAPANTE

100% Hule



**NEW**

**CHC-1**

EMPAQUE	PZAS.	PESO	GARANTÍA
Granel	6	3 Kgs	1 año

Calzo para auto, ver pag. 30



Para atar entre 2 piezas o a la pared

**TANQUES PARA AIRE COMPRIMIDO / AIR TANK**

**Tanque para aire comprimido**

Air Tank  
**19 lts**

Presión de salida de aire 115 PSI  
Pressure gauge 115 PSI



**TAC-19**

EMPAQUE	PZAS.	PESO	GARANTÍA
Caja	1	7 Kgs	1 año

**Tanque para aire comprimido**

Air Tank  
**37 lts**

Presión de salida de aire 115 PSI  
Pressure gauge 115 PSI



**TAC-34**

EMPAQUE	PZAS.	PESO	GARANTÍA
Caja	1	8 Kgs	1 año

**Tanque asentador de ceja Cheeta®**

Bead seating tank  
**22 lts**



**TAC-22**

EMPAQUE	PZAS.	PESO	GARANTÍA
Caja	1	10.6 Kgs	1 año

**CINTURONES-MALACATES TENSORES / HOSE REELS FOR COMPRESSED AIR**

**Cinturón para sujetar carga**

Load Tie Down

**2"**  
**1.5 ton**  
**4.5 mts**



**TDB-45**

EMPAQUE	PZAS.	PESO	GARANTÍA
Colgador	6	2.1 Kg	6 meses

**Cinturón para sujetar carga**

Load Tie Down

**2"**  
**1.5 ton**  
**9 mts**



**TDB-90**

EMPAQUE	PZAS.	PESO	GARANTÍA
Colgador	6	2.4 Kg	6 meses

**Eslinga remolcadora**

Tow rope

**2"**  
**1.5 ton**  
**4 mts**



**SCT-1**

EMPAQUE	PZAS.	PESO	GARANTÍA
Bolsa	16	0.6 Kg	6 meses

**Malacate tensor soldable**

Cargo Winch - Welded type

**4"**



**MT-4S**

EMPAQUE	PZAS.	PESO	GARANTÍA
Fajilla	6	4 Kg	6 meses

**Banda para malacate tensor**

Truck Winch Strap

**4" / 3 ton**  
**9 mts**

Gancho reforzado



**BMT-4**

EMPAQUE	PZAS.	PESO	GARANTÍA
Blisters	6	2 Kg	6 meses

**Palanca para Malacate Tensor Winch bar**

**100 cm**

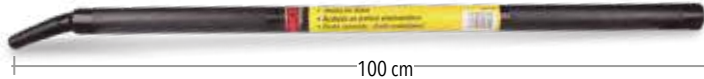

**PMT**

EMPAQUE	PZAS.	PESO	GARANTÍA
Granel	6	2.4 Kg	6 meses

**EQUIPOS DE ENDEREZADO / CAR BODY REPAIR SYSTEM**

**Enderezador de Chasis**

Frame Straightener

**10 ton**

- Empuje de 150 mm. ruedas de nylon
- Cuerpo de acero de 2.94 m. de largo, peso 205 Kgs
- 2 cadenas de 2.8 m. de largo
- Stroke: 150 mm
- Nylon wheels for easy transportation
- 2.94 m. • steel structure. 1.60 m height post
- Weight 205 Kgs. • Includes 2 chains of 2.8 meters. long each



El brazo puede jalar a un ángulo de 45° lateralmente  
The arm pulls 45° sidewards

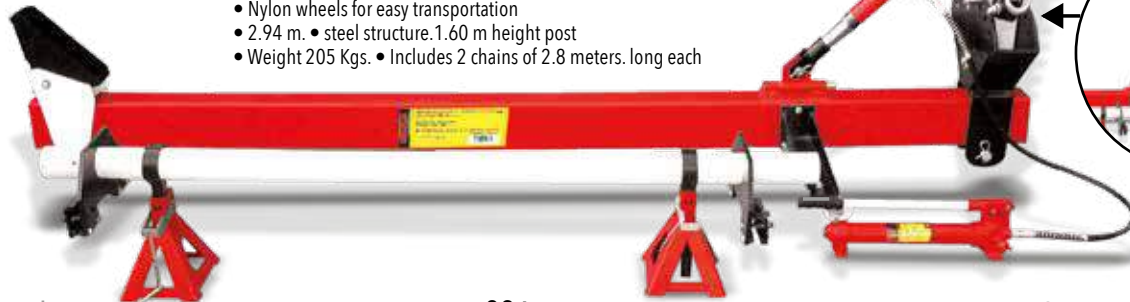

**EC-10**

EMPAQUE	PZAS.	PESO	GARANTÍA
Caja	1	205 Kgs	1 año

294 cm



**EQUIPOS DE ENDEREZADO / CAR BODY REPAIR SYSTEM**

**Porto power**  
**4 ton**

Presión de trabajo  
**9,238 PSI**



**VIDEO**

ALTURA  
MAXIMA  
**39 cm**

ALTURA  
MINIMA  
**27 cm**

- Accesorios intercambiables para empujar, separar y posicionar piezas.



**MEJORADO**

**R-434**

EMPAQUE	PZAS.	PESO	GARANTÍA
Portafolio	1	19.5 Kgs	6 meses

- Cuenta con 4 extensiones y 9 accesorios
- Incluye: Portafolio para almacenamiento

**Porto power**  
**10 ton**

Presión de trabajo  
**8,939 PSI**



**VIDEO**

ALTURA  
MAXIMA  
**53 cm**

ALTURA  
MINIMA  
**38 cm**



**MEJORADO**

**R-435**

EMPAQUE	PZAS.	PESO	GARANTÍA
Portafolio	1	34.7 Kgs	6 meses

- Cuenta con 5 extensiones, 3 bases y 8 accesorios
- Incluye: Portafolio con ruedas para transportación

**TIMER**

**Porto Power**  
**10 ton**

Presión de trabajo  
**8,939 PSI**



ALTURA  
MAXIMA  
**53 cm**

ALTURA  
MINIMA  
**38 cm**



**MEJORADO**

**PPT-10**

EMPAQUE	PZAS.	PESO	GARANTÍA
Portafolio	1	32 Kgs	6 meses

- Incluye: Portafolio con ruedas

**Porto power**  
**20 ton**



**R-436**

EMPAQUE	PZAS.	PESO	GARANTÍA
Portafolio	1 pza (2 cajas)	33 Kgs	6 meses

- Cuenta con 4 extensiones y 13 accesorios
- Sistema roscable

**MORDAZAS PARA ALINEACIÓN DE CHASIS / CHASSIS ALIGNMENT CLAMP**

**Chasis Estrecha**  
Chassis Alignment Clamp  
**3 ton**



**MAC-3E**

EMPAQUE	PZAS.	PESO	GARANTÍA
Caja	10	1.8 Kgs	1 año

**Chasis 90°**  
Chassis Alignment Clamp  
**3 ton**  
**90°**



**MAC-90**

EMPAQUE	PZAS.	PESO	GARANTÍA
Caja	20	1.1 Kgs	1 año

**Chasis**  
Chassis Alignment Clamp  
**5 ton**  
**120 mm**



**MAC-120**

EMPAQUE	PZAS.	PESO	GARANTÍA
Caja	8	2.9 Kgs	1 año

**Chasis**  
Chassis Alignment Clamp  
**5 ton**  
**45 mm**



**MAC-45**

EMPAQUE	PZAS.	PESO	GARANTÍA
Caja	10	2.1 Kgs	1 año

**Chasis**  
Chassis Alignment Clamp  
**5 ton**  
**1 vía**



**MAC-455**

EMPAQUE	PZAS.	PESO	GARANTÍA
Caja	10	2.3 Kgs	1 año

**Cople para porto power**  
Coupler  
**10 ton**



**CP-10**

EMPAQUE	PZAS.	PESO	GARANTÍA
Blisters	200	0.1 Kgs	1 año

GATOS HIDRÁULICOS DE BOTELLA / HYDRAULIC BOTTLE JACKS

Con tornillo extensión  
With extension screw  
**1.5 ton**



EMPAQUES VER TABLA  
MODELO: EGH-1.5

**GH-1.5**

EMPAQUE	PZAS.	PESO	GARANTÍA
Caja Color	6	3.1 Kgs	2 año

Con tornillo extensión  
With extension screw  
**3 ton**



EMPAQUES VER TABLA  
MODELO: EGH-3

**GH-3**

EMPAQUE	PZAS.	PESO	GARANTÍA
Caja Color	6	3.9 Kgs	2 año

Con tornillo extensión  
With extension screw  
**5 ton**



EMPAQUES VER TABLA  
MODELO: EGH-5

**GH-5**

EMPAQUE	PZAS.	PESO	GARANTÍA
Caja Color	3	5.4 Kgs	2 año

TABLA DE EMPAQUES PARA  
GATOS HIDRÁULICOS  
DE BOTELLA



MODELO	EMPAQUE	PZAS	PESO	GARANTÍA
EGH-1.5	CABALLETE	1	0.20 Kg	6 meses
EGH-3	CABALLETE	1	0.20 Kg	6 meses
EGH-5	CABALLETE	1	0.20 Kg	6 meses
EGH-8	CABALLETE	1	0.30 Kg	6 meses

MODELO	EMPAQUE	PZAS	PESO	GARANTÍA
EGH-12	CABALLETE	1	0.30 Kg	6 meses
EGH-20	CABALLETE	1	0.40 Kg	6 meses
EGH-30	CABALLETE	1	0.40 Kg	6 meses
EGH-50	CABALLETE	1	0.40 Kg	6 meses

Con tornillo extensión  
With extension screw  
**8 ton**



EMPAQUES VER TABLA  
MODELO: EGH-8

**GH-8**

EMPAQUE	PZAS.	PESO	GARANTÍA
Caja Color	3	6.1 Kgs	2 año

Con tornillo extensión  
With extension screw  
**12 ton**



EMPAQUES VER TABLA  
MODELO: EGH-12

**GH-12**

EMPAQUE	PZAS.	PESO	GARANTÍA
Caja Color	3	8.4 Kgs	2 año

Sin tornillo de extensión  
Without extension screw  
**20 ton**



EMPAQUES VER TABLA  
MODELO: EGH-20

**GH-20**

EMPAQUE	PZAS.	PESO	GARANTÍA
Caja Color	1	13.7 Kgs	2 año

APLICACIONES

1.5 ton	3 ton	5 ton	8 ton	12 ton	20 ton	30 ton	50 ton	100 ton

VIDEO (PURGA DE GATO)



Organismo Nacional de Normalización y Certificación de la Construcción y Edificación, S.C.

ONNCE

Certificado

INDUSTRIAS TAMER, S. A. DE C. V.

PRODUCTO: Gatos Hidráulicos Botella

Modelo: GH-1.5

Capacidad: 1.5 Toneladas

Fecha de emisión: 06/09/2014

El presente certificado declara el producto fabricado en el punto con domicilio en Jalisco, México No. 5, Calles San Sebastián Tepehualco, C. P. 36000, Tepehualco de San Sebastián de México, conforme con los requerimientos de la Norma Oficial Mexicana NOM-001-SECT-2009, "Equipos hidráulicos para el levantamiento y movimiento de cargas", emitida por el Comité Mexicano de Normalización y Certificación de la Construcción y Edificación, S.C. (ONNCE) el 20/09/2009 y el Anexo 1 de la Norma Oficial Mexicana NOM-001-SECT-2009, "Equipos hidráulicos para el levantamiento y movimiento de cargas", emitida por el Comité Mexicano de Normalización y Certificación de la Construcción y Edificación, S.C. (ONNCE) el 20/09/2009.

El fabricante autoriza, autoriza y respalda al usuario en la totalidad de la calidad, confiabilidad y seguridad de los productos que se fabrican en el punto con domicilio en Jalisco, México No. 5, Calles San Sebastián Tepehualco, C. P. 36000, Tepehualco de San Sebastián de México, conforme con los requerimientos de la Norma Oficial Mexicana NOM-001-SECT-2009, "Equipos hidráulicos para el levantamiento y movimiento de cargas", emitida por el Comité Mexicano de Normalización y Certificación de la Construcción y Edificación, S.C. (ONNCE) el 20/09/2009 y el Anexo 1 de la Norma Oficial Mexicana NOM-001-SECT-2009, "Equipos hidráulicos para el levantamiento y movimiento de cargas", emitida por el Comité Mexicano de Normalización y Certificación de la Construcción y Edificación, S.C. (ONNCE) el 20/09/2009.

El Gato de este certificado declara el cumplimiento de los requisitos de este certificado que se indican en el mismo, de acuerdo con los requerimientos de la Norma Oficial Mexicana NOM-001-SECT-2009, "Equipos hidráulicos para el levantamiento y movimiento de cargas", emitida por el Comité Mexicano de Normalización y Certificación de la Construcción y Edificación, S.C. (ONNCE) el 20/09/2009 y el Anexo 1 de la Norma Oficial Mexicana NOM-001-SECT-2009, "Equipos hidráulicos para el levantamiento y movimiento de cargas", emitida por el Comité Mexicano de Normalización y Certificación de la Construcción y Edificación, S.C. (ONNCE) el 20/09/2009.

Ing. Enrique Mota Negrete  
Gerente Técnico de ONNCE



Los Gatos MIKEL'S pueden ser utilizados en trabajos horizontales, colocando el sistema de bombeo hacia abajo MIKEL'S Jacks can be used for horizontal applications by placing the pump system downward

Los modelos GH-1.5, GH-3, GH-5, GH-8 y GH-12 incluyen tornillo extensión para una altura extra.

The models GH-1.5, GH-3, GH-5, GH-8 and GH-12 include extension screw for an extra height.

**GATOS HIDRÁULICOS DE BOTELLA / HYDRAULIC BOTTLE JACKS**

**Sin tornillo de extensión**  
Without extension screw  
**32 ton**



**M**  
MEJORADO

**GH-30**

EMPAQUES VER TABLA  
MODELO: EGH-30

EMPAQUE	PZAS.	PESO	GARANTÍA
Caja Color	1	18 Kgs	2 años

**Sin tornillo de extensión**  
Without extension screw  
**50 ton**



**GARANTÍA EXTENDIDA**

**GH-50**

EMPAQUES VER TABLA  
MODELO: EGH-50

EMPAQUE	PZAS.	PESO	GARANTÍA
Caja Color	1	25.7 Kgs	2 años

**Bomba de 2 velocidades**  
Double pump system  
**50 ton**



**GARANTÍA EXTENDIDA**

**GHD-50**

EMPAQUE	PZAS.	PESO	GARANTÍA
Caja Color	1	29 Kgs	2 años

**Bomba de 2 velocidades**  
Double pump system

**100 ton**



**GH-100**

EMPAQUE	PZAS.	PESO	GARANTÍA
Caja Madera	1	90 Kgs	2 años

**Aceite para gato hidráulico**  
Hydraulic oil for Jacks

**1 lt**



HECHO EN  
**MÉXICO**

**GH-2000**

EMPAQUE	PZAS.	PESO	GARANTÍA
Caja / Granel	6	0.91 Kgs	N/A

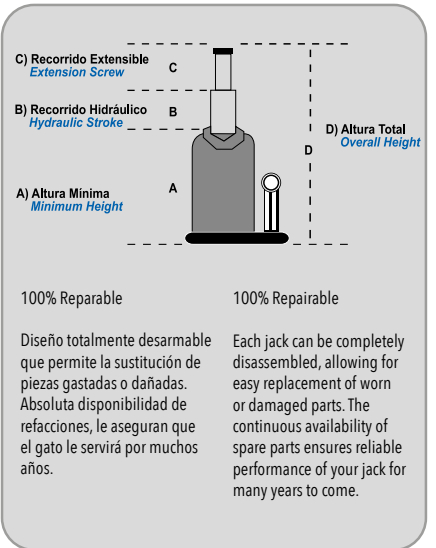

MODELO / MODEL			GH-1.5	GH-3	GH-5	GH-8	GH-12	GH-20	GH-30	GH-50	GHD-50	GH-100
Altura Mínima / Minimum Height	mm	A	180	210	217	220	220	280	260	279	260	335
Recorrido Hidráulico / Hydraulic Stroke	mm	B	115	147	153	149	140	190	160	170	150	180
Recorrido Extensible / Extension Screw	mm	C	60	68	70	96	90	---	---	---	---	---
Altura Máxima / Maximum height	mm	D	355	425	440	465	450	470	420	450	410	515

**GATOS HIDRÁULICOS TELESCÓPICOS DE BOTELLA / TELESCOPIC HYDRAULIC BOTTLE JACKS**

**Con pistón de extensión**  
With extension screw

**1.5 ton**



**GHT-1.5**

EMPAQUE	PZAS.	PESO	GARANTÍA
Caja Color	6	3.6 Kgs	2 años

**Con pistón de extensión**  
With extension screw

**2.5 ton**



**GHT-2.5**

EMPAQUE	PZAS.	PESO	GARANTÍA
Caja Color	3	5.2 Kgs	2 años

**Con pistón de extensión**  
Telescopic

**2.5 ton**



**GET-2.5**

EMPAQUE	PZAS.	PESO	GARANTÍA
Caja Color	1	5.8 Kgs	1 año

Altura Especial

**Con pistón de extensión**  
With extension screw

**5 ton**



**GE-5**

EMPAQUE	PZAS.	PESO	GARANTÍA
Caja Color	1	5.3 Kgs	1 año

**GATOS HIDRÁULICOS ESPECIALES / SPECIAL HYDRAULIC BOTTLE JACKS**

**Con tornillo extensión**  
With extension screw

**5.5 ton**



**GE-5.5**

EMPAQUE	PZAS.	PESO	GARANTÍA
Caja Color	1	5.3 Kgs	1 año

**Con tornillo de extensión**  
With extension screw

**8 ton**



**GE-8**

EMPAQUE	PZAS.	PESO	GARANTÍA
Caja Color	1	5.5 Kgs	1 año

Altura Especial

Todos estos Gatos cuentan con la certificación



Cumplen con los requerimientos de NOM-114-scf-2016  
Todos estos Gatos se desarrollan bajo especificaciones y requerimientos del cliente.

MODELO / MODEL			GET-2.5	GE-5	GE-5.5	GE-8	GH-12CH	GH-20CH
Altura Mínima / Minimum Height	mm	A	236.5	228	239	255	160	167
Recorrido Hidráulico / Hydraulic Stroke	mm	B	349.5	140	176	183	75.5	89
Recorrido Extensible / Extension Screw	mm	C	158	71	72	65	59	N/A
Altura Total / Total height	mm	D	586	439	487	503	295.5	256

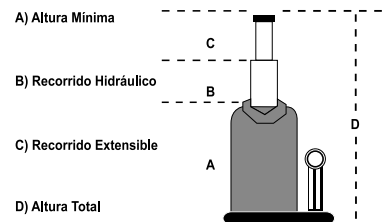

**GATOS HIDRÁULICOS ESPECIALES / SPECIAL HYDRAULIC BOTTLE JACKS**

**Chaparro**  
Low Height  
**12 ton**



**GH-12CH**

EMPAQUE | PZAS. | PESO | GARANTÍA  
Caja Color | 1 | 7.1 Kgs | 1 año

**Chaparro**  
Low Height  
**20 ton**



**GH-20CH**

EMPAQUE | PZAS. | PESO | GARANTÍA  
Caja Color | 1 | 9.5 Kgs | 1 año

**Bombeo lateral**  
Side pumping system  
**12 ton**



**GHT-12**

EMPAQUE | PZAS. | PESO | GARANTÍA  
Caja Color | 1 | 9.3 Kgs | 2 años

MODELO / MODEL	UNIDAD	GHT-1.5	GHT-2.5	GHT-12
Altura Mínima / Minimum Height	mm	179.7	201.5	154
Recorrido Hidráulico / Hydraulic Stroke	mm	223	114	89
Recorrido Extensible / Extension Screw	mm	113	129	87
Altura Máxima / Maximum height	mm	403	445	330

**MIKEL'S**  
**4x4**  
OFF ROAD



**EQUIPO PARA OFF ROAD**

**OFF-ROAD  
READY**



VIDEO

**Winch Eléctrico**

Electric Winch

**10000 lbs**  
**4536 Kgs**  
**12 Vcd**



**26 m**  
Longitud del cable

Cable de acero  
**REFORZADO**  
Para mayor resistencia



**WE-10**

EMPAQUE | PZAS. | PESO | GARANTÍA  
Caja Color | 1 | 44 Kgs | 1 año

**Eslingas Planas Ojo a Ojo**

/ EYE TO EYE FLAT SLINGS

Ver pag. 142



**Gato de Cremallera**

Farm Jack  
**3 ton**



VIDEO



48"

**GC-7000**

EMPAQUE | PZAS. | PESO | GARANTÍA  
Caja Color | 1 | 13.2 Kgs | 2 años



Video (Purga de Gato)

**Con tornillo extensión**  
With extension screw

**2 ton**



EMPAQUES VER TABLA  
MODELO: EGTE-2

**GTE-2**

EMPAQUE	PZAS.	PESO	GARANTÍA
Caja Color	1/6	2.8 Kgs	1 año

**Con tornillo extensión**  
With extension screw

**4 ton**



EMPAQUES VER TABLA  
MODELO: EGTE-4

**GTE-4**

EMPAQUE	PZAS.	PESO	GARANTÍA
Caja Color	1/6	3.5 Kgs	1 año

**Con tornillo extensión**  
With extension screw

**6 ton**



EMPAQUES VER TABLA  
MODELO: EGTE-6

**GTE-6**

EMPAQUE	PZAS.	PESO	GARANTÍA
Caja Color	1/6	4.5 Kgs	1 año

**Con tornillo extensión**  
With extension screw

**8 ton**



EMPAQUES VER TABLA  
MODELO: EGTE-8

**GTE-8**

EMPAQUE	PZAS.	PESO	GARANTÍA
Caja Color	1/4	5.8 Kgs	1 año

**Con tornillo extensión**  
With extension screw

**12 ton**



EMPAQUES VER TABLA  
MODELO: EGTE-12

**GTE-12**

EMPAQUE	PZAS.	PESO	GARANTÍA
Caja Color	1/3	7.6 Kgs	1 año

**Con tornillo extensión**  
With extension screw

**16 ton**



EMPAQUES VER TABLA  
MODELO: EGTE-16

**GTE-16**

EMPAQUE	PZAS.	PESO	GARANTÍA
Caja Color	1/2	8.7 Kgs	1 año

**Con tornillo extensión**  
With extension screw

**20 ton**



EMPAQUES VER TABLA  
MODELO: EGTE-20

**GTE-20**

EMPAQUE	PZAS.	PESO	GARANTÍA
Caja Color	1/2	11 Kgs	1 año

**32 ton**

EMPAQUES VER TABLA  
MODELO: EGTE-32

**GT-32**

EMPAQUE	PZAS.	PESO	GARANTÍA
Caja Color	1/2	14 Kgs	1 año

**50 ton**

EMPAQUES VER TABLA  
MODELO: EGTE-50

**GT-50**

EMPAQUE	PZAS.	PESO	GARANTÍA
Caja Color	1	30 Kgs	1 año

MODELO / MODEL	GTE-2	GTE-4	GTE-6	GTE-8	GTE-12	GTE-16	GTE-20	GT-32	GT-50
Altura Mínima Minimum Height mm	181	194	216	230	230	230	242	239	300
Recorrido Hidráulico Hydraulic Stroke mm	116	118	127	147	155	150	150	152	180
Recorrido Extensible Extension Screw mm	48	60	70	80	80	80	60	-	-
Altura Total Total height mm	345	372	413	457	465	460	452	391	480

**TABLA DE EMPAQUES PARA GATOS DE BOTELLA**



MODELO	EMPAQUE	PZAS	PESO	GARANTÍA
EGTE-2	CABALLETE	1	0.30 Kg	6 meses
EGTE-4	CABALLETE	1	0.30 Kg	6 meses
EGTE-6	CABALLETE	1	0.40 Kg	6 meses
EGTE-8	CABALLETE	1	0.40 Kg	6 meses
EGTE-12	CABALLETE	1	0.40 Kg	6 meses
EGTE-16	CABALLETE	1	0.40 Kg	6 meses
EGTE-20	CABALLETE	1	0.40 Kg	6 meses
EGTE-32	CABALLETE	1	0.40 Kg	6 meses
EGTE-50	CABALLETE	1	0.40 Kg	6 meses

**GATOS HIDRONEUMÁTICOS / HYDROPNEUMATIC JACKS**

**Tipo botella c/ tornillo extensión**  
**Bottle with extension screw**

**12 ton**

Con tornillo extensión, reduce el tiempo de levante, cuenta con resortes de retorno



**GN-12**

EMPAQUE	PZAS.	PESO	GARANTÍA
Caja Color	1	12.2 Kgs	1 año

**Tipo botella c/ tornillo extensión**  
**Bottle with extension screw**

**20 ton**

Con tornillo extensión, reduce el tiempo de levante, cuenta con resortes de retorno



**GN-20**

EMPAQUE	PZAS.	PESO	GARANTÍA
Caja Color	1	16.5 Kgs	1 año

**Tipo botella**  
**Bottle**

**35 ton**

Bomba neumática de gran eficiencia, resortes de retorno para mejor desempeño.



**GN-35**

EMPAQUE	PZAS.	PESO	GARANTÍA
Caja Color	1	21.4 Kgs	1 año

**Tipo botella de baja altura**  
**Low profile bottle type**

**20 ton**

Sistema de operación DUAL manual y neumático de rápido accionamiento



**GN-20CH**

EMPAQUE	PZAS.	PESO	GARANTÍA
Caja	1	15.4 Kgs	1 año

**Tipo botella con carrito**  
**Bottle with cart**

**20 ton**

Manguera flexible reforzada, resiste hasta 15,000 psi. Empaques de nitrilo bruno N, resisten temperaturas de -20 °F a +225 °F. Reinforced 15,000 psi, hose. Nitrile buna N seals resist from -20 °F + 225 °F.



**GHC-20T**

EMPAQUE	PZAS.	PESO	GARANTÍA
Caja	1	21.7 Kgs	1 año

**Patín Trolley**

**5 ton**

Ruedas traseras giratorias de fundición, estructura de acero de uso rudo  
 Heavy duty cast iron casters

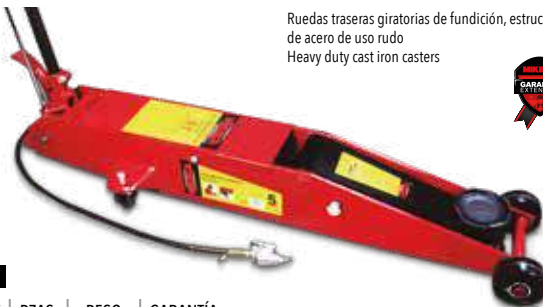

**GA-206**

EMPAQUE	PZAS.	PESO	GARANTÍA
Caja	1	116 Kgs	1 año

**Patín Garage**

**10 ton**

Servicio pesado, base y cilindros soldados para reforzar la base y eliminar fugas  
 Heavy duty welded base to prevent leaks



**GA-210**

EMPAQUE	PZAS.	PESO	GARANTÍA
Caja	1	171 Kgs	1 año

**Uso profesional equipo pesado**

**Professional, heavy duty use**

**22 ton**

NOTA: La operación es neumática  
 The operation is only pneumatic



**GA-322**

EMPAQUE	PZAS.	PESO	GARANTÍA
Caja	1	38.5 Kgs	1 año

**35 ton**

NOTA: La operación es neumática  
 The operation is only pneumatic



**GA-335**

EMPAQUE	PZAS.	PESO	GARANTÍA
Caja	1	49 Kgs	1 año

MODELO / MODEL	UNID.	GN-12	GN-20	GN-20CH	GN-35	GHC-20T	GA-206	GA-210	GA-322	GA-335
Altura Mínima / Minimum Height	mm	265	265	210	265	253	150	160	220	260
Recorrido Hidráulico / Hydraulic Stroke	mm	165	165	102	150	160	410	400	110	115
Recorrido Extensible / Extension Screw	mm	80	80	80	---	70	---	---	95	135
Altura Total / Total height	mm	510	510	393	415	483	560	560	425	510
Presión de Aire / Air Pressure		90-120 Psi								

**GATOS DE TIJERA / SCISSORS JACKS**

**Gatos de Tijera**  
Scissor Jacks

**800 Kgs**

Altura mínima: 8 cm  
Altura máxima: 31 cm  
Recorrido extensible:  
23 cm Stroke



**GMT-800**

EMPAQUE	PZAS.	PESO	GARANTÍA
Caja Color	4	1.7 Kgs	1 año

**1 ton**

Altura mínima: 9,5 cm  
Altura máxima: 40 cm  
Recorrido extensible:  
30 cm Stroke



**GMT-1**

EMPAQUE	PZAS.	PESO	GARANTÍA
Caja Color	4	2.6 Kgs	1 año

**Compacto para SUV, Pick Ups**  
Compact for SUV'S & Pick Up Trucks

**2 ton**

ALTURA MÁXIMA  
**45 cm**  
ALTURA MÍNIMA  
**20.5 cm**

-Recorrido Hidráulico 24.5 cm  
-Ideal para levantar autos con perfil convencional



◀ Silleta de 60 mm

**GPC-T2**

**DISEÑO COMPACTO**

**ESTRUCTURA REFORZADA**

**USO PESADO**

EMPAQUE	PZAS.	PESO	GARANTÍA
Caja Color	1	11.4 Kgs	6 meses

**Compacto**  
Compact

**2 ton**

ALTURA MÁXIMA  
**39.5 cm**  
ALTURA MÍNIMA  
**15 cm**

-Recorrido Hidráulico 24.5 cm  
-Ideal para levantar autos con perfil convencional



◀ Silleta de 60 mm



**GP2C**

EMPAQUE	PZAS.	PESO	GARANTÍA
Portafolio	1	10.9 Kgs	6 meses

**ESTRUCTURA REFORZADA**

**USO PESADO**

**Premier**

**2 ton**

ALTURA MÁXIMA  
**33 cm**  
ALTURA MÍNIMA  
**13 cm**

-Recorrido Hidráulico 20 cm  
-Ideal para levantar autos con perfil convencional



◀ Silleta de 56 mm

**GP2T**

EMPAQUE	PZAS.	PESO	GARANTÍA
Portafolio	1	10.4 Kgs	6 meses

**ESTRUCTURA REFORZADA**

**USO PESADO**

**Racing**

**2 ton**

ALTURA MÁXIMA  
**35 cm**  
ALTURA MÍNIMA  
**13.5 cm**

-Diseño de manija exclusivo en el mercado, para transportarlo en forma vertical  
-Recorrido Hidráulico 21.5 cm



◀ Silleta de 60mm



**GP-2M**

EMPAQUE	PZAS.	PESO	GARANTÍA
Caja Color	1	9.2 Kgs	6 meses



**ESTRUCTURA REFORZADA**

**USO PESADO**

**Racing con portafolio**

**2 ton**

ALTURA MÁXIMA  
**35 cm**  
ALTURA MÍNIMA  
**13.5 cm**

-Diseño de manija exclusivo en el mercado, para transportarlo en forma vertical  
-Recorrido Hidráulico 21.5 cm



◀ Silleta de 60 mm

**GPP-2M** AA01051

EMPAQUE	PZAS.	PESO	GARANTÍA
Portafolio	1	9.9 Kgs	6 meses



**ESTRUCTURA REFORZADA**

**USO PESADO**

**TIMER**

**2 ton**

ALTURA MÁXIMA  
**32 cm**  
ALTURA MÍNIMA  
**13.5 cm**

-Recorrido Hidráulico 18.5 cm

**GP2**

EMPAQUE	PZAS.	PESO	GARANTÍA
Caja Color	1	7 Kgs	6 meses

Diseño de manija exclusivo, transporte fácil y cómodo.



◀ Silleta de 50mm

**CUERPO DE ACERO REFORZADO**

**TIMER**

**2 ton**

ALTURA MÁXIMA  
**32 cm**  
ALTURA MÍNIMA  
**13.5 cm**

-Recorrido Hidráulico 18.5 cm

**GPP2**

EMPAQUE	PZAS.	PESO	GARANTÍA
Portafolio	1	7.5 Kgs	6 meses

Diseño de manija exclusivo, transporte fácil y cómodo.



◀ Silleta de 50mm

**CUERPO DE ACERO REFORZADO**



**GATOS HIDRÁULICOS DE PATÍN / HYDRAULIC FLOOR JACKS**



**VIDEO (PURGA GATO DE PATÍN)**

**Ultra bajo**  
Ultra low profile

**2 ton**  
ALTURA MÁXIMA  
**61 cm**  
ALTURA MÍNIMA  
**7 cm**



**8 BOMBEO**  
Para alcanzar la altura máxima

◀ **Pedal de aproximación**  
Elevación 5 veces más rápida

Doble sistema de Bombeo Dual Pump



Silleta de 98mm

-Recorrido Hidráulico 38 cm  
-Ideal para levantar autos con perfil **Ultra Bajo**

**GPUB-2** AA01085

EMPAQUE	PZAS.	PESO	GARANTÍA
Caja Color	1	45 Kgs	1 año



**ESTRUCTURA REFORZADA**

**USO PESADO**

**Premier**

**2.5 ton**

ALTURA MÁXIMA  
**38.7 cm**  
ALTURA MÍNIMA  
**13.3 cm**



Silleta de 60mm

-Recorrido Hidráulico 25.4 cm  
-Ideal para levantar autos con perfil convencional

**GP25T**

EMPAQUE	PZAS.	PESO	GARANTÍA
Portafolio	1	12 Kgs	6 meses



**ESTRUCTURA REFORZADA**

**USO PESADO**

**Premier Extrabajo**  
Extra-low profile

**2.5 ton**

ALTURA MÁXIMA  
**38.5 cm**  
ALTURA MÍNIMA  
**8.5 cm**



Silleta de 60mm

-Recorrido Hidráulico 25.4 cm  
-Ideal para levantar autos con perfil convencional

**GP25**

EMPAQUE	PZAS.	PESO	GARANTÍA
Caja Color	1	14.2 Kgs	6 meses



**ESTRUCTURA REFORZADA**

**USO PESADO**

**Para SUV's, Pick Ups**

For SUV'S & Pick Up Trucks

**2.5 ton**

ALTURA MÁXIMA  
**53 cm**  
ALTURA MÍNIMA  
**15 cm**



Silleta de 54 mm

-Recorrido Hidráulico 38 cm  
-Ideal para levantar **SUV's y Camionetas**

**GPSUV-2.5**

EMPAQUE	PZAS.	PESO	GARANTÍA
Caja Color	1	23.2 Kgs	6 meses



**ESTRUCTURA REFORZADA**

**USO PESADO**

**Premier para SUV's, Pick Ups con tornillo de extensión**  
For SUV'S & Pick Up Trucks with extension screw

**3 ton**  
ALTURA MÁXIMA  
**48 cm**  
ALTURA MÍNIMA  
**19 cm**



Silleta de 60mm

◀ **Tornillo de extensión**  
APROXIMACIÓN RÁPIDA

-Recorrido Hidráulico 29 cm  
-Ideal para levantar **SUV's y PICKUPS**

**GPP-03**

EMPAQUE	PZAS.	PESO	GARANTÍA
Caja Color	1	16.7 Kgs	6 meses



**ESTRUCTURA REFORZADA**

**USO PESADO**

**Duty para taller**  
Workshop duty

**3 ton**



Doble sistema de Bombeo Dual Pump



**GP-3M**

EMPAQUE	PZAS.	PESO	GARANTÍA
Caja Color	1	33.7 Kgs	1 año



**Trabajo Pesado**  
Heavy Duty

**3 ton**  
ALTURA MÁXIMA  
**46 cm**  
ALTURA MÍNIMA  
**13 cm**



**6 BOMBEO**  
Para alcanzar la altura máxima  
ALTA VELOCIDAD

Doble sistema de Bombeo Dual Pump



-Recorrido Hidráulico 33 cm  
-Ideal para levantar autos con perfil convencional

**G-489**

EMPAQUE	PZAS.	PESO	GARANTÍA
Caja Color	1	33.6 Kgs	1 año



**ESTRUCTURA REFORZADA**

**USO PESADO**

**Reforzado**  
Reinforced

**3 ton**

ALTURA MÁXIMA  
**50 cm**  
ALTURA MÍNIMA  
**13.5 cm**



**TAMER**

**CUERPO DE ACERO REFORZADO**

-Recorrido Hidráulico 36.5 cm

**GHP-3T**

EMPAQUE	PZAS.	PESO	GARANTÍA
Caja Color	1	34 Kgs	6 meses

GATOS HIDRÁULICOS DE PATÍN / HYDRAULIC FLOOR JACKS

Extrabajo servicio pesado

Low Profile

3 ton

ALTURA MÁXIMA  
50.5 cm

ALTURA MÍNIMA  
7.5 cm

-Recorrido Hidráulico 43 cm  
-Ideal para levantar autos con perfil **extra bajo**

**GPXL-3**

EMPAQUE Caja Color | PZAS. 1 | PESO 34 Kgs | GARANTÍA 1 año



**ESTRUCTURA REFORZADA**

**USO PESADO**

**7 BOMBEOS**  
Para alcanzar la altura máxima

Doble sistema de Bombeo Dual Pump



Silleta de 110mm



Extra bajo levante rápido

Low profile, quick lifting

3.5 ton

ALTURA MÁXIMA  
55.2 cm

ALTURA MÍNIMA  
9.5 cm

-Recorrido Hidráulico 45.7 cm  
-Ideal para levantar autos con perfil **extra bajo**

**GXL-3**

EMPAQUE Caja Color | PZAS. 1 | PESO 47 Kgs | GARANTÍA 1 año



**ESTRUCTURA REFORZADA**

**USO PESADO**

**11 BOMBEOS**  
Para alcanzar la altura máxima

Doble sistema de Bombeo Dual Pump



Silleta de 120mm



Levante rápido

Quick lifting

3.5 ton

ALTURA MÁXIMA  
51 cm

ALTURA MÍNIMA  
7.5 cm

-Recorrido Hidráulico 43.5 cm  
-Ideal para levantar autos con perfil **extra bajo**

**GPLR-3.5**

EMPAQUE Caja Color | PZAS. 1 | PESO 33 Kgs | GARANTÍA 1 año



**ESTRUCTURA REFORZADA**

**USO PESADO**

**8 BOMBEOS**  
Para alcanzar la altura máxima

Doble sistema de Bombeo Dual Pump



Silleta de 116 mm



Extra bajo

Quick lifting low profile

4 ton

ALTURA MÁXIMA  
54.5 cm

ALTURA MÍNIMA  
9.5 cm

-Recorrido Hidráulico 45 cm

**GHPL-4T**

EMPAQUE Caja Color | PZAS. 1 | PESO 46 Kgs | GARANTÍA 1 año



**ESTRUCTURA REFORZADA**

**USO PESADO**

**8 BOMBEOS**  
Para alcanzar la altura máxima

Doble sistema de Bombeo Dual Pump



MODELO / MODEL	GP-2C	GPC-T2	GP2T	GP-2M	GPP-2M	GP2
Capacidad máxima (ton) / Capacity	2	2	2	2	2	2
Altura máxima (mm) / Maximum height	387	500	330	350	350	350
Recorrido hidráulico (mm) / Hydraulic Stroke	247	310	203	215	215	215
Altura mínima (mm) / Minimum Height	140	190	127	135	135	135

Levante rápido

Quick lifting

5 ton

ALTURA MÁXIMA  
55.5 cm

ALTURA MÍNIMA  
9.5 cm

-Recorrido Hidráulico 46 cm  
-Ideal para levantar autos con perfil **extra bajo**

**GPLR-5T**

EMPAQUE Caja Color | PZAS. 1 | PESO 48 Kgs | GARANTÍA 1 año



**ESTRUCTURA REFORZADA**

**USO PESADO**

**10 BOMBEOS**  
Para alcanzar la altura máxima

Doble sistema de Bombeo Dual Pump



Silleta de 100 mm



MODELO / MODEL	GPP2	G PUB-2	GP25T	GPEB-25	GP-SUV-2.5	GPP-03	GP-t3M	G-489	GHP-3T	GPXL-3	GXL-3	GPLR-3.5	GHPL-4T	GPLR-5T
Capacidad máxima (ton) / Capacity	2	2	2.5	2.5	2.5	3	3	3	3	3	3.5	3.5	4	5
Altura máxima (mm) / Maximum height	350	610	387	385	530	532	465	460	500	505	552	510	545	550
Recorrido hidráulico (mm) / Hydraulic Stroke	215	540	254	300	380	342	335	330	365	430	457	435	450	460
Altura mínima (mm) / Minimum Height	135	70	133	85	150	190	130	130	135	75	95	75	95	90

**GATOS HIDRÁULICOS DE PATÍN TRABAJO PESADO / HEAVY DUTY FLOOR JACKS**

**Brazo extra largo**  
Extra Long arm  
**2 ton**

Levanta hasta 80 cm. de altura.  
Lift up to 80 cm. High



**G-482**

EMPAQUE	PZAS.	PESO	GARANTÍA
Caja Madera	1	65 Kgs	1 año

**Trabajo Extra Pesado**  
Extra Heavy Duty  
**3 ton**

Estructura de acero reforzada,  
ideal para vehículos pesados.  
Reinforced structure for Heavy cars



**G-483**

EMPAQUE	PZAS.	PESO	GARANTÍA
Caja Madera	1	90 Kgs	1 año

**Trabajo Extra Pesado**  
Extra Heavy Duty  
**5 ton**



**G-485**

EMPAQUE	PZAS.	PESO	GARANTÍA
Caja Madera	1	115 Kgs	1 año

**Trabajo Extra Pesado**  
Extra Heavy Duty  
**10 ton**



**G-410**

EMPAQUE	PZAS.	PESO	GARANTÍA
Caja Madera	1	165 Kgs	1 año

**Trabajo Extra Pesado**  
Extra Heavy Duty  
**20 ton**



**G-420**

EMPAQUE	PZAS.	PESO	GARANTÍA
Caja Madera	1	230 Kgs	1 año

Los modelos G-482, G-483, G-485, G-410 y G-420 cuentan con pedal de aproximación y palanca de carga.

Los platos giratorios están hechos de placa de acero o de fundición según su capacidad.

Steel or cast-iron rotary plates, depending on the capacity.



Sólida palanca de acero con perilla de liberación

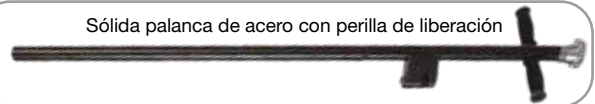

MODELO / MODEL			G-482	G-483	G-485	G-410	G-420
Altura Mínima / Minimum Height	mm	A	140	130	150	160	185
Recorrido de Elevación / Hydraulic Stroke	mm	B	670	490	420	370	435
Altura Máxima / Maximum height	mm	C	800	600	560	685	620
Dimensiones del gato / Jack Dimensions	cm	D	119 x 45 x 19	130 x 32 x 20	142 x 37 x 20	156 x 49 x 25	185 x 41 x 20

- A) Altura Mínima  
*Minimum Height*
- B) Recorrido de Elevación  
*Hydraulic Stroke*
- C) Altura Máxima  
*Maximum Height*
- D) Dimensiones del Gato  
*Jack Dimensions*

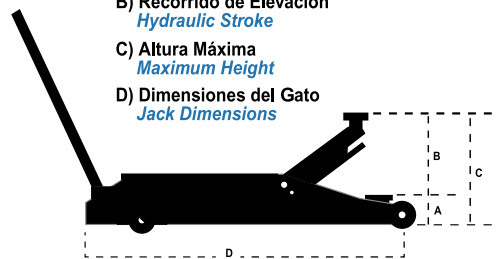

GATOS PARA TRANSMISIONES / TRANSMISSION JACKS

Adaptador para transmisiones para gatos de patín

Transmission adaptor

500 Kgs



USO



**AT-500**

EMPAQUE	PZAS.	PESO	GARANTÍA
Caja	1	10.6 Kgs	1 año

- Inclinación de silleta: Frente 60° - Atrás 10°
- Rango de longitud de trabajo: 10 cm - 39.3 cm
- Rango de ancho de trabajo: 22.2 cm - 33 cm

Para fosas

For workshop pits

500 Kgs

- Altura Mínima: 113.5 cm
- Altura Máxima: 194 cm
- Charola: 42 X 37 cm
- Minimum Height: 113.5 cm
- Maximum Height: 194 cm
- Tray: 42 X 37 cm



**GT-500**

EMPAQUE	PZAS.	PESO	GARANTÍA
Caja	1	34 Kgs	1 año



Telescópico para fosas

Telescopic for workshop pits

500 Kgs

- Altura Mínima: 83 cm
- Altura Máxima: 180 cm
- Charola: 42 X 37 cm
- Minimum Height: 83 cm
- Maximum Height: 180 cm
- Tray: 42 X 37 cm



**GT-500**

EMPAQUE	PZAS.	PESO	GARANTÍA
Caja	1	57 Kgs	1 año



Telescópico para fosas

Telescopic for workshop pits

1 ton

- Altura Mínima: 83 cm
- Altura Máxima: 180 cm
- Charola: 35 X 25 cm
- Minimum Height: 83 cm
- Maximum Height: 180 cm
- Tray: 35 X 25 cm



**GT-1000**

EMPAQUE	PZAS.	PESO	GARANTÍA
Caja	1	86 Kgs	1 año



Gato para transmisión

Transmission Jacks

500 Kgs

- Altura Mínima: 170 mm
- Altura Máxima: 680 mm
- Charola: 32 X 20 mm
- Minimum Height: 170 mm
- Maximum Height: 680 mm
- Tray: 32 X 20 mm



**T-1450**

EMPAQUE	PZAS.	PESO	GARANTÍA
Caja	1	67 Kgs	1 año



Estructura reforzada para uso rudo

Gato para transmisión

Transmission Jacks

1 ton

- Altura Mínima: 230 mm
- Altura Máxima: 760 mm
- Charola: 42 X 37 mm
- Minimum Height: 230 mm
- Maximum Height: 760 mm
- Tray: 42 X 37 mm



**T-4200**

EMPAQUE	PZAS.	PESO	GARANTÍA
Caja	1	78 Kgs	1 año



Ruedas giratorias de fundición

Gato para transmisión

Transmission Jacks

1.5 ton

- Altura Mínima: 165 mm
- Altura Máxima: 890 mm
- Charola: 46 X 37 mm
- Minimum Height: 165 mm
- Maximum Height: 890 mm
- Tray: 46 X 37 mm



**T-4215**

EMPAQUE	PZAS.	PESO	GARANTÍA
Caja	1	140 Kgs	1 año



Gato para transmisión

Transmission Jacks

2 ton

- Altura Mínima: 165 mm
- Altura Máxima: 890 mm
- Charola: 46 X 37 mm
- Minimum Height: 165 mm
- Maximum Height: 890 mm
- Tray: 46 X 37 mm



**T-4220**

EMPAQUE	PZAS.	PESO	GARANTÍA
Caja	1	153 Kgs	1 año



**TORRES PARA AUTO / JACK STANDS**



**VIDEO**

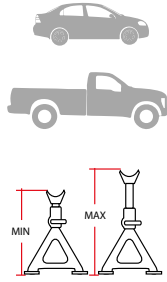

**2 ton**  
 Altura Mínima: 275 mm  
 Minimum Height  
 Altura Máxima: 420 mm  
 Maximum Height

<b>T-9350</b>	
EMPAQUE	Caja Color
PZAS.	1 par
PESO	5.2 Kgs
GARANTÍA	2 años

**3 ton**  
 Altura Mínima: 285 mm  
 Minimum Height  
 Altura Máxima: 425 mm  
 Maximum Height

<b>T-9360</b>	
EMPAQUE	Caja Color
PZAS.	1 par
PESO	7 Kgs
GARANTÍA	2 años

**6 ton**  
 Altura Mínima: 390 mm  
 Minimum Height  
 Altura Máxima: 605 mm  
 Maximum Height

<b>T-9366</b>	
EMPAQUE	Caja Color
PZAS.	1 par
PESO	10.6 Kgs
GARANTÍA	2 años



**Para camión**  
 For truck  
**12 ton**

Altura Mínima: 465 mm  
 Minimum Height  
 Altura Máxima: 750 mm  
 Maximum Height

<b>T-9392</b>			
EMPAQUE	PZAS.	PESO	GARANTÍA
Caja Color	1 par	26.4 Kgs	2 años



**Para Tráiler**  
 For Trailer and Truck  
**22 ton**

Altura Mínima: 330 mm  
 Minimum Height  
 Altura Máxima: 500 mm  
 Maximum Height

<b>T-9322</b>			
EMPAQUE	PZAS.	PESO	GARANTÍA
Caja	1 par	29 Kgs	1 año



**CARRETES Y MANGUERAS PARA AIRE A PRESIÓN / HOSE REELS FOR COMPRESSED AIR**

**Mangueras para aire PVC**  
 High-pressure hoses

**1/4" X 15 mts**  
**1/4" NPT**  
**300 PSI**



Conexiones hembra y macho de latón 6.35 mm

<b>MAP-1415</b>			
EMPAQUE	PZAS.	PESO	GARANTÍA
Funda	6	1.8 Kgs	1 año

**Mangueras para aire PVC**  
 High-pressure hoses

**3/8" X 10 mts**  
**1/4" NPT**  
**300 PSI**



Conexiones hembra y macho de latón 6.35 mm

<b>MAP-3810</b>			
EMPAQUE	PZAS.	PESO	GARANTÍA
Funda	6	1.7 Kgs	1 año

**Mangueras para aire PVC**  
 High-pressure hoses

**3/8" X 15 mts**  
**1/4" NPT**  
**300 PSI**



Conexiones hembra y macho de latón 6.35 mm

<b>MAP-3815</b>			
EMPAQUE	PZAS.	PESO	GARANTÍA
Funda	5	2.4 Kgs	1 año

**Mangueras para aire PVC**  
 High-pressure hoses

**1/2" X 10 mts**  
**1/2" NPT**  
**300 PSI**



Conexiones hembra y macho de latón 6.35 mm

<b>MAP-1210</b>			
EMPAQUE	PZAS.	PESO	GARANTÍA
Funda	6	2.4 Kgs	1 año

**Mangueras para aire PVC**  
 High-pressure hoses

**1/2" X 15 mts**  
**1/2" NPT**  
**300 PSI**



Conexiones hembra y macho de latón 6.35 mm

<b>MAP-1215</b>			
EMPAQUE	PZAS.	PESO	GARANTÍA
Funda	5	3.5 Kgs	1 año

**Mangueras para aire PVC**  
 High-pressure hoses

**1/2" X 20 mts**  
**1/2" NPT**  
**300 PSI**



Conexiones hembra y macho de latón 6.35 mm

<b>MAP-1220</b>			
EMPAQUE	PZAS.	PESO	GARANTÍA
Funda	4	4.6 Kgs	1 año

**CARRETES Y MANGUERAS PARA AIRE A PRESIÓN / HOSE REELS FOR COMPRESSED AIR**

**Carretes de acero con sistema retráctil**  
Steel hose reel with retractable system

**1/2" NPT**  
**15 mts**



Uso para agua y aire, presión máxima de trabajo 300 PSI

**CAM-1**

EMPAQUE	PZAS.	PESO	GARANTÍA
Caja Color	1	22.8 Kgs	1 año

**Carretes de acero con sistema retráctil**  
Steel hose reel with retractable system

**1/4" NPT**  
**15 mts**



Uso para agua y aire, presión máxima de trabajo 300 PSI

**CAM-2**

EMPAQUE	PZAS.	PESO	GARANTÍA
Caja Color	1	19.8 Kgs	1 año

**Carretes de acero con sistema retráctil**  
Steel hose reel with retractable system

**1/4" NPT**  
**15 mts**



Uso para agua y aire, presión máxima de trabajo 300 PSI

**CAM-3**

EMPAQUE	PZAS.	PESO	GARANTÍA
Caja Color	1	17 Kgs	1 año

**ACCESORIOS NEUMÁTICOS / PNEUMATIC ACCESSORIES**

**Juego de Accesorios Neumáticos**  
Pneumatic Accessories set

**17 pzas**



- Incluye:
- 1 Pistola para sopleter 1/4"-1/8" npt
  - 1 boquilla difusora 1/8" npt
  - 1 adaptador para pistola de aire 1/8" npt-5/16"-32
  - 1 boquilla de hule - latón 1/8" npt
  - 1 válvula de aguja 5/16"-32
  - 2 niple 1/4" npt
  - 1 cople 1/4" npt
  - 4 conector rápido macho 1/4" npt
  - 2 conector rápido hembra 1/4" npt
  - 1 cople rápido hembra 1/4" npt
  - 1 gauge para llantas 0-50 psi
  - 1 inflador doble cabeza 1/4" npt

**JAN-17**

EMPAQUE	PZAS.	PESO	GARANTÍA
Blister	6/12	0.5 Kgs	1 año

**Juego de Accesorios Neumáticos**  
Pneumatic Accessories set

**20 pzas**



- Incluye:
- 1 Manguera de espiral plegable de 7.5 mts
  - 1 Calibrador profesional
  - 1 Calibrador tipo pluma
  - 1 Cople de 3/4"
  - 2 coples de conexión rápida hembra
  - 3 coples de conexión rápida macho
  - 2 Boquillas para balón
  - 1 Adaptador universal 1/4" NPT
  - 1 Boquilla en punta engomada
  - 1 Boquilla inflantass
  - 1 Válvula de seguridad
  - 1 Pistola de aire
  - 2 coples hembra de 1/4" NPT.
  - 1 Válvula cónica
  - 1 Cinta teflón

**JAN-14**

EMPAQUE	PZAS.	PESO	GARANTÍA
Blister	10	0.8 Kgs	1 año

**Juego de Accesorios Neumáticos**  
Pneumatic Accessories set

**7 pzas**

- Incluye:
- Pistola para Sopletear
  - 5 boquillas
  - Extensión
  - Adaptador para aguja
  - Aguja para Inflar balones
  - Sopleteado difuso
  - Sopleteado concentrado
  - Conexión directa a otra manguera



**JAN-7**

EMPAQUE	PZAS.	PESO	GARANTÍA
Blister	10/100	0.1 Kgs	1 año

**Pistola metálica para sopleteado**  
Metallic Air gun

**1/4" NPT**



Gatillo Antiderrapante

**PIMSO-14**

EMPAQUE	PZAS.	PESO	GARANTÍA
Blister	10/100	0.1 Kgs	3 meses

**Pistola para sopletear**  
Air Gun 3"

**3"**



**PINSO-3**

EMPAQUE	PZAS.	PESO	GARANTÍA
Blister	10/50	0.1 Kgs	1 año

**Manguera resorte**

Air Hose 1/4" x 7.5 mts

**1/4" x 7.5 mts**



**MES-7.5**

EMPAQUE	PZAS.	PESO	GARANTÍA
Bolsa	40	0.2 Kgs	1 año

**Manguera Resorte**

Air Hose 1/4" x 15 mts

**1/4" x 15 mts**



**MES-15**

EMPAQUE	PZAS.	PESO	GARANTÍA
Bolsa	20	0.4 Kgs	1 año

**ACCESORIOS NEUMÁTICOS / PNEUMATIC ACCESSORIES**

**Cabeza Para Inflar Macho**  
Male Chuck  
**1/4" NPT**



<b>CIM-1/4</b>	EMPAQUE	PZAS.	PESO	GARANTÍA
	Blister	12/144	0.04 Kgs	1 año

**Cabeza Para Inflar Hembra**  
Female Chuck  
**1/4" NPT**



<b>CIH-1/4</b>	EMPAQUE	PZAS.	PESO	GARANTÍA
	Blister	12/144	0.04 Kgs	1 año

**Cople Rápido Hembra**  
Female Coupler  
**1/4" NPT**



<b>CRH-1/4</b>	EMPAQUE	PZAS.	PESO	GARANTÍA
	Blister	12/144	0.09 Kgs	1 año

**Cople Rápido Macho**  
Male Coupler  
**1/4" NPT**



<b>CRM-1/4</b>	EMPAQUE	PZAS.	PESO	GARANTÍA
	Blister	12/144	0.09 Kgs	1 año

**Conector Rápido Hembra**  
Female Plug  
**1/4" NPT**

**Támer**



<b>CRHT-1/4</b>	EMPAQUE	PZAS.	PESO	GARANTÍA
	Blister	12/144	0.03 Kgs	1 año

**Conector Rápido Macho**  
Male Plug  
**1/4" NPT**

**Támer**



<b>CRMT-1/4</b>	EMPAQUE	PZAS.	PESO	GARANTÍA
	Blister	12/144	0.03 Kgs	1 año

**Juego De Cople - Conector**  
5 pcs Air Coupler Kits  
**5 pzas**  
**1/4" NPT**

**Támer**



<b>JCCT-5</b>	EMPAQUE	PZAS.	PESO	GARANTÍA
	Blister	12/72	0.2 Kgs	6 meses

**Conexión de presión rápida**  
Quick Connection  
**1/4" NPT**



Macho y hembra  
Acero inoxidable

<b>CPR-1</b>	EMPAQUE	PZAS.	PESO	GARANTÍA
	Blister	50/100	0.1 Kgs	6 meses

**Juego Cople - Conector**  
Coupler Kit 4 pcs  
**4 pzas**  
**1/4" NPT**



<b>JCC-4</b>	EMPAQUE	PZAS.	PESO	GARANTÍA
	Blister	12/96	0.2 Kgs	1 año

**Juego Cople - Conector**  
Coupler Kit 5 pcs  
**5 pzas**  
**1/4" NPT**



<b>JCC-5</b>	EMPAQUE	PZAS.	PESO	GARANTÍA
	Blister	12/72	0.1 Kgs	1 año

**Juegos de accesorios neumáticos para manguera**  
Hose Repair Kit 6 pcs  
**6 pzas**  
**1/4" NPT**



<b>JAM-6</b>	EMPAQUE	PZAS.	PESO	GARANTÍA
	Blister	12/72	0.1 Kgs	1 año

**Conexión de presión rápida**  
3 outlet pneumatic quick connector  
**3 salidas**



<b>CPR-3</b>	EMPAQUE	PZAS.	PESO	GARANTÍA
	Blister	6/24	0.2 Kgs	6 meses

**Pistola para recubrimiento**  
Air Undercoating  
**7mm**



<b>PRB-7</b>	EMPAQUE	PZAS.	PESO	GARANTÍA
	Caja	20	0.3 Kgs	1 año



**VIDEO**

**Pistola para limpieza de motores**  
Pressure Washing Gun  
**7mm**



<b>PLM</b>	EMPAQUE	PZAS.	PESO	GARANTÍA
	Caja	10	1.1 Kgs	1 año



**VIDEO**

HERRAMIENTA NEUMÁTICA / PNEUMATIC TOOLS

**Lijadora orbital**  
Air Orbit Sander  
**5"**  
**2.5 CFM**



**LON-5**

EMPAQUE	PZAS.	PESO	GARANTÍA
Caja Color	1/20	1.19 Kgs	6 meses

**Minipulidora Neumática**  
Mini Polisher 3"  
**3"**  
**3 CFM**



**Carcasa de acero para uso Rudo**

- 2500 RPM
- Entrada de aire 1/4"

**MPN-3**

EMPAQUE	PZAS.	PESO	GARANTÍA
Caja	20	1.2 Kgs	1 año

**Desarmador de impacto**  
Impact screwdriver  
**14 pzas**

Puntas Cr-V



**DIMP-14**

EMPAQUE	PZAS.	PESO	GARANTÍA	Incluye: Estuche
Estuche	1/16	0.65 Kgs	1 año	

**Sierra cortadora**  
Air Body Saw

**1/4"**  
**3 CFM**

- Velocidad: 9000 RPM
- Capacidad de corte:  
Aluminio 1.5 mm  
Acero 1.3 mm
- Consumo de aire:  
184 l/min (6.5 cfm)



**SCN-1/4**

EMPAQUE	PZAS.	PESO	GARANTÍA
Caja Color	1/20	0.7 Kgs	6 meses

**Cortadora de Disco**  
Cut-Off Tool

**3"**  
**4 CFM**



**CN-3**

EMPAQUE	PZAS.	PESO	GARANTÍA
Caja Color	1/20	0.87 Kgs	6 meses

**Matracas de impacto**  
Impact Ratchet

**1/2"**  
**3 CFM**

Torque: 50 lb/ft



Válvula de reversa para cambios de dirección  
Reverse valve for direction change

**MIN-12**

EMPAQUE	PZAS.	PESO	GARANTÍA
Caja Color	5	1.3 Kgs	1 año

**Matracas de impacto**  
Impact Ratchet

**3/8"**  
**3 CFM**

Torque: 50 lb/ft



Válvula de reversa para cambios de dirección  
Reverse valve for direction change

**MIN-38**

EMPAQUE	PZAS.	PESO	GARANTÍA
Caja Color	5	1.3 Kgs	1 año

**Filtro regulador y lubricador**  
Air regulator filter

**1/2"**



**FRL-4000**

EMPAQUE	PZAS.	PESO	GARANTÍA
Caja Color	1/6	1.5 Kgs	1 año

**Mototool**  
Mototool

**1/4"**  
**2.5 CFM**

Consumo de aire 84 Lts./min. (3CFM)  
2,500 RPM's



**MTN-14**

EMPAQUE	PZAS.	PESO	GARANTÍA
Caja Color	30	0.5 Kgs	6 meses

**Mini Mototool Neumático Angular**  
Mini Mototool 1/4" Angle Die

**1/4"**  
**3 CFM**

**Carcasa de acero para uso Rudo**



- 22,000 RPM
- Entrada de aire 1/4"

**MTNA-14**

EMPAQUE	PZAS.	PESO	GARANTÍA
Caja Color	20	0.6 Kgs	1 año

**Pistola de Impacto Neumática**  
Air Impact Wrench 1/2" (1000 ft-lb)

**1/2"**



**CARCASA PLÁSTICA MAYOR LIGEREZA**

Sistema "Twin Hammer"  
Torque Variable  
Máximo: 1000 lb/ft

**PIN-1350**

EMPAQUE	PZAS.	PESO	GARANTÍA
Caja	10	2 Kgs	1 año



HERRAMIENTA NEUMÁTICA / PNEUMATIC TOOLS



VIDEO

**Pistola de impacto**  
Impact wrench  
**1/2"**  
**4 CFM**

Sistema "Single Hammer"  
Torque: 320 lb/ft



Control de velocidad que permite hacer que la pistola gire a distintas velocidades

**PIN-1/2**

EMPAQUE	PZAS.	PESO	GARANTÍA
Caja Color	1/4	1.1 Kgs	6 meses

**Pistola de impacto**  
Impact wrench

**1/2"**  
**6 CFM**

Sistema "Twin Hammer"  
Torque Variable  
Máximo: 529 lb/ft



**PIN-734**

EMPAQUE	PZAS.	PESO	GARANTÍA
Caja Color	1/8	2.8 Kgs	1 año

**Pistola de impacto**  
Impact wrench

**3/4"**  
**6 CFM**

Sistema "Twin Hammer"  
Torque Variable  
Máximo: 729 lb/ft



**PIN-3/4**

EMPAQUE	PZAS.	PESO	GARANTÍA
Caja Color	1/8	5 Kgs	1 año

**Pistola de impacto industrial**  
Industrial impact wrench

**1/2"**  
**6 CFM**

Sistema "Twin Hammer"  
Torque Variable  
Máximo: 625 lb/ft



**PIN-850**

EMPAQUE	PZAS.	PESO	GARANTÍA
Caja Color	1/8	3 Kgs	1 año

**Pistola de impacto vástago largo**  
Impact wrench

**1/2"**  
**6 CFM**

Sistema "Twin Hammer"  
Torque Variable  
Máximo: 500 lb/ft



**PIN-677L**

EMPAQUE	PZAS.	PESO	GARANTÍA
Caja Color	1/8	3 Kgs	1 año

**Pistola de impacto con kit 10 dados**  
Impact wrench with 10 Sockets Kit

**1/2"**  
**4 CFM**

Sistema "single hammer"  
Torque: 320 lb/ft

- 1 barra de extensión
- 1 mini lubricador
- 1 conector neumático
- 10 dados milimétricos: 9 mm, 10 mm, 11 mm, 13 mm, 14 mm, 17 mm, 19 mm, 22 mm, 24 mm, 27 mm



**PINK-1/2**

EMPAQUE	PZAS.	PESO	GARANTÍA
Portafolio	1/4	4.2 Kgs	1 año

**Pistola de impacto con kit 10 dados**  
Impact wrench with 10 Sockets Kit

**1/2"**  
**6 CFM**

Sistema "twin hammer"  
Torque: 529 lb/ft

- 1 barra de extensión
- 1 mini lubricador
- 1 conector neumático
- 10 dados milimétricos: 9 mm, 10 mm, 11 mm, 13 mm, 14 mm, 17 mm, 19 mm, 22 mm, 24 mm, 27 mm



**PIN-734H**

EMPAQUE	PZAS.	PESO	GARANTÍA
Portafolio	1/4	5 Kgs	1 año

**Pistola de impacto con kit de dados**  
Impact wrench with Sockets

**3/4"**  
**6 CFM**

- Torque Variable
- Máximo: 720 lb/ft
- Incluye 2 dados: 32 mm y 36 mm
- Includes impact sockets: 32 mm y 36 mm



**PINK-3/4**

EMPAQUE	PZAS.	PESO	GARANTÍA
Portafolio	1/3	6.3 Kgs	1 año

**Pistola de impacto vástago largo 6"**  
6" Anvil impact wrench

**1"**  
**9 CFM**

Sistema "twin hammer"  
Torque: 2500 lb/ft



**PIN-16**

EMPAQUE	PZAS.	PESO	GARANTÍA
Caja Color	2	11.5 Kgs	1 año

PLUMAS HIDRÁULICAS PARA MOTOR / HYDRAULIC ENGINE CRANE

**Plegable**  
Foldable  
**1 ton**



**T-1300**

EMPAQUE	PZAS.	PESO	GARANTÍA
Caja	1 Pza (2 Cajas)	75 Kgs	1 año

**Plegable**  
Foldable  
**2 ton**

Patas que se doblan hacia arriba para un rápido y fácil almacenaje.



**VIDEO**

**T-1475**

EMPAQUE	PZAS.	PESO	GARANTÍA
Caja	1 Pza (2 Cajas)	68 Kgs	1 año



**Hidroneumática plegable**  
Pneumatic foldable

**2 ton**

Ahorra un 65% de espacio, brazo telescópico con 4 posiciones ajustables



**TH-1473**

EMPAQUE	PZAS.	PESO	GARANTÍA
Caja	1 Pza (2 Cajas)	88 Kgs	1 año

**Con extensiones**  
Extendable

**2 ton**

Extensiones en los brazos frontales y laterales para obtener una gran estabilidad.



**T-1473**

EMPAQUE	PZAS.	PESO	GARANTÍA
Caja	1 Pza (2 Cajas)	125 Kgs	1 año



**Con extensiones frontales**  
With front extensions

**3 ton**



**T-3000**

EMPAQUE	PZAS.	PESO	GARANTÍA
Caja	1 Pza (2 Cajas)	140 Kgs	1 año

**Grúa para camioneta**  
Lifting crane

**454 Kgs**



Se ancla a la caja de una Pick-Up. Grúa de elevación con mecanismo giratorio de 360°.

**GPC-454**

EMPAQUE	PZAS.	PESO	GARANTÍA
Caja	1 Pza (2 Cajas)	48 Kgs	1 año

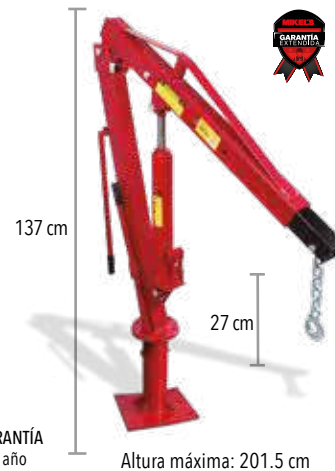

Altura máxima: 201.5 cm

MODELO / MODEL	T-1300				T-1475				T-1473				TH-1473				T-3000			
Posición / Position	P1	P2	P3	P4	P1	P2	P3	P4	P1	P2	P3	P4	P1	P2	P3	P4	P1	P2	P3	P4
Capacidad / Capacity Kgs	1000	750	500	250	2000	1500	1000	500	2000	1500	1000	500	2000	1500	1000	250	3000	2000	1500	1000
Altura Mínima / Minimum Height cm	35.5	27	18.5	10	30.5	150	0	0	57	42	27	11	30.5	15	0	0	30	15	0	0
Altura Máxima / Maximum Height cm	186	193.5	201	209	194	209.5	224	238	221	235	250	263	194	209	224	238	195	208	122	231
Extensión del Brazo / Arm's Extension cm	90	99	108	116	103.5	122	140	158	103.5	122	140	158	103.5	122	140	158	137	158	179	199
Ancho Total / Overall Width cm	122.5 x 94.5 x 23.5				170 x 80 x 55				161 x 86 x 151				185 x 107 x 148				145 x 170 x 155			
Medidas de la Base / Base Dimensions cm	129 x 68 x 97				183 x 80 x 108				129 x 145 x 70				182 x 80 x 108				127 x 76 x 95			

**SOPORTES PARA MOTOR / ENGINE STANDS**

**Transversal ajustable**  
Beam support  
**500 Kgs**

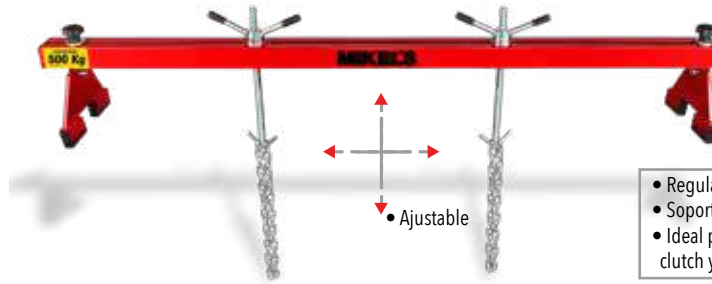

**STM-500**

EMPAQUE	PZAS.	PESO	GARANTÍA
Caja Color	1	17 Kgs	6 meses

- Reguladores de altura.
- Soportes laterales de goma.
- Ideal para cambios de soportes de motor, clutch y para bajar cajas de transmisión.

**350 Kgs**



Medidas de la Base:  
72.4 cm X 86.4 cm

**T-1083**

EMPAQUE	PZAS.	PESO	GARANTÍA
Caja	1	17 Kgs	1 año

**500 Kgs**



Medidas de la Base:  
77 cm X 86.4 cm

**T-1084**

EMPAQUE	PZAS.	PESO	GARANTÍA
Caja	1	19 Kgs	1 año

**1000 Kgs**



Plegable  
Foldable

Medidas de la Base:  
102 cm X 88 cm

**T-1085**

EMPAQUE	PZAS.	PESO	GARANTÍA
Caja	1	40 Kgs	1 año

Tubería mecánica de acero de medida pesada para prevenir la flexión excesiva del marco. Montaje completamente ajustable que asegura la parte posterior del motor al soporte.

Todos los soportes de motor tienen cabeza giratoria de 360° para óptima maniobrabilidad del motor. Cabezas ajustables para adaptarse adecuadamente a los diferentes tamaños y tipos de motor.

**GATOS HIDRÁULICOS PARA PLUMA / HYDRAULIC LONG RAM JACKS**

**1.5 ton**



Base sin oreja →

**GHP-1.5**

EMPAQUE	PZAS.	PESO	GARANTÍA
Granel	1	5.2 Kgs	1 año

**5 ton**

- Para pluma de 1 t
- For 1 t shop crane



**GHP-5**

EMPAQUE	PZAS.	PESO	GARANTÍA
Granel	1	10 Kgs	1 año

**8 ton**

- Para pluma de 2 t
- For 2 t shop crane



**GHP-8**

EMPAQUE	PZAS.	PESO	GARANTÍA
Granel	1	10.7 Kgs	1 año

**12 ton**

- Para pluma de 3 t
- For 3 t shop crane



**GHP-12**

EMPAQUE	PZAS.	PESO	GARANTÍA
Granel	1	17 Kgs	1 año

MODELO / MODEL		GHP-1.5	GHP-5	GHP-8	GHP-12
Altura Mínima / Minimum Height	mm	610	550	612	630
Recorrido Hidráulico / Hydraulic Stroke	mm	490	474	490	490
Altura Total / Total height	mm	1100	1024	1102	1120

**Nivelador de Carga**  
Load Leveler

**750 Kgs**

USO:



**NC-750**

EMPAQUE	PZAS.	PESO	GARANTÍA
Caja	1	5 Kgs	1 año



◀ 2 cadenas de 28 cm. de largo ▶

**PRENSAS HIDRÁULICAS / HYDRAULIC PRESSES**

**De Banco con pistón**

Bench with piston

**4 ton**



**PHB-4T**

EMPAQUE	PZAS.	PESO	GARANTÍA
Caja	1	32 Kgs	1 año

**Con Gato hidráulico**

Hydraulic bottle jack

**12 ton**



**PH-12**

EMPAQUE	PZAS.	PESO	GARANTÍA
Caja	1 Pza (2 Cajas)	49 Kgs	1 año

**Con gato hidráulico**

Hydraulic bottle jack

**20 ton**



**PH-20**

EMPAQUE	PZAS.	PESO	GARANTÍA
Caja	1 Pza (2 Cajas)	130 Kgs	1 año

**Con Pistón y manómetro**

Piston and gauge

**20 ton**

Bomba Doble  
Twin pump



**PHB-25**

EMPAQUE	PZAS.	PESO	GARANTÍA
Caja	1 Pza (2 Cajas)	90 Kgs	1 año

**Con Gato hidráulico**

Hydraulic bottle jack

**30 ton**



**PH-30**

EMPAQUE	PZAS.	PESO	GARANTÍA
Caja	1	132 Kgs	1 año

**Con pistón y pedal**

Piston and footpedal operation

**30 ton**



**PHP-30**

EMPAQUE	PZAS.	PESO	GARANTÍA
Caja Madera	1	206 Kgs	1 año

MODELO / MODEL	PHB-4T	PH-12	PH-20	PHB-25	PH-30	PHP-30
Recorrido Hidráulico / Hydraulic Stroke cm	12	14	19	19	17	16
Rango de Trabajo / Working Range cm	0 - 33	0 - 70	0 - 92	0 - 95	0 - 77	16.6 - 112.6
Dimensiones de la Prensa / Press Dimensions cm	65 x 28 x 100	50 x 42 x 125	74 x 59 x 150	70 x 76.3 x 180	78 x 60 x 160	78 x 27 x 192

**Con Pistón y manómetro**  
Piston and gauge

**30 ton**



**PHB-30**

EMPAQUE	PZAS.	PESO	GARANTÍA
Caja	1 Pza (2 Cajas)	216 Kgs	1 año

**Con Gato hidráulico**  
With hydraulic bottle jack

**12 ton**



**PHT-12**

EMPAQUE	PZAS.	PESO	GARANTÍA
Caja	1 Pza (2 Cajas)	44 Kgs	6 meses

**Con Gato hidráulico**  
With hydraulic bottle jack

**20 ton**



**PHT-20**

EMPAQUE	PZAS.	PESO	GARANTÍA
Caja	1 Pza (2 Cajas)	88.5 Kgs	6 meses

**PRENSAS HIDRONEUMÁTICAS / HYDROPNEUMATIC PRESSES**

**Con Pistón y manómetro**  
Piston and gauge

**50 ton**



**PHB-50**

EMPAQUE	PZAS.	PESO	GARANTÍA
Caja Madera	1 Pza (2 Cajas)	280 Kgs	1 año

Bomba Doble  
Twin pump

**Con Pistón y manómetro**  
Piston and gauge

**75 ton**



**PHB-75**

EMPAQUE	PZAS.	PESO	GARANTÍA
Caja Madera	1	495 Kgs	1 año

**Con Pistón y manómetro**  
Piston and gauge

**100 ton**



**PHB-100**

EMPAQUE	PZAS.	PESO	GARANTÍA
Caja Madera	1	670 Kgs	1 año

MODELO / MODEL	PHB-30	PHB-50	PHB-75	PHB-100	PHT-12	PHT-20
Recorrido Hidráulico / Hydraulic Stroke cm	18	19	25	30	14	19
Rango de Trabajo / Working Range cm	0 - 105	0 - 73	0 - 92	9 - 93	0 - 70	0 - 92
Dimensic Press Dim	800 004 6536	80 x 114 x 183	114 x 80 x 198	120 x 99 x 203	73 x 56 x 125	74 x 59 x 150

**ACEITERAS DE PRESIÓN BOTE DE ACERO, TUBO FLEXIBLE / OILER CANS FLEXIBLE SPOUT**

160 ml



**A1F**

EMPAQUE	PZAS.	PESO	GARANTÍA
Caja	12	0.1 Kgs	1 año

250 ml



**A2F**

EMPAQUE	PZAS.	PESO	GARANTÍA
Caja	12	0.2 Kgs	1 año

500 ml



**A3F**

EMPAQUE	PZAS.	PESO	GARANTÍA
Caja	12	0.2 Kgs	1 año

1000 ml



**Z5F**

EMPAQUE	PZAS.	PESO	GARANTÍA
Caja	12	0.4 Kgs	1 año

**ACEITERAS DE PRESIÓN BOTE DE ACERO, TUBO RÍGIDO / OILER CANS RIGID SPOUT**

160 ml



**A1R**

EMPAQUE	PZAS.	PESO	GARANTÍA
Funda	6/12	0.1 Kgs	1 año

250 ml



**A2R**

EMPAQUE	PZAS.	PESO	GARANTÍA
Caja	12	0.2 Kgs	1 año

500 ml



**A3R**

EMPAQUE	PZAS.	PESO	GARANTÍA
Caja	12	0.2 Kgs	1 año

1000 ml



**Z5R**

EMPAQUE	PZAS.	PESO	GARANTÍA
Caja	12	0.4 Kgs	1 año

**CARRETES PARA ACEITE Y GRASA / HOSE REEL FOR OIL AND GREASE**

Carrete con manguera para aceite  
Hose reel for Oil



1/2" (12.7 mm)  
2000 PSI (Presión Máxima)  
15 mts



- Incluye:
- Base
  - Doble soporte
- Incluides:
- Base
  - 2 arm support

**CMA-1/2**

EMPAQUE	PZAS.	PESO	GARANTÍA
Caja Color	1	23 Kgs	2 años

Carrete con manguera para grasa  
Hose reel for grease



1/4" (6.4 mm)  
5000 PSI (Presión Máxima)  
15 mts



- Incluye:
- Base
  - Doble soporte
- Incluides:
- Base
  - 2 arm support

**CMG-1/4**

EMPAQUE	PZAS.	PESO	GARANTÍA
Caja Color	1	22 Kgs	2 años

**CUBETAS PARA GRASA Y ACEITE / BUCKET FOR GREASE**

**Cubeta manual para grasa**  
Manual bucket for grease  
**4 Kgs**



**CMG-4** • Manguera de 1.2 mts

EMPAQUE	PZAS.	PESO	GARANTÍA
Caja Color	1	4.5 Kgs	1 año

**Cubeta manual para grasa**  
Manual bucket for grease  
**6 Kgs**



**CMG-6** • Manguera de 1.2 mts

EMPAQUE	PZAS.	PESO	GARANTÍA
Caja Color	1	5.3 Kgs	1 año

**Cubeta con bomba manual para grasa**  
Manual bucket for grease  
**19 Kgs**

- Despacha 9 g. de grasa en función de la viscosidad.
- Presión máxima de trabajo: 1740 PSI
- Dimensiones de la cubeta: 42 x 80 cm



**CMG-19** • Manguera de 1.5 mts

EMPAQUE	PZAS.	PESO	GARANTÍA
Caja	1	8.8 Kgs	6 meses

**Cubeta manual para grasa**  
Manual bucket for grease  
**16 Kgs**

- Práctica boquilla que evita el goteo
- Despacha 1 g de grasa por bombeo en función de la viscosidad
- Practice prevents dripping nozzle dispatches pumping plunger.



**CMG-16** • Manguera de 1.5 mts

EMPAQUE	PZAS.	PESO	GARANTÍA
Caja	1	7.5 Kgs	6 meses

**Cubeta manual para aceite**  
Manual bucket for oil  
**19 lts**

- Práctica boquilla con válvula antigoteo
- Despacha 250 ml por bombeo en función de la viscosidad
- Practice drip nozzle valve dispensed 250 ml per pumping plunger.



**CMA-16** AA09021 • Manguera de 1.5 mts

EMPAQUE	PZAS.	PESO	GARANTÍA
Caja	1	7.4 Kgs	6 meses

**Cubeta con bomba manual para aceite**  
Manual bucket for oil  
**19 lts**

- Despacha 200 ml en función de la 12 Kgs viscosidad
- Dimensiones de la cubeta: 42 x 80 cm
- Delivers 200 ml of liter per cycle
- Bucket dimensions: 42 x 80 cm



**CMA-19** • Manguera de 1.5 mts

EMPAQUE	PZAS.	PESO	GARANTÍA
Caja	1	9.3 Kgs	6 meses

**Cubeta engrasadora neumática**  
Grease Pump  
**12 Kgs**

- Incluye:
- Manguera
  - Pistola



**CEN-12**

EMPAQUE	PZAS.	PESO	GARANTÍA
Caja	1	13.5 Kgs	6 meses

**Cubeta engrasadora neumática**  
Pneumatic grease bucket  
**30 Kgs**

- En el interior del tanque cabe una cubeta de 19 Kgs
- Incluye:
- Manguera
  - Pistola
  - Agarradera



VIDEO



**CEN-30** • Manguera de 5 mts

EMPAQUE	PZAS.	PESO	GARANTÍA
Caja	1	19.5 Kgs	6 meses

**Sistema neumático dispensador de grasa para tambo**  
Pneumatic grease dispenser



**SNDG-200** • Manguera de 4 mts

EMPAQUE	PZAS.	PESO	GARANTÍA
Caja	1	36.1 Kgs	1 año

**BOMBAS ROTATIVAS / SWIVEL PUMPS**

**Bomba extractora de solventes para tambor de 200 lts**  
200 lts Barrel Pump for Corrosives

- Boquilla removible con cuerda.
- Tubo de 3.8 cm de diámetro.
- Removable head with screw
- Pipe diameter 3.8 cm



**BES-200**

EMPAQUE	PZAS.	PESO	GARANTÍA
Caja Color	12	18.6 Kgs	6 meses

**Bomba rotativa universal**  
Universal Swivel Pump

Longitud del Tubo de 1mt  
Pipe Length 1mt



**JS-32**

EMPAQUE	PZAS.	PESO	GARANTÍA
Caja Color	4	4.7 Kgs	6 meses

**Bomba rotativa para líquidos corrosivos**  
Universal Swivel Pump for corrosive liquids

- Tubo de acero inoxidable
- Cuerpo de Polisulfuro de fenileno (PPS)
- Stainless steel tube
- Body of polysulfide (PPS)
- Longitud del tubo 1.2 mts
- Pipe Length 1.2 mts



**BLC-1**

EMPAQUE	PZAS.	PESO	GARANTÍA
Caja Color	10	2.6 Kgs	6 meses

**Bomba rotativa para agua**  
Swivel pump for water

Longitud del Tubo de 1.2 mts  
Pipe Length 1.2 mts



**BRPA-1**

EMPAQUE	PZAS.	PESO	GARANTÍA
Caja Color	4	2.6 Kgs	6 meses

**Bomba extractora para tambor**  
Barrel Pump Pipe

Extensión del tubo de 87 cm  
Pipe Length 87cm



**BET-1**

EMPAQUE	PZAS.	PESO	GARANTÍA
Caja Color	10	2 Kgs	6 meses

**Recibidor de aceite**  
Oil Receiver

**45 lts**

- Charola: 48.5 cm ø
- Altura máxima: 142 cm
- Altura mínima: 106 cm
- Oil tray: 48.5 cm ø
- Maximum Height: 142 cm
- Minimum Height: 106 cm



**RAU-45**

EMPAQUE	PZAS.	PESO	GARANTÍA
Caja Color	1	20 Kgs	1 año

**Recibidor neumático de aceite**  
Pneumatic Oil receiver

**80 lts**

- Charola 35 cm ø
- Altura máxima: 195 cm
- Altura mínima: 120 cm
- Oil tray 35 cm ø
- Maximum Height: 195 cm
- Minimum Height: 120 cm



**RAU-80**

EMPAQUE	PZAS.	PESO	GARANTÍA
Caja Color	1	27 Kgs	1 año

Incluye manguera para el vaciado

**Charola recibidora de aceite usado**  
Low profile oil receiver

**70 lts**

- Altura mínima: 19.7 cm
- Minimum Height: 19.7 cm



**CRAU-70**

EMPAQUE	PZAS.	PESO	GARANTÍA
Caja Color	1	19.5 Kgs	1 año

**Extractor neumático de aceite**  
Pneumatic Oil Extractor

**23 lts**



**EAN-23**

EMPAQUE	PZAS.	PESO	GARANTÍA
Caja	1	13.7 Kgs	1 año

**Dispensador neumático de aceite**  
Pneumatic Oil delivery tank

**70 lts**



**DNA-70**

EMPAQUE	PZAS.	PESO	GARANTÍA
Caja	1	20 Kgs	1 año

**Recibidor y extractor neumático de aceite**  
Pneumatic Oil delivery tank

**70 lts**



**RENA-70**

EMPAQUE	PZAS.	PESO	GARANTÍA
Caja	1	40 Kgs	1 año

- Altura máxima: 185 cm
- Altura mínima: 140 cm
- Maximum Height: 185 cm
- Minimum Height: 140 cm



**INYECTORES DE GRASA / GREASE INJECTOR**

**Inyector de grasa tipo pistola tubo rígido**

Pistol type grease injector

**3000 PSI**  
**120 c.c.**

Uso Vertical



Tubo rígido de 10 cm  
Rigid spout 4"  
Cromado, cilindro robusto y estriado para un agarre seguro.

**IGP-1**

EMPAQUE	PZAS.	PESO	GARANTÍA
Caja Color	6/24	0.7 Kg	6 meses

**Inyector de grasa tipo pistola**

Pistol type grease injector

**4500 PSI**  
**500 c.c.**



Tubo rígido de 15 cm  
y manguera flexible de 22 cm  
6" rigid spout / 9" flexible hose

**IGP-2**

EMPAQUE	PZAS.	PESO	GARANTÍA
Caja Color	1/10	1.3 Kgs	6 meses

**Inyector de grasa tipo palanca**

Grease injector

**6000 PSI**  
**500 c.c.**



Tubo rígido de 15 cm  
y manguera flexible de 22 cm  
6" rigid spout / 9" flexible hose

**IG-P**

EMPAQUE	PZAS.	PESO	GARANTÍA
Caja Color	1/15	1.3 Kgs	6 meses

**Inyector de grasa tubo rígido**

Grease injector

**6000 PSI**  
**510 c.c.**



Accionamiento manual para graseras

Tubo rígido de 15 cm  
6" rigid spout

**IGPP**

EMPAQUE	PZAS.	PESO	GARANTÍA
Caja Color	1/12	1.2 Kgs	1 año

**Inyector de grasa**

Grease injector - with rigid spout

**6000 PSI**  
**500 c.c.**



Tubo rígido de 15 cm  
y manguera flexible de 22 cm  
6" rigid spout / 9" flexible hose

**IG**

EMPAQUE	PZAS.	PESO	GARANTÍA
Caja Color	12	1.5 Kgs	6 meses

**Inyector de grasa doble pistón**

Double piston grease injector

**6000 PSI**  
**500 c.c.**



DOBLE PISTÓN



Tubo rígido de 15 cm  
y manguera flexible de 22 cm  
6" rigid spout / 9" flexible hose

**IG-DP**

EMPAQUE	PZAS.	PESO	GARANTÍA
Caja Color	1/10	1.7 Kgs	6 meses

**Inyector de grasa neumático**

Pneumatic grease injector

**4800 PSI**  
**500 c.c.**



Tubo rígido de 15 cm y manguera flexible de 22 cm  
6" rigid spout / 9" flexible hose

**IG-N**

EMPAQUE	PZAS.	PESO	GARANTÍA
Caja Color	10	1.6 Kgs	6 meses

**Manguera flexible**

Flexible hose

**12" (30.48 cm)**  
**1/8" NPT**



**MI/12**

EMPAQUE	PZAS.	PESO	GARANTÍA
Blister	100	0.09 Kgs	6 meses

**Manguera flexible**

Flexible hose

**18" (45.72 cm)**  
**1/8" NPT**



**MI/18**

EMPAQUE	PZAS.	PESO	GARANTÍA
Blister	100	0.1 Kgs	6 meses

**Boquilla para inyector**

Grease injector coupler

**1/8" NPT**



**B/I**

EMPAQUE	PZAS.	PESO	GARANTÍA
Blister	10	0.03 Kgs	6 meses

# HERRAMIENTA ESPECIALIZADA

## MOTOR

KSPF-10	Kit de Sincronización para motores Fiat®, Ford® y Lancia®	75
KDSVW-4	Kit de Sincronización para motores SDI y TDI	75
KSAVW-3	Kit para Sincronizar árbol de levas VW®, AUDI®, SEAT®, 1.2 Y 1.4 lts	75
KBDF-5	Kit para sincronizar bandas de distribución Ford Fiesta® y Focus®	75
KBDF-9	Kit de sincronización para motores FORD 1.2L, 1.4L, 1.6L, 1.8L, 2.0 lts	75
SCBV-4	Kit de cambio de banda Vento®, motores FSI, 1.4 a 1.6 lts	75
KDSA-7	Kit juego para sincronizar bandas de distribución (Sonic®, Trax® y Cruze 1.6®)	75
KH-NR16	Kit para sincronizar el tiempo del motor Nissan®-Renault®, 1.6 lts	75
KDSVW-6	Kit juego para sincronización de motor VW® 1.0, 1.2 y 1.4 lts	75
SCBB-5	Kit de cambio de banda VW Bora® 2.4, 2.5 y 3.2 FSI	76
KDS-VW-20	Kit juego de sincronización motor VW/ AUDI motores turbo FSI y TFSI 1.8 lts	76
KCD	Compresómetro dies con accesorios	76
CMPA-13	Kit Compresómetro - probador de la presión de aceite	76
CMG-9	Kit Compresómetro - probador de la presión de cilindros	76
CMFC-10	Kit Compresómetro - detector de fuga de cilindros	76
SALV-7	Kit set de arco levanta válvulas	76
KDSF-8	Kit juego de bloqueo para la cadena de distribución v6 4 lts	76
SCBS-5	Kit de cambio de cadena Spark GM® 1.0	76
KSDC-3	Kit de Sincronización para Dodge® Chrysler® 3.0, 3.2 y 3.6 L	77
KSF-2	Kit de Sincronización para Ford® 2.0 L	77
KSF-35	Kit de Sincronización para Ford® 3.5 y 3.7 L	77
KDSO-7	Kit para Sincronizar Motor GM® 1.0, 1.2, 3 Cilindros Turbo ONIX®	77
RCM-27	Bruñidor para Cilindro de Motor	77
RBCM	Repuestos para Bruñidor	77
IASC	Instalador del Anillo de Sellado del Cigüeñal	77
JPAP-7	Juego de Pinzas para Anillos del Pistón	78
OAP-G3	Opresor de Anillos para Pistón Gasolina	78
OAP-D6	Opresor de Anillos para Pistón Diesel	78
CORV-2	Compresor de Resortes de Válvula	78
CAT	Calibrador para ángulos de torque	78
EXBR-6	Kit para reparar cuerdas de bujías	78

## SISTEMA DE FRENOS

TF-9500	Torno para frenos	79
KPF	Kit purga de frenos convencionales y ABS	79
CDT-18	Kit calibrador de discos para frenos	79
PFA-17	Purgador de Freno Neumático	79
SE-BA	Separador de Balatas	79

## SISTEMA DE ESCAPE

KDSOA-7	Kit dado para sensor de oxígeno y aceite	75
---------	--	----

## SISTEMA DE DIRECCIÓN

EUSR	Extractor universal para sellos / retenes de dirección hidráulica	80
KEBD-6	Kit extractor para bombas de dirección	80
BD-12	Kit juego de extractor para tirante interior (Bieleta de dirección)	80
ABR	Adaptador Universal para bieletas redondas	80

## SUSPENSIÓN

ORM-1	Opresores de resortes	80
KHC-31	Kit de Herramientas para Cojinetes	72
JAA-18	Juego Automotriz para Amortiguadores	72
KEIE-5	Kit de extractores internos y externos	72
KER-15	Kit extractor de rodamientos	72
EPDGM-5	Kit extractor universal para GM® y Chrysler®	72
KMDR-7	Kit para montar/desmontar rótulas y terminales	72
KER-5	Kit extractor de rotulas 5 piezas	72
JIBS-10	Kit juego instalador de baleros y sellos	72
KEIM-5	Kit juego de extractores internos con martillo deslizando	72
CRSM-2	Kit opresor de resortes para suspensión McPherson®	72

## SISTEMA DE LUBRICACIÓN

LLFA-B	Llave de banda para filtro de aceite	82
LLFA-1	Llave para filtro aceite 2 11/16" - 3 1/2"	82
LLFA-2	Llave para filtro aceite 3 1/8" - 3 15/16"	82
LLFA-3	Llave de 3 puntos para filtros de aire	82
LL-C	Llave universal con cadena	82
PFA	Pinza de presión para filtro de aceite	82
SDH-	Kit juego de dados y llaves 3/8"	82
DA-12	para tapón de carter	82
PD-A	Pistola digital cuenta litros	82
DRA-16	Recipiente para drenado de aceite	82

## SISTEMA DE AIRE ACONDICIONADO

TI-38520	Termómetro Infrarojo	75
KDFA-17	Kit detector de fugas para sistema de enfriamiento automotriz	75
JEAA-20	Kit juego de herramientas para embrague del aire acondicionado	75
JDLC-7	Juego con 7 desconectores para aire acondicionado y líneas de combustible	75

## SISTEMA DE COMBUSTIBLE

KAA-39	Kit juego de limpieza de inyectores con boya	84
KBP	Kit básico de afinación para latas presurizadas	84
KAA-24	Kit de afinación de boya para limpieza de inyectores	84
CMPI-22	Kit compresómetro probador de la presión de inyectores	84
JDLC-22	Kit de desconectores para líneas de combustible y A/C	84

KDPI-11	Kit juego de probadores led para inyectores	84
KCBG	Kit compresómetro-presión de bomba de gasolina	84
PCA	Probador de chispa automotriz para bujía	84
LIY-6	Laboratorio de inyectores	85
LGDI-6	Laboratorio de inyectores GDI	85
LIY-6A	Adaptador para inyectores Laterales	85
LATC-24	Llave para Anillo de Tanque de Combustible	85
PLC	Pinzas para Líneas de Combustible	85
CBR-021	Calibrador para Bujías	86
CBH-26	Calibrador para Bujías	86
LC-420	Limpiador para Carburador	86

## SISTEMA DE TRANSMISIÓN

KDCP-16	Kit para doble clutch powershift	75
KRCP-5	Kit para reset de clutch doble powershift	75
KRCD-3	Kit de reparación para clutch doble cara	75
IAAT-322	Intercambiador de aceite	75

## KITS, JUEGOS DE DADOS Y PUNTAS ESPECIALES

KIT-3	Kit de herramienta automotriz	76
CH-88	Caja metálica con herramientas	76
JJLM-9	Juego de llaves Allen® MM mango T	76
JJLS-9	Juego de llaves Allen® STD mango T	76
JJLT-9	Juego de llaves Torx® MM mango T	76
JHA-171	Kit juego de herramienta automotriz (171 pzas)	76
JHA-239	Juego de herramienta automotriz 239 pzas	76
PTAM-38	Kit juego de puntas Torx® para ajuste de motor	77
PTTA-32	Kit juego de puntas torx para transmisión automática	77
JDPA-18	Kit de dados y puntas para alternador	77
JEPTS-34	Kit juego especial de puntas Torx® spline	77
JDE-10	Juego de dados especiales automotrices	77
KSA-14	Kit sacabocados 14 piezas	77
JEPTS-42	Juego de puntas 75 y30mm	77
KDBS-10	Kit de dados extractores para birlos	77
KDE-16	Kit de dados extractores en espiral	77
SCRA-7	Set para colocar y remover abrazaderas	77
SLCMF-7	Set de llaves combinadas	78
SLCM-7	Set de llaves combinadas con matraca	78
SLCM-5	Set de llaves combinadas con matraca	78
JLS-5	Juego de llaves de obstrucción "S"	78
JLO-5	Juego de llaves de obstrucción "U"	78
TT-28210	Torquímetro de trueno	76
TT-34	Torquímetro de trueno	76
JBP-4	Jugo de Barras de Palanca	76

IDENTIFICA EL SISTEMA AUTOMOTRIZ POR COLOR:



**Kit de Sincronización para Motores**

Petrol engine setting/locking kit: Fiat / Ford 1.2, 1.4 8v - belt drive

**10 pzas**



Para Motores: 1.2 y 1.4 lts

INCLUYE:

- 1) Herramienta de bloqueo del cigüeñal
- 2) Herramienta de ajuste del árbol de levas
- 3) Herramienta de bloqueo de árbol de levas
- 4) Alineador de cubierta de árbol de levas
- 5) Ajustador de tensión

**KSPF-10**

EMPAQUE | PZAS. | PESO | GARANTÍA  
Portafolio | 5 | 8 Kgs | 1 año

IDEAL PARA:

**Fiat®** :  
-500 (07-12)  
-Doblo / Cargo (05-10)  
-Grande Punto (07-12)  
-Idea (04-12)  
Linea (07-11) EVO2  
Panda  
Punto EVO (09-12)  
**Ford®** :  
Ka (09-12)

**Kit de Sincronización para Motores SDI y TDI 1.4, 1.6, 1.9, 2.0 lts**

Engine timing tool kit vw 1.4 / 1.6 / 1.9 / 2.0 sdi / tdi

**6 pzas**

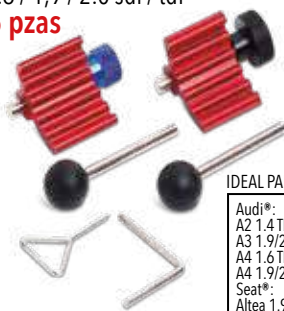

Para Motores: SDI y TDI 1.4/1.6/1.9/2.0 lts

INCLUYE:

- 1) Bloqueador de árbol de levas
- 2) Bloqueo de árbol
- 3) Pin de bloqueo de 4 mm
- 4) Bloqueo de cigüeñal

**KDSVW-4**

EMPAQUE | PZAS. | PESO | GARANTÍA  
Blisters | 10/40 | 0.3 Kg | 1 año

IDEAL PARA:

Audi®:  
A2 1.4 TDI (02-06)  
A3 1.9/2.0 TDI (02-08)  
A4 1.6 TDI (02-05)  
A4 1.9/2.0 TDI (04-08)  
Seat®:  
Altea 1.9 SDI / TDI (05-08)  
Leon 1.9/2.0 TDI (05-08)  
Toledo 1.9 SDI / TDI (5.8)  
Skoda®  
Fabia 1.4 TDI (03-06)  
Octavia 2.0 TDI (03-06)  
VW®:  
Beetle 1.9 TDI (02-08)  
Bora 1.9 TDI (02-08)  
Fox 1.4 TDI (02-08)  
Campo de 1.9/2.0 TDI (02-08)  
Lupo 1.4 TDI (02-08)  
Polo 1.4/1.9 TDI (02 a 08)  
Sharan 1.9 TDI (02-08)

**Kit para sincronizar árbol de levas VW®, AUDI®, SEAT®, 1.2 y 1.4 lts**

Camshaft timing tool set for VAG

**3 pzas**



Para Motores: TSI y TFSI 1.2/1.4 lts  
Gestion de Cilindros ACT o COD

INCLUYE:

- 1) Herramienta de posicionamiento del árbol de levas.
- 2) Pin de sincronización del árbol de levas
- 3) Pin de comprobación de sincronización del árbol de levas.

**KS AVV-3**

EMPAQUE | PZAS. | PESO | GARANTÍA  
Portafolio | 5 | 0.7 Kg | 1 año

IDEAL PARA:

Audi®:  
A1 (2013-ACTUAL)  
A3 (2013-ACTUAL)  
Q3 (2014-ACTUAL)  
VW®:  
Passat (2012)  
Golf (2012-ACTUAL)  
Polo (2015-ACTUAL)  
Seat®:  
Leon (2014-ACTUAL)  
Ibiza (2013-ACTUAL)

**Kit para sincronizar bandas de distribución Ford Fiesta® y Focus®**

Engine setting locking kit

**5 pzas**



Para Motores: Sigma 1.6 lts

**KBDF-5**

EMPAQUE | PZAS. | PESO | GARANTÍA  
Portafolio | 1/4 | 0.5 Kgs | 1 año

IDEAL PARA:

Fiesta®  
Focus®

**Kit para sincronización del motor**

Engine setting locking kit

**9 pzas**



Para Motores: EcoBoost (Sigma) -Zetec y Zetec SEM 1.25, 1.4, 1.5, 1.6, 1.8 y 2 lts

INCLUYE: Herramienta de bloqueo del piñón del Árbol de Levas, Placa para calibrar y bloquear el Árbol de Levas, Barra de ajuste del Árbol de Levas, Pasador de sincronización del volante, Perno para trabar el cigüeñal, perno para trabar el cigüeñal, pasador del Árbol de Levas, perno de seguridad de la polea de tensión, herramienta de alineación de poles de cigüeñal.

IDEAL PARA:

Fiesta®  
Focus®  
Figo®  
Fusion®

**KBDF-9**

EMPAQUE | PZAS. | PESO | GARANTÍA  
Portafolio | 1/5 | 1.54 Kgs | 1 año

**Juego para sincronización de motor VW® 1.4, 1.6 lts (FSI y TSI)**

Engine timing tool kit

**4 pzas**



Wolkswagen®: FSI y TSI 1.4 y 1.6 lts

INCLUYE:

- Soporte de Comparador, Bloqueador de Árbol de Levas, Herramienta de Bloqueo del Cigüeñal y Bloqueador del Tensor

**SCBV-4**

EMPAQUE | PZAS. | PESO | GARANTÍA  
Portafolio | 1/20 | 1.5 Kgs | 1 año

IDEAL PARA:

VW VENTO  
VW GOLF® (03-09)  
VW JETTA® (06-09)  
VW PASSAT® (05-09)  
VW TIGUAN® (03-09)  
Audi A3®  
Seat®  
IBIZA® Y LEON®

**Juego para sincronizar banda de distribución SONIC®, TRAX®, CRUZE®, AVEO®**

Engine timing tool kit

**8 pzas**



Para Motores: 1.6, 1.8 lts

**KDSA-7**

EMPAQUE | PZAS. | PESO | GARANTÍA  
Portafolio | 1/10 | 0.68 Kgs | 1 año

IDEAL PARA:

Sonic®  
Cruze®  
Trax®  
Aveo®

**Kit de herramientas de sincronización NISSAN®-RENAULT® 1.6 lts**

Engine timing tool kit

**7 pzas**

Kit de herramientas especiales para inmovilizar el árbol de levas para realizar el cambio de bandas y poleas.



Para Motores: 1.6 lts

IDEAL PARA:

Platina®  
Logan®  
Clío®  
Kangoo®  
Sandero®  
Platina®  
Almera®

**KH-NR16**

EMPAQUE | PZAS. | PESO | GARANTÍA  
Portafolio | 1 | 2.4 Kgs | 1 año

**Juego para sincronización de motor VW® 1.0, 1.2 y 1.4 lts**

Engine Timing Tool Kit

**6 pzas**



Para Motores Volkswagen®: 1.0, 1.2 y 1.4 lts

INCLUYE:

- Tensor de Llave de ajuste  
-Placa de ajuste de Árbol de Levas  
-Placa de ajuste de Árbol de Levas  
-Herramienta de bloqueo de los piñones del Árbol  
-Perno de Bloqueo de Cigüeñal  
-Herramienta de Montaje

**KDSVW-6**

EMPAQUE | PZAS. | PESO | GARANTÍA  
Portafolio | 1/10 | 1.5 Kg | 1 año

IDEAL PARA:

VW up®  
Golf VII  
Jetta  
Seat León  
Audi 1.0  
al 1.4 lts  
Entre otros

**MOTOR**

**Juego para sincronización de motor VW 2.4, 2.5 y 3.2 Lts (FSI)**  
Engine timing tool kit

**5 pzas**



Para Motores:  
2.4, 2.5, 3.2 Lts



IDEAL PARA:

Bora®  
Audi® V6,  
V8 y V10

**SCBB-5**

EMPAQUE	PZAS.	PESO	GARANTÍA
Portafolio	1/10	1.2 Kgs	1 año

**Kit juego para sincronización del motor VW/AUDI® motores turbo FSI, TFSI 1.8 y 2.0 Lts**  
Engine Timing Tool Kit

**20 pzas**



Para Motores:  
FSI y TFSI  
1.8 y 2.0 Lts



IDEAL PARA:

TT® Jetta MK5®  
A3® Passat B6®  
A4® Passat CC®  
A5 Scirocco®  
Entre otros

**KDSVW-20**

EMPAQUE	PZAS.	PESO	GARANTÍA
Portafolio	2	4.9 Kgs	1 año

**Compresómetro diesel con accesorios**

Cylinder pressure meter for diesel truck

**19 pzas**



Para motores de combustión interna a diesel



IDEAL PARA:

-Autos  
-Camionetas  
-Camiones

**KCD**

EMPAQUE	PZAS.	PESO	GARANTÍA
Portafolio	6	3.1 Kgs	1 año

**Compresómetro probador de la presión de aceite**

Engine oil pressure tester

**13 pzas**

Presión de aceite



INCLUYE:

R 1/8" DIN 2999	M12 X 1,5	1/2" X 20 UNF M10 X 10
1/8" X 27 NPT	M14 X 1,5	M18 X 1,5
1/4" X 18 NPT	M16 X 1,5	90°
3/8" X 20 UNF	M18 X 1,5	Longitud de manguera: 2m

**CMPA-13**

EMPAQUE	PZAS.	PESO	GARANTÍA
Portafolio	6	2 Kg	1 año

Aplica para todo el parque vehicular nacional.

**Compresómetro probador de compresión de cilindros**

Petrol engine compression tester kit

**9 pzas**

Compresión



INCLUYE:

Soporte de comparador, bloqueador 1 manómetro (75mm) con dos escalas de presión para prueba  
-Adaptadores para Motocicleta: M10 x 1,0 mm  
-Automóvil: M12 x 1.25 mm M14 X 1.25 mm M18 X 1.50 mm

**CMG-9**

EMPAQUE	PZAS.	PESO	GARANTÍA
Portafolio	10	1 Kg	1 año

Aplica para todo el parque vehicular nacional.

**Compresómetro detector de fugas de cilindro**

Cylinder leak detector

**10 pzas**



VIDEO



2 Manómetros: medidor de fugas y de la presión manométrica

INCLUYE:

-2 Manómetros: Medidor de fugas y de la presión manométrica  
-Manguera de prueba  
-Base del indicador  
-Entrada de aire conector rápido macho  
-Conector rápido hembra  
-Adaptador M12 x 1,25  
-Adaptador M14 x 1,25  
-Regulador de presión  
-Adaptador de manguera

**CMFC-10**

EMPAQUE	PZAS.	PESO	GARANTÍA
Portafolio	6	1.6 Kgs	1 año

Aplica para todo el parque vehicular nacional.

**Set de arco levanta válvulas**

Valve spring compressor set

**10 pzas**

Para Motores Pequeños y de Motocicletas



INCLUYE:

5 piezas de presión (diámetros de 16,19,23,25 y 30 mm)  
1 Barra de compresión  
3 pernos de empuje (70, 101 y 120 mm de largo)  
1 Arco levanta válvulas con altura de 100 mm

**SALV-7**

EMPAQUE	PZAS.	PESO	GARANTÍA
Portafolio	1/3	1.5 Kgs	1 año

Aplica para motores de autos y motocicletas

**Kit juego de bloqueo para la cadena de distribución V6 4 Lts**

Timing master kit

**8 pzas**



Para Motores:  
V6 4 Lts



IDEAL PARA:

Explorer (97-11)  
Mountaineer (97-11)  
Ranger (97-11)  
Entre otros

**KDSF-8**

EMPAQUE	PZAS.	PESO	GARANTÍA
Portafolio	2	4.5 Kgs	1 año

**Kit de cambio de cadena Spark GM® 1.0**

Engine timing tool kit

**7 pzas**



Para Motores:  
1.0, 1.2, 1.4 Lts



IDEAL PARA:

Spark®  
Corsa®  
Astra®  
Opel®

**SCBS-5**

EMPAQUE	PZAS.	PESO	GARANTÍA
Portafolio	1/15	1 Kg	1 año

**Kit de Sincronización para Dodge® -Chrysler® 3.0, 3.2 y 3.6 L**  
 Dodge chrysler 3.0,3.2, 3.6 l camshaft timing tool set  
**6 pzs**

FABRICADO EN:  
**ACERO DE ALTA RESISTENCIA**



Para Motores de: 3.0, 3.2 Y 3.6 Lts

Para mantener árboles de levas y liberar tensión en cadena de tiempo durante el servicio en motores



- INCLUYE:  
 1./2./3. Soportes de cadena de distribución.  
 4./5. Cerraduras Phaser  
 6. Pasador de bloqueo del tensor del árbol de levas.

**KSDC-3 NEW**

IDEAL PARA:

EMPAQUE Portafolio	PZAS. 10	PESO 1 Kg	GARANTÍA 1 año
--------------------	----------	-----------	----------------

Chrysler  
 Jeep  
 Dodge

**Kit de Sincronización para Ford® 2.0 L**  
 Ford 2.0 l camshaft timing tool set  
**5 pzs**

FABRICADO EN:  
**ACERO DE ALTA RESISTENCIA**



Para Motores de: 1.0 Lts

Motor Ford 2.0L EcoBoost I4.



PARA USARSE COMO OEM:  
 1. 303-1600, 303-1504 / 2. 303-1595 / 3. 303-1521 / 4. 303-1594 / 5. 303-748



- INCLUYE:  
 1. Herramienta de alineación del árbol de levas.  
 2. Juego de herramientas de alineación de la polea del cigüeñal.  
 3. Herramienta de alineación del sensor del cigüeñal.  
 4. Herramienta para sujetar el volante del motor.  
 5. Pasador de ajuste del cigüeñal.

**KSF-2 NEW**

IDEAL PARA:

EMPAQUE Portafolio	PZAS. 5	PESO 2.8 Kg	GARANTÍA 1 año
--------------------	---------	-------------	----------------

-Land rover  
 -Jaguar  
 -Lincoln

**Kit de Sincronización para Ford® 3.5 y 3.7 L**  
 Ford 3.5 and 3.7 l camshaft timing tool set  
**3 pzs**



Para Motores de: 3.5 Y 3.7 Lts

Herramienta de sujeción de árbol de levas para motores ford 3.5 Y 3.7 L



- INCLUYE:  
 1./2. Herramientas de sujeción del árbol de levas.  
 3. Herramienta de tensión.

**KSF-35 NEW**

IDEAL PARA:

EMPAQUE Portafolio	PZAS. 10	PESO 1.6 Kg	GARANTÍA 1 año
--------------------	----------	-------------	----------------

-Ford  
 -Lincoln  
 -Mercury

**Kit para Sincronizar Motor GM® 1.0, 1.2, 3 Cilindros Turbo ONIX®**  
 Engine timing tool kit onix 7 pcs  
**4 pzas**

PARA REEMPLAZAR LA CADENA DE DISTRIBUCIÓN

- :: 1 CR490
- :: 1 CR490-A
- :: 1 CR490-B
- :: 1 CR490-C3 cil.) turbo CSS Prime / ECOTEC 1.0 12 V Turbo (3 Cil)

FABRICADO EN:  
**ACERO AL Cr-V**

**APLICACIÓN**  
 GMe Onix y Tracker 1.0,1.2 y 3 Cilindros Turbo 12 válvulas



1. Bloqueador de arboles de levas.
2. Herramienta para trabajar el cigüeñal mediante el volante cremallera.
3. Par de herramientas para los engranes variables.
4. Dado 22 mm para girar engranes.

**KDSO-7 NEW**

EMPAQUE Portafolio	PZAS. 4	PESO 3 Kgs	GARANTÍA 1 año
--------------------	---------	------------	----------------

**Bruñidor para Cilindro de Motor**  
 Engine cylinder hone  
**ZANCO 1/4" APERTURA 2"-7"**



Para Cilindro de MOTOR



- Para la rectificación y refinación de la superficie interna de los cilindros  
 -Eje flexible para un uso fácil y auto-centrado  
 -Tuerca estriada que controla la tensión de bruñido  
 -Piedras de grano 280 reemplazable  
 -Para uso con taladro de velocidad variable

**BCM-27 NEW**

EMPAQUE Blister	PZAS. 25	PESO 0.5 Kgs	GARANTÍA 1 año
-----------------	----------	--------------	----------------

**Repuestos para Bruñidor**  
 Replacements stone for engine cylinder hone  
**3 piezas**

**APERTURA 2" - 7"**  
 (5 - 17.8 cm)



**PIEDRAS DE GRANO 280**



Incluye: Pasador para fácil fijación

**RBCM NEW**

EMPAQUE Blister	PZAS. 18/72	PESO 0.1 Kg	GARANTÍA 1 año
-----------------	-------------	-------------	----------------

**Instalador del Anillo de Sellado del Cigüeñal**  
 Crankshaft main seal installer tool

**1 pza**

USO COMO OEM T10134

FABRICADO EN:  
**ACERO DE ALTA RESISTENCIA**

- Herramienta de instalación/extracción de sellado de cigüeñal trasero OEM
- Para motores Volkswagen, Audi, Seat y Skoda con motores 1.4L TDI

**IASC NEW**

EMPAQUE Caja Color	PZAS. 4	PESO 1.8 Kgs	GARANTÍA 1 año
--------------------	---------	--------------	----------------

COMPATIBILIDAD CON LOS TIPOS DE CIGÜEÑAL Y MOTOR  
 Volkswagen, Skoda, Fiat, Audi 1.4, 1.6 L



IDEAL PARA:

- Volkswagen,
- Audi
- Seat
- Skoda con motores 1.4L TDL

### Juego de Pinzas para Anillos del Pistón

Piston ring compressor set

**7 pzas**

Par comprimir anillos de pistón en la instalación del cilindro

**FABRICADO EN: ACERO AL MANGANESO**

**RESISTENTE A LA CORROSIÓN**



INCLUYE:

- Pinzas
- 6 Anillos compresores
- Diámetro de bandas:
- 2 7/8" A 3 1/2" (73 a 79 mm)
- 3 1/8" A 3 3/8" (79 A 86 mm)
- 3 3/8" a 3 5/8" (86 a 92 mm)
- 3 5/8" a 3 7/8" (92 a 98 mm)
- 3 7/8" a 4 1/8" (98 a 105 mm)
- 4 1/8" a 4 3/8" (105 a 111 mm)

**JPA-7 NEW**

1 año

EMPAQUE	PZAS.	PESO	GARANTÍA
Portafolio	1	1.6 Kg	

### Opresor de Anillos para Pistón

Gasoline piston ring compressor

**1 pza**

Para Motor a Gasolina  
7.5 cm de altura

Incluye llave para ajustar

Fabricado en acero al carbono



**APERTURA**

MÍNIMA: 60 mm  
MÁXIMA: 175 mm

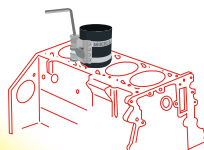

**OAP-G3 NEW**

EMPAQUE	PZAS.	PESO	GARANTÍA
Caja Color	40	0.2 Kg	1 año

### Opresor de Anillos para Pistón

Diesel piston ring compressor

**1 pza**

Para Motor Diesel  
15 cm de altura



**APERTURA**

MÍNIMA: 60 mm  
MÁXIMA: 175 mm

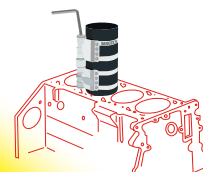

**OAP-D6 NEW**

EMPAQUE	PZAS.	PESO	GARANTÍA
Caja Color	40	0.5 Kg	1 año

MOTOR

### Compresor de Resortes de Válvula

Valve spring compressor

**1 pza**

Para remover y colocar RESORTES DE VÁLVULAS en automóviles

**NEW**

**APERTURA MÍNIMA: 35 mm**  
**APERTURA MÁXIMA: 200 mm**

INCLUYE: 2 ADAPTADORES DE (25 y 30 mm)



IDEAL PARA:



Camión ligero



Automóvil

**COMPRESOR**



**CORV-2**

EMPAQUE	PZAS.	PESO	GARANTÍA
Caja Color	5	2.5 Kgs	1 año

### Calibrador para ángulos de torque

Torque angle gauge

**1/2"**

Metodo preciso de torque

- Cromo Vanadio
- Escala 0-360°

Ideal para el apriete de tornillos en cabezas de motor de aluminio y monoblocks



**CAT**

EMPAQUE	PZAS.	PESO	GARANTÍA
Blister	12/48	0.1 Kgs	1 año

### Kit para reparar cuerdas de bujías

Spark plug thread repair kit

**27 pzas**



**EXBR-6**

EMPAQUE	PZAS.	PESO	GARANTÍA
Portafolio	1/20	1.4 Kgs	1 año

Aplica para todo el parque vehicular nacional.

**Kit probador de vacío y bomba para purga de frenos**  
Vacuum tester and brake bleeding kit

**17 pzas**



**KPF**

EMPAQUE	PZAS.	PESO	GARANTÍA
Portafolio	10	1 Kgs	1 año

-Aplica para todo el parque vehicular nacional.

**Calibrador de discos para frenos**  
Universal caliper wind back kit

**18 pzas**



**CDT-18**

EMPAQUE	PZAS.	PESO	GARANTÍA
Portafolio	1/10	2.5 Kgs	1 año

-Aplica para todo el parque vehicular nacional.

**Purgador de Freno Neumático**  
Pneumatic pressure bleeder kit

**ABS**

Para purgar sistemas de frenos y embargues en vehículos con un sistema abs.



UTILIZA UN SUMINISTRO DE AIRE DE TALLER ESTÁNDAR (10-40 PSI)

ABARCA GRAN PARTE DEL PARQUE VEHICULAR



**NEW**

**PFA-17**

EMPAQUE	PZAS.	PESO	GARANTÍA
Portafolio	1/2	9.5 Kgs	1 año

- 1 Kit de adaptadores
- 1 Tanque de purga con manómetro
- Botella de recogida
- Manguera de líquido con conector rápido

**Separador de Balatas**  
Disc brake pad spreader

**13.7cm**  
**10.2cm**  
**6.0cm**

— Ideal para: —



AUTOMÓVILES



CAMIONETAS LIBERAS

USO:



-Ideal para la instalación de balatas

Fabricado en acero al carbono  
**PARA FRENOS DE DISCO**

Fabricado en acero al carbono



**NEW**

**SE-BA**

EMPAQUE	PZAS.	PESO	GARANTÍA
Blister	24	0.3 Kgs	1 año

Diagnostica cualquier problema eléctrico en tu vehículo de manera rápida y eficiente.  
**MULTÍMETROS, PROBADORES, CARGADORES Y MUCHO MÁS..**



VER PÁGINAS  
**116-117**

### Extractor universal para sellos / retenes de dirección hidráulica

Oil seals extractor  
**2 pzas**

Ideal Para:  
La extracción de sellos y retenes de dirección hidráulica



Largo total: 22.5"

APLICACIÓN UNIVERSAL

Cuerpo de Acero Reforzado

EMPAQUE	PZAS.	PESO	GARANTÍA
Caja	10	1.9 Kgs	1 año

### Kit juego de extractor para tirante interior (Bieleta de dirección)

Inner tie rod kit  
**12 pzas**

INCLUYE:

- 1 palanca (20")
- 11 llaves pata de cuervo:
- a) std: 1-3/16", 1-1/4", 1-5/16, 1-7/16
- b) mm: 14mm, 17 mm, 19mm, 22mm, 26 mm, 27 mm, 33.6mm



EMPAQUE	PZAS.	PESO	GARANTÍA
Portafolio	5	3.5 Kgs	1 año

### Adaptador universal para bieletas redondas

Universal adaptor for adjusting round tie rods  
**1 pza**

Acero de alta resistencia

Un producto para usarse exclusivamente con el juego de extractor para tirante interior (bieleta de dirección) MOD: BD-12



EMPAQUE	PZAS.	PESO	GARANTÍA
Caja	20	0.6 Kgs	1 año

### Kit extractor para bombas de dirección

Kit extractor for steering pumps  
**6 pzas**

**KEBD-6**

EMPAQUE	PZAS.	PESO	GARANTÍA
Portafolio	10	0.9 Kgs	1 año



Para centros de poleas con diámetros de:

- 1-1/8"
- 1-1/4"
- 1-5/16"
- 1-3/8"



INCLUYE:  
-4 tornillos  
-Forzadores  
-1 instalador  
-1 extractor

Herramienta ideal para instalar y remover facilmente la polea de la dirección hidráulica, sin dañar la bomba ni el eje.

## OPRESORES DE RESORTES / SPRING COMPRESSORS

### Manual vertical

Manual  
**1 ton**



EMPAQUE	PZAS.	PESO	GARANTÍA
Caja	1	33 Kgs	1 año

### Hidráulico vertical fijo

Hidraulic  
**1 ton**



EMPAQUE	PZAS.	PESO	GARANTÍA
Caja	1	35 Kgs	1 año

### Neumático vertical

Pneumatic  
**1 ton**



EMPAQUE	PZAS.	PESO	GARANTÍA
Caja	1	37.5 Kgs	1 año

### Kit de Herramientas para Cojinetes

31 pcs wheel bearing tool set  
**31 pzas**

-Diseñado especialmente para montar y desmontar el buje y los cojinetes en las ruedas

INCLUYE:

- Placas de presión: Ø 50 - 55 - 59 - 63,3 a 66,6 - 70,3 a 71,5 - 73,1 a 73,4 - 74,8 a 77,5 - 81,5 a 83,4 mm
- Mangas: Ø 76 a 86 - 91 - 102 mm
- Tornillos extractores M12 x 1,5 (3 piezas)
- Tornillos extractores M14 x 1,5 (3 piezas)
- Eje con rodamiento de empuje 7/8" x 300 mm (incluido rodamiento de empuje)
- Tuerca de presión 32 x 60 mm
- Manga de presión Ø 38 x 40 mm
- Arandela Ø 40 x 3 mm



ABARCA MEDIDAS PARA LA MAYOR PARTE DEL PARQUE VEHICULAR

EMPAQUE	PZAS.	PESO	GARANTÍA
Portafolio	1	12 Kgs	1 año

### Juego Automotriz para Amortiguadores

Strut dampeners kit  
**18 pzas**

Para retirar, reparar o reemplazar los amortiguadores y retención de pistones

INCLUYE:

- 7 Dados Hexagonales largos de 16, 17, 18, 19, 21, 22 y 24 mm
- 3 Dados hexagonales H6, H7 H8
- 3 Dados Hexagonales 7, 8 y 9 mm
- 1 Dado tox T50
- 3 Dados especiales 5x8, 6x8, 7.1x9.6 mm
- Matraca reversible



EMPAQUE	PZAS.	PESO	GARANTÍA
Portafolio	1	4 Kgs	1 año

RESISTENTE AL DESGASTE Y A LA CORROSIÓN

FABRICADO EN: ACERO AL Cr-V

ABARCA MEDIDAS PARA LA MAYOR PARTE DEL PARQUE VEHICULAR



**Juego instalador de baleros y sellos**

Ball Bearing Installer set

**10 pzas**



**JIBS-10**

EMPAQUE	PZAS.	PESO	GARANTÍA
Portafolio	1	3.9 Kgs	1 año

Aplica para todo el parque vehicular nacional.

**Kit juego de extractores internos con martillo deslizante**

Inner bearing puller

**5 pzas**

INCLUYE:  
-Martillo deslizante (370 mm/1.430 gr)  
-4 Garras  
a) 10- 14 mm b) 15- 19 mm  
c) 18-25 mm d) 25-32 mm



Para la extracción de rodamientos, especialmente adecuados para el desmontaje en agujeros ciegos

**KEIM-5**

EMPAQUE	PZAS.	PESO	GARANTÍA
Portafolio	4	4 Kgs	1 año

**Kit extractor para rótulas**

Front-end service set

**5 pzas**



Fácil de utilizar SIN NECESIDAD DE GOLPES

Evita el daño de los SENSORES ELÉCTRICOS

- Extracción y separación de rótulas
- Rodamientos,
- Juntas
- Bujes

IDEAL PARA:

- Ford®
- Volkswagen®
- Fiat®
- Mazda®
- Toyota®
- Renault®
- Audi®
- Peugeot®

**KER-5**

EMPAQUE	PZAS.	PESO	GARANTÍA
Portafolio	2	4 Kg	1 año

**Opresor de resortes para suspensión MCPHERSON®**

Mcphepson® strut spring opressor

**2 pzas**



Fabricado en Acero de Cromo al Carbón de Alta Resistencia

**CRSM-2**

EMPAQUE	PZAS.	PESO	GARANTÍA
Portafolio	4	4 Kgs	1 año

**Kit de extractores internos y externos**

Internal & external puller set

**5 pzas**



**KEIE-5**

EMPAQUE	PZAS.	PESO	GARANTÍA
Portafolio	1/3	4.9 Kgs	1 año

Aplica para todo el parque vehicular nacional.

**Kit extractor de rodamientos**

Bearing separator assembly kit

**15 pzas**



**KER-15**

EMPAQUE	PZAS.	PESO	GARANTÍA
Portafolio	1/3	5.4 Kgs	1 año

Aplica para todo el parque vehicular nacional.

**Extractor universal para GM® y Chrysler®**

Universal gm® / chrysler® harmonic damper puller

**6 pzas**



INCLUYE:  
-Extractor de 3 mordazas entrada 3/4"  
-Perno de empuje 3/8"  
-Soporte de Polea para Chrysler 4|5|6  
3 punzones

Para desmontar y montar poleas extractor de damper de alta resistencia

**EPDGM-5** AA08058

EMPAQUE	PZAS.	PESO	GARANTÍA
Portafolio	1/4	1 Kgs	1 año

IDEAL PARA: Para la mayor parte de los modelos: GM® y Chrysler®

**Kit para montar/desmontar rótulas y terminales**

Ball joint mounting & Demounting tool kit

**7 pzas**



**KMDR-7**

EMPAQUE	PZAS.	PESO	GARANTÍA
Portafolio	1/3	5 Kgs	1 año

Aplica para todo el parque vehicular nacional.

SUSPENSIÓN

### Pinza para filtro de aceite

Pressure oil filter locking plier

1-3/8" a 4-5/8"  
35-118 mm



• Acero al cromo vanadio

Para instalar, remover y apretar objetos de forma regular

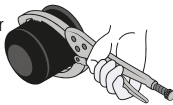

**PFA**

EMPAQUE	PZAS.	PESO	GARANTÍA
Blister	36	0.4 Kgs	1 año

### Pistola digital cuenta litros

Digital gun

1.5 V

Unidades de medida: Lt, Gal, Pt y Qt  
Boquilla automática



USO EXCLUSIVO DE ACEITE AUTOMOTRIZ

Rango de Fluido: 1-35 LPM  
Presión: 0.6 MPa  
Precisión: +/- 0.5%  
Temperatura: 60° C Max  
Viscosidad: 8-5000 mPas

**PD-A**

EMPAQUE	PZAS.	PESO	GARANTÍA	Pantalla LCD de fácil lectura
Caja	10	2 Kgs	1 año	

### Juego de dados y llave 3/8" para tapón de Carter

Oil drain plug key set

12 pzas

• Material Cr-V



IDEAL PARA: Drenar aceite de un motor

● 3/8", 8 mm, 9 mm, 10 mm, 12 mm, 14 mm, 17 mm

■ 8 mm, 3/8", 11 mm, 13 mm

**SDHDA-12**

EMPAQUE	PZAS.	PESO	GARANTÍA
Portafolio	1/10	1.1 Kgs	1 año

Incluye las medidas más comunes para remover / reemplazar tuercas de diferenciales, carters, ejes y cajas de velocidad:

### Llave para filtro de aceite

Filter Wrench

2 11/16" - 3 1/2"  
(68 - 90 mm)



**LLFA-1**

EMPAQUE	PZAS.	PESO	GARANTÍA
Blister	12/48	0.2 Kgs	1 año

### Llave para filtro de aceite

Filter Wrench

3/18" - 3 15/16"  
(79 - 100 mm)



**LLFA-2**

EMPAQUE	PZAS.	PESO	GARANTÍA
Blister	12/48	0.3 Kgs	1 año

### Recipiente para drenado de aceite

Oil Draw Pan

16 lts



Uso para Aceite y Anticongelante

Tapón anti-derrame



**DRA-16**

EMPAQUE	PZAS.	PESO	GARANTÍA
Granel	1	0.9 Kg	1 año

### Llave de 3 puntos para filtro de aceite

3 Leg Oil filter Wrench

4 1/2"  
140 mm

• Acero al Carbono



Trabaja en ambos sentidos

-Para remover y cambiar los filtros de aceite  
-Puede usarse con Matraca cuadro de 3/8" y 1/2"  
-Extremos estriados para mayor sujeción

**LLFA-3**

EMPAQUE	PZAS.	PESO	GARANTÍA
Blister	10/40	0.6 Kgs	1 año

### Llave de banda para filtro de aceite

Filter Wrench

6"  
152 mm

• Acero de alta resistencia  
• Banda fabricada en Nylon



-Para remover y cambiar los filtros de aceite sin dañarlos  
-Para usarse con Matraca cuadro de 1/2"

**LLFA-B**

EMPAQUE	PZAS.	PESO	GARANTÍA
Blister	20/60	0.2 Kgs	1 año

### Llave universal con cadena

Chain Wrench

19"  
480 mm

Cuerpo de Acero al Carbono



Cadena y Pernos de gran resistencia

Ideal para objetos de forma irregular y lugares reducidos

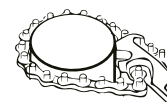

**LL-C**

EMPAQUE	PZAS.	PESO	GARANTÍA
Caja	20	0.8 Kgs	1 año

**Kit dado para sensor de oxígeno y aceite**  
Oxygen sensor and oil cap extraction kit

**7 pzas**



- Material Cr-V

**KDSOA-7**

EMPAQUE	PZAS.	PESO	GARANTÍA
Portafolio	1	2 Kgs	1 año

-Aplica para todo el parque vehicular nacional.

**Kit detector de fugas para sistema de enfriamiento automotriz**

Radiator pressure tester and vacuum type-cooling system kit

**17 pzas**



VIDEO



**KDFA-17**

EMPAQUE	PZAS.	PESO	GARANTÍA
Portafolio	6	2.3 Kgs	1 año

**Kit de Fugas en el Sistema de Enfriamiento**  
Coolant pressure tester kit

**28 pzas**

IDEAL PARA:  
- Realizar pruebas de fugas en el sistema de refrigeración.  
- Pruebas de la tapa del radiador.  
- Rellenar eficientemente el refrigerante.

INCLUYE:

- Bomba de mano con manómetro
- Unidad de llenado
- Adaptadores para la tapa del radiador, prueba de fugas y presión adecuada para casi todos los vehículos con depósito de compensación y con tapas de radiador.
- Herramienta para adaptador de prueba
- Termómetro
- Manguera



**NEW**

**KDFA-28**

EMPAQUE	PZAS.	PESO	GARANTÍA
Portafolio	1	5 Kgs	1 año



ABARCA MEDIDAS PARA LA MAYOR PARTE DEL PARQUE VEHICULAR

**Juego con 7 desconectores para Aire Acondicionado y líneas de combustible**

7 pc a/c fuel line disconnect tool set with storage plate

**7 pzas**

Medidas:  
1/4" 5/8"  
5/16" 3/4"  
3/8" 7/8"  
1/2"



1. Coloque el desconector de la medida adecuada sobre la manguera.



2. Deslice hacia el conector



3. Libre



Desconecta fácilmente líneas de aire acondicionado y combustible de conexión rápida.

**JDLC-7**

EMPAQUE	PZAS.	PESO	GARANTÍA
Blisters	10/50/0.1 Kgs		3 meses

**Kit juego de herramientas para embrague del aire acondicionado**

Automotive air condition clutch tool kit

**20 pzas**

Ideal Para:  
Montar y desmontar los embragues de aire acondicionado



**JEAA-20**

EMPAQUE	PZAS.	PESO	GARANTÍA
Portafolio	5	2.6 Kgs	1 año

**Equipo de recuperación y reciclaje de aire acondicionado**  
AC recovery and recycling machine

**254 PSI**

- Velocidad de RECICLAJE: 180-350 lts/min
- Velocidad de CARGA: 800-1 500 lts/min
- Flujo de VACÍO: 60 lts/min



VIDEO



**ERRA**

EMPAQUE	PZAS.	PESO	GARANTÍA	CONEXIÓN
Caja Color	1	83 Kgs	1 año	Contacto

**Termómetro Infrarojo**  
Infrared thermometer

**-38 °C a 520 °C**

- Usa 2 baterías AA (incluidas)
- Apuntador láser



**TI-38520**

EMPAQUE	PZAS.	PESO	GARANTÍA
Blisters	10/20	0.2 Kgs	1 año

SISTEMA DE COMBUSTIBLE

**Kit compresómetro-presión de bomba de gasolina**  
Compression and pressure test gauges kit  
**11 pzas**



**KCBG**

-Aplica para todo el parque vehicular nacional.

EMPAQUE	PZAS.	PESO	GARANTÍA
Portafolio	10	1.4 Kgs	1 año

**Juego de probadores LED para inyectores**  
Electronic fuel injection and signal noid lite tester  
**11 pzas**



**KDPI-11**

-Aplica para todo el parque vehicular nacional.

EMPAQUE	PZAS.	PESO	GARANTÍA
Portafolio	1	0.8 Kg	1 año

**Juego de desconectores para líneas de combustible y aire acondicionado**  
Pipe connector removing kit  
**22 pzas**



**JDLC-22**

-Aplica para todo el parque vehicular nacional.

EMPAQUE	PZAS.	PESO	GARANTÍA
Portafolio	1/10	1 Kg	1 año

**Kit básico de afinación para latas presurizadas**  
Injectors cleaning Kit



- Incluye:
- Manómetro para la presión del combustible
  - Juego de 4 conectores
  - Juego de 4 desconectores
  - 2 Ahorcadores
  - Cadena con soporte para lata
  - Manómetro con regulador



**KBP**

EMPAQUE	PZAS.	PESO	GARANTÍA
Estuche	1	1.6 Kgs	6 meses

**Boya para limpieza de inyectores**  
Injectors cleaning Kit



- Incluye:
- Boya presurizadora
  - Manguera para Boya
  - Manómetro para la presión del combustible
  - Tapón para modelos FORD
  - Conector en "T" para modelos Nissan
  - Conector en "T" TBI
  - Juego de 8 desconectores
  - Juego de 4 conectores
  - Tarraja para válvula
  - Ahorcadores
  - Caja Plástica de 16"



**KAA-24**

EMPAQUE	PZAS.	PESO	GARANTÍA
Caja Plástica	1/4	3.7 Kgs	6 meses

**Probador de chispa automotriz para bujía**  
Spark plug tester  
**1 pza**



**PCA**

EMPAQUE	PZAS.	PESO	GARANTÍA
Blistir	144	0.12 Kgs	6 meses

**Compresómetro probador de la presión de inyección**  
Combustion spraying pressure meter  
**22 pzas**



Manómetro (80 mm) con presión de prueba: **0-140 PSI**

- INCLUYE:
- Manómetro (80 mm)
  - Mangueras
  - Adaptadores
  - Abrazaderas
  - Conectores

**CMPI-22**

EMPAQUE	PZAS.	PESO	GARANTÍA
Portafolio	10	1.6 Kgs	1 año

Para realizar pruebas rápidas y eficaces en el sistema de inyección, indica si la bomba de combustible tiene un defecto en su flujo.

**Juego de limpieza de inyectores con boya**  
Carbon cleaning set  
**39 pzas**



Boya con manómetro y mangueras

0-10 kg/cm<sup>2</sup>  
**0-140 PSI**

- INCLUYE:
- Boya con manómetro y mangueras
  - Adaptadores
  - Abrazaderas
  - Conectores

**KAA-39**

EMPAQUE	PZAS.	PESO	GARANTÍA
Portafolio	6	3.5 Kgs	1 año

**Laboratorio de inyectores**  
Auto fuel injector tester & cleaner

**6 Inyectores**  
**110 Vca**

Ideal para la prueba y limpieza de hasta **6 inyectores**

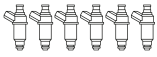

**FUNCIONES:**

- Prueba de spray en vacío
- Limpieza por ultrasonido
- Limpieza inversa
- Prueba de flujo de inyección
- Prueba de fuga
- Prueba automática
- Prueba sin desarmar

**INCLUYE:**

- 6 Adaptadores para Nissan Maxima Ø 26.3
- 6 Adaptadores para Nissan Daewoo Ø 22.3



**LIY-6**

EMPAQUE	PZAS.	PESO	GARANTÍA	CONEXIÓN
Caja	1	19 Kgs	1 año	Contacto



**Laboratorio de Inyectores GDI**  
GDI injector tester

**6 Inyectores gasolina GDI y EFI**  
**110 Vca**

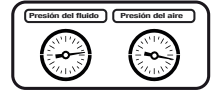

**FUNCIONES**

- Limpieza ultrasónica
- Prueba de uniformidad y pulverización
- Prueba de fugas
- Prueba de volumen de inyección
- Autoprueba

**INCLUYE:**

- Limpieza con AIRE para mejorar la capacidad de rociado y el efecto de limpieza en el inyector.
- Tina de limpieza por ultrasonido extraíble para fácil: **DRENAO, LIMPIEZA Y SECADO**

**ESPECIFICACIONES TÉCNICAS:**

voltaje de entrada: potencia de máquina principal: potencia de ultrasonido: presión de combustible: presión de entrada de aire: rpm: ancho de pulso: rango de temporizador: capacidad del tanque: c 110 v 60 h 50 w 60 w 0.1-10 Bar (1.45-145 Psi) 5-8 bar (72.5-116 Psi) 100~9900 rpm intervalo: 100 rpm 0.5-25 Ms intervalo: 0.1 Ms 1~30 s 31

**LGDI-6 NEW**

EMPAQUE	PZAS.	PESO	GARANTÍA
Caja Cartón	1	24 Kgs	1 año



**Adaptador para inyectores Laterales**  
Injector cleaner accesories

COMPATIBLE SÓLO CON MODELO: LIY-6

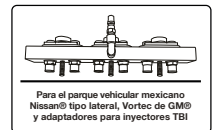

**NEW**

**LIY-6A**

EMPAQUE	PZAS.	PESO	GARANTÍA
Caja Color	50	0.1 Kg	1 año

Para el parque vehicular mexicano:  
Nissan® tipo lateral, Vortec de GM® y adaptadores para inyectores TBI

**Llave para Anillo de Tanque de Combustible**  
Fuel tank sender spanner

**75 mm (ABERTURA MÍNIMA)**  
**160 mm (ABERTURA MÁXIMA)**

Para remover el anillo de plástico de retención del **TANQUE DE COMBUSTIBLE**

USA CON UNA **ENTRADA DE MANDO DE 24 mm**

**NEW**



**Llave multiusos**



**LATC-24**

EMPAQUE	PZAS.	PESO	GARANTÍA
Caja Color	20	0.5 Kg	1 año

**Pinzas para Líneas de Combustible**  
Fuel feed pipe plier

**1 a 8.5 cm**  
**Rango de apertura**

- Puntas de acero inoxidable para mayor durabilidad
- Mangos acolchonados para mayor comodidad
- Diseño ERGONOMICO para un agarre comodo



**NEW**

**Rango de apertura**  
**1 a 8.5 cm**

**PLC**

EMPAQUE	PZAS.	PESO	GARANTÍA
Caballote	6/24	0.3 Kgs	1 año



SISTEMA DE COMBUSTIBLE

### Calibrador para Bujías

Feeler gauge

**TIPO TRAMPA**

Medidas incluidas:  
**0.6 mm - 2.4 mm**  
(0.020" - 0.1")

**FABRICADO EN ALEACIÓN DE ZINC  
MIDE EL ENTREHIERRO DE LAS BUJÍAS**

Agujero con la medida para ajustar el alambre de la bujía sin dañar el electrodo central.



**CBR-021**

EMPAQUE	PZAS.	PESO	GARANTÍA
Blister	50/300	0.01 Kg	1 año

### Calibrador para Bujías

Spark plug gap gauge

**26 Hojas**

Medidas incluidas:  
**0.04 mm - 0.63 mm**  
(0.0015" - 0.025")

**FABRICADAS EN ACERO AL MANGANESO  
ENDURECIDO Y TEMPLADO**

Cada hoja está grabada en PULGADAS Y MILÍMETROS



**CBH-26**

EMPAQUE	PZAS.	PESO	GARANTÍA
Blister	6/120	0.08 Kg	1 año

### Limpiador para Carburador

Carburetor cleaner 311 gr

**420 ml /  
16 oz**

**LIMPIA Y REMUEVE**  
grasa, aceite, polvo y suciedad.



**NEW**

- Reduce el consumo de gasolina
- Evita la formación de depósitos de carbón en las bujías
- Prolonga la vida útil del carburador y sus componentes
- Compatible con todo tipo de automóviles.
- No daña al convertidor catalítico, sensores u otros componentes eléctricos

**LC-420**

EMPAQUE	PZAS.	PESO	GARANTÍA
Lata	12	0.3 Kgs	2 meses

### Kit para doble clutch POWERSHIFT®

Twin-Clutch dry transmission  
remover/installer

**16 pzas**



- INCLUYE:
- Removedor de clutch
  - Sujetador de montaje
  - Adaptador de clutch
  - Adaptador de balero
  - Adaptadores
  - Tornillos

**Ideal para**  
  
con Cluth Powershift®  
Fiesta® (2011 - 2017)  
Focus® (2012 - 2017)  
Focus RS® (2016 - 2017)

**KDCP-16**

EMPAQUE	PZAS.	PESO	GARANTÍA
Portafolio	2	11.5 Kgs	1 año

### Kit para reset de clutch doble POWERSHIFT®

Dual clutch reset tool

**5 pzas**



Utilizado para un exitoso reset del clutch POWERSHIFT

**Funcionamiento en conjunto con el modelo KDCP-16**

- INCLUYE:
- Herramienta de reseteo grande
  - Herramienta de reseteo chica
  - Madril/barra rosca de compresión
  - Acoplador de mordaza
  - Placa de presión

**Ideal para**  
  
con Cluth Powershift®  
Focus®, Fiesta®, Focus RS®,  
Transit®, Figo®, EcoSport®

**KRCP-5**

EMPAQUE	PZAS.	PESO	GARANTÍA
Portafolio	2	7.7 Kgs	1 año

### Kit de reparación para clutch doble cara

Duplex clutch repair & mounting lever

**4 pzas**

**KRCD-3**

EMPAQUE	PZAS.	PESO	GARANTÍA
Portafolio	2	5.5 Kgs	1 año



### Intercambiador de aceite de transmisión automática

Oil and Fluid Exchanger



**VIDEO**

- REMUEVE
- LIMPIA
- REEMPLAZA  
2 TANQUES con capacidad de 30 lts

Uso para todo el Parque Vehicular a Gasolina y Diesel

Temperatura máxima de operación 80°C



**IAAT-322**

EMPAQUE	PZAS.	PESO	GARANTÍA
Caja Color	2	72.2 Kgs	1 año



Necesario para la extracción y reparación del clutch

- INCLUYE:
- Extractor
  - Soporte
  - Deslizador
  - Palanca de montaje

**Ideal para**

Golf® (Desde 2004),  
Golf Plus® (Desde 2005)

A3® (Desde 2004)  
Caja de 7 Velocidades

**Kit de herramientas automotriz**

Automotive tool set

**140 pzas**

Portafolio



**KIT-3**

EMPAQUE	PZAS.	PESO	GARANTÍA
Caja Color	4	4 Kgs	6 meses

- Material Cr-V

**Juego de herramienta automotriz**

Automotive tool sets

**171 pzas**



**JHA-171**

EMPAQUE	PZAS.	PESO	GARANTÍA
Portafolio	2	7.7 Kgs	1 año

- Material Cr-V

**Juego de herramienta automotriz**

Automotive tool sets

**239 pzas**



**JHA-239**

EMPAQUE	PZAS.	PESO	GARANTÍA
Caja	1	18.9 Kgs	1 año

- Material Cr-V

**Caja de herramientas metálica con 88 herramientas**

88 pcs metalic tool case

**88 pzas**



**Incluye Herramientas**

- Material Cr-V

**CH-88**

EMPAQUE	PZAS.	PESO	GARANTÍA
Caja	1	10 Kgs	1 año

- Resistente caja metálica fabricada en hierro
- Deslizamiento de cajones con sistema de baleros
- Incluye dos cajones y un compartimento superior

**Juego de llaves Allen® MM mango "T"**

9 pieces mm hex wrench set with t handle

**1.5, 2, 2.5, 3, 4,  
5, 6, 8, 10"**  
480 mm



**JLLM-9**

EMPAQUE	PZAS.	PESO	GARANTÍA
Blisters	20	0.9 Kgs	1 año

**Juego de llaves Allen® STD mango "T"**

9 pieces std hex wrench set with t handle

**1/16, 5/64, 3/32, 1/8,  
5/32, 3/16, 1/4", 5/16,  
3/8"**  
480 mm



**JJLS-9**

EMPAQUE	PZAS.	PESO	GARANTÍA
Blisters	20	0.9 Kgs	1 año

**Juego de llaves Torx® mango "T"**

9 pieces Torx hex wrench set with t handle

**T10, T15, T20, T25, T27,  
T30, T45, T50"**  
480 mm



**JJLT-9**

EMPAQUE	PZAS.	PESO	GARANTÍA
Blisters	20	0.9 Kgs	1 año

### Juego de dados y puntas para alternador

Alternador tool set

18 pzas



**JDPA-18**

EMPAQUE	PZAS.	PESO	GARANTÍA
Portafolio	1/10	1.5 Kgs	1 año

### Juego de puntas torx® para transmisión automática

Torx® bits socket set

32 pzas

Material Cr-V



**PTTA-32**

EMPAQUE	PZAS.	PESO	GARANTÍA
Portafolio	4	5 Kgs	2 años

### Juego de puntas torx® para ajuste de motor

Tools set for car engine

38 pzas

Material Cr-V



**PTAM-38**

EMPAQUE	PZAS.	PESO	GARANTÍA
Portafolio	4	5.1 Kgs	2 años

### Juego de dados especiales automotrices

10 pcs specialist automotive socket set

1/2"

Material CrV

Toyota®, Nissan®, Renault®, GM®, Smart®, Peugeot®, Citroen®, Honda® y Civic® son marcas registradas.

- 10S - 6 caras (Arandela de Nissan®)
- 10 mm - 5 caras (Arandela de Nissan®)
- 12S - 6 caras (Arandela de Nissan®)
- 6S - 6 caras (Arandela de Nissan®)
- 12,5 mm - 5 caras (Arandela de Nissan®)
- 8TS - 3 caras (Arandela de Nissan®)
- 8S - 6 caras (Arandela de Nissan®)
- 14 mm - 5 caras (Arandela de Nissan®)
- 19 mm - 5 caras (Arandela de Nissan®)
- 20 mm - 10 caras (Arandela de Nissan®)



Incluye: Rack metálico organizador



**JDE-10**

EMPAQUE	PZAS.	PESO	GARANTÍA
Blisters	5/20	0.9 Kgs	1 año

### Kit sacabocados

Hole punch set 14 pcs

14 pzas

Corta Arandelas y anillos selladores:

- Espuma -Cartón -Fibra
- Plástico -Plomo -Lámina
- Caucho -Cuero de acero



Estándar: 3/16", 1/4", 5/16", 3/8", 7/16", 1/2", 3/4", 7/8", 1-1/8", 1-1/4", 1-3/8"

Milimétricas: 5, 6, 8, 10, 11, 13, 16, 19, 22, 25, 28, 32, 35mm

**KSA-14**

EMPAQUE	PZAS.	PESO	GARANTÍA
Portafolio	10	1.2 Kgs	1 año

### Juego especial de puntas torx® spline

Torx® and spline bits socket set

34 pzas

Material Cr-V



**JEPTS-34**

EMPAQUE	PZAS.	PESO	GARANTÍA
Portafolio	12	1 Kg	2 años

### Kit de dados extractores para birlos y tuercas de seguridad

10 pcs rim lock dismantling tool set

10 pzas

Compatible con la mayoría de medidas SIN DAÑAR EL RIN

- INCLUYE:
- Ø 18.3 x Ø 16.4 mm -22.5 x Ø 20.6 mm
- Ø 19.5 x Ø 17.6 mm -Ø 25.5 x Ø 23.6 mm
- Ø 20.4 x Ø 18.5 mm -Ø 23.6 x Ø 21.7 mm
- Ø 21.6 x Ø 19.7 mm -Ø 24.5 x Ø 22.6 mm
- 3 Lijas



**KDBS-10**

EMPAQUE	PZAS.	PESO	GARANTÍA
Portafolio	5	2.54 Kgs	1 año

### Set para colocar y remover abrazaderas

Hose clamp pliers set

10 pzas



**SCRA-7**

EMPAQUE	PZAS.	PESO	GARANTÍA
Portafolio	1/2	3.7 Kgs	1 año

### Juego de puntas 75 y 30 mm

Bit set 75 and 30 mm 42 pieces

42 pzas

- INCLUYE:
- 8 puntas Torx de 75 mm: T20, T25, T30, T40, T45, T50, T55, T60
- 7 puntas hexagonales de 30 mm: 4, 5, 6, 7, 8, 10, 12 mm
- 7 puntas hexagonales de 75 mm: -4, 5, 6, 7, 8, 10, 12 mm
- 5 puntas Bristol de 30 mm: M5, M6, M8, M10, M12
- 5 puntas Bristol de 75 mm: M5, M6, M8, M10, M12
- 8 puntas Torx de 30 mm: T20, T25, T30, T40, T45, T50, T55, T60
- Adaptador 1/2" y 3/8"



**JEPTS-42**

EMPAQUE	PZAS.	PESO	GARANTÍA
Estuche	10	2 Kgs	1 año

Ideal para: Apretar o aflojar una amplia variedad de sujetadores

### Kit de dados extractores en espiral

16 pcs twist socket set/screw extractor

16 pzas

1/2"

- INCLUYE:
- 14 Dados:
- 8 mm -15 mm -24 mm
- 10 mm -16 mm -27 mm
- 11 mm -17 mm -2 Mandriles de
- 12 mm -19 mm Desmontaje 1/2"
- 13 mm -21 mm 7,9 cm de largo
- 14 mm -22 mm



Ideal para: Aflojar tornillos y tuercas dañadas

**KDE-16**

EMPAQUE	PZAS.	PESO	GARANTÍA
Estuche	1/20	0.7 Kg	1 año

Material Cr-V

KITS, JUEGOS DE DATOS Y PUNTAS ESPECIALES



**Set de llaves combinadas con matraca cabeza flexible**

Flexible head ratchet type combined wrench set

**7 piezas**

Cromo vanadio acabado espejo  
Chrome vanadium mirror finish



VIDEO



**SLCMF-7**

EMPAQUE	PZAS.	PESO	GARANTÍA
Estuche	1/20	1.2 Kgs	1 año

**Set de llaves combinadas con matraca**  
Ratchet type combined wrench set

**7 piezas**

Cromo vanadio acabado espejo  
Chrome vanadium mirror finish



**SLCM-7**

EMPAQUE	PZAS.	PESO	GARANTÍA
Estuche	1/20	1.2 Kgs	1 año

**Set de llaves combinadas con matraca**

Ratchet type combined wrench set

**5 piezas**

Cromo vanadio acabado espejo  
Chrome vanadium mirror finish



**SLCM-5**

EMPAQUE	PZAS.	PESO	GARANTÍA
Estuche	1/20	1.2 Kgs	1 año

**Juego de llaves de Obstrucción "S"**

Lock wrenches

**5 piezas**



**JLS-5**

EMPAQUE	PZAS.	PESO	GARANTÍA
Blisters	1/20	1.2 Kgs	1 año

**Juego de llaves de Obstrucción "U"**

Lock Wrenches

**5 piezas**



**JLO-5**

EMPAQUE	PZAS.	PESO	GARANTÍA
Blisters	1/20	1.2 Kgs	1 año

**Torquímetro de trueno**

Click Stop Torque Wrench

**1/2" (12.7 mm)**



**TT-28210**

EMPAQUE	PZAS.	PESO	GARANTÍA
Estuche	1/10	2.1 Kgs	6 meses

**Torque 28-210 N.m (22-154 Pie/Lb) / Mango de 18" (45.72cm)**



- Mando: 1/2" •Mango moleteado •24 dientes por matraca •Fabricado en Cromo Vanadio

**Torquímetro de Trueno**

Click stop torque wrench 3/4"

**3/4" (10mm)**



**TT-34**

EMPAQUE	PZAS.	PESO	GARANTÍA
Estuche	10	2.7 Kgs	1 año

**NEW**

Mango moleteado **ANTIDERRAPANTE** para mejor agarre

**Torque ajustable 68-408 Nm / Mango de 26" (65cm)**



- Mando: 3/4" •Mango moleteado •24 dientes por matraca •Fabricado en Cromo Vanadio

**Torquímetro de Trueno**

Click stop torque wrench 3/8"

**3/8" (9.5 mm)**



**TT-38**

EMPAQUE	PZAS.	PESO	GARANTÍA
Estuche	20	0.7 Kg	1 año

**NEW**

Mango moleteado **ANTIDERRAPANTE** para mejor agarre

**Torque ajustable 7-108 Nm / Mango de 13" (33cm)**



- Mando: 3/8" •Mango moleteado •24 dientes por matraca •Fabricado en Cromo Vanadio

**Juego de Barras de Palanca**

Lever bars set 4 pieces

**4 pzas**

**8" | 12" | 18" | 24"**

**JBP-4**

EMPAQUE	PZAS.	PESO	GARANTÍA
Blisters	4	1.8 Kgs	1 año

**NEW**

- Punta con MOLETEADO, Punta con MOLETEADO
- Punta en ANGULO Ideal para levantar o mover objetos pesados.
- Estructura Interna que transmite el impacto directamente.

Estructura Interna que transmite el impacto directamente.

FABRICADO EN: **ACERO CrV**  
De alta resistencia con acabado pavonado.

Punta con MOLETEADO Para evitar deslizamientos





**CABLES CANDADO Y CANDADOS DE SEGURIDAD / SECURITY CABLES AND PADLOCKS**

**Flexible (rosa)**  
Girl's Cable Padlocks-2  
Security Keys  
**65 cm Ø=12 mm**



**CCR-65**

EMPAQUE	PZAS.	PESO	GARANTÍA
Blister	20 / 60	0.3 Kgs	1 año

Seguridad  
Nivel Básico  
**3**

Incluye: •2 llaves

**Flexible (azul)**  
Boy's Cable Padlocks-2  
Security Keys  
**65 cm Ø=12 mm**



**CCA-65**

EMPAQUE	PZAS.	PESO	GARANTÍA
Blister	20 / 60	0.3 Kgs	1 año

Seguridad  
Nivel Básico  
**3**

Incluye: •2 llaves

**Cable candado para bicicleta**  
Padlock cable

**1mt**  
**Ø=12mm**



Seguridad  
Nivel Básico  
**6**

Incluye:  
•2 llaves

**C-121**

EMPAQUE	PZAS.	PESO	GARANTÍA
Caballote	10 / 40	0.8 Kgs	1 año

**Cable candado para bicicleta**  
Blue padlock cable

**1mt**  
**Ø=12mm**



Seguridad  
Nivel Básico  
**6**

Incluye: 2 llaves tipo  
automotriz

**C-121M**

EMPAQUE	PZAS.	PESO	GARANTÍA
Caballote	40	0.37 Kgs	1 año

**Cable candado para bicicleta**  
Pink padlock cable

**1mt**  
**Ø=12mm**



Seguridad  
Nivel Básico  
**6**

Incluye: 2 llaves tipo  
automotriz

**C-121R**

EMPAQUE	PZAS.	PESO	GARANTÍA
Caballote	40	0.37 Kgs	1 año

**Candado rígido de acero tipo U**  
U-type rigid steel padlock

Soporte para  
bicicletas



Seguridad  
Nivel Básico  
**9**

Incluye:  
•2 llaves

**C-1824**

EMPAQUE	PZAS.	PESO	GARANTÍA
Blister	1	0.9 Kgs	1 año

**Cable Candado Tipo "U"**  
U lock with cable 10 mm/ 1.20 m  
**Ø=12 mm**  
**1.2m (CABLE ADICIONAL)**

-Uso rudo, resistente y duradero  
-Material acero cubierto con abs y pvc

**NEW**

**CC-U**



EMPAQUE	PZAS.	PESO	GARANTÍA
Blister	6/12	1.3 Kgs	1 año

Seguridad  
Nivel Alto  
**9**

**2 LLAVES K9 COOPER**  
diámetro 18 mm



**De espiral retráctil con combinación 4 dígitos**  
Retractable spiral cable padlock with combination  
**1mt**  
**Ø=10mm**



Seguridad  
Nivel Básico  
**6**

Incluye:  
•Soporte para  
bicicleta

**CBE-100**

EMPAQUE	PZAS.	PESO	GARANTÍA
Blister	6	0.2 Kgs	1 año

**Flexible de combinación 4 dígitos**  
Flexible 4 digit combination pad lock

**65 cm**  
**Ø=10 mm**



Seguridad  
Nivel Básico  
**6**

•Combinación  
de 4 dígitos  
•Cabeza metálica

**CB-65**

EMPAQUE	PZAS.	PESO	GARANTÍA
Blister	6	0.2 Kgs	1 año

**Cable candado en espiral**  
Cable Lock

**80 cm**  
**Ø=6 mm**



Seguridad  
Nivel Básico  
**3**

Incluye:  
•2 llaves

**CCE-68**

EMPAQUE	PZAS.	PESO	GARANTÍA
Blister	10/100	0.1 Kgs	1 año

LINTERNAS PARA CICLISMO / BICYCLE LIGHTS

Linterna trasera con láser guía para bicicleta

Ted light with laser guide  
5 LEDS

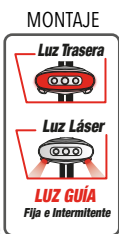

MULTILED  
-Luz Fija  
-6 Intermitentes

Incluye: Baterías y Soporte

**LTB-LG**

EMPAQUE	PZAS.	PESO	GARANTÍA
Blister	10 / 60	0.1 Kgs	6 meses

Lámpara tipo clip para calzado Shoe Light Clip

2 LEDS  
•Uso pilas tipo reloj (incluidas)

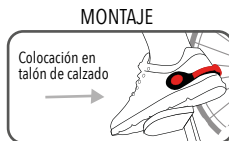

Ideal para  
•Ciclismo y Atletismo  
•Iluminación fija - intermitente  
•10 hrs de iluminación

**CLC-02**

EMPAQUE	PZAS.	PESO	GARANTÍA
Blister	6 / 36	0.1 Kgs	6 meses

Linternas plásticas 4 LED lamp set

4 LEDS  
•Uso pilas tipo reloj (incluidas)



Cuerpo de plástico y silicón



Incluye: 2 piezas (Luz blanca y roja)

**SED-2**

EMPAQUE	PZAS.	PESO	GARANTÍA
Blister	6 / 36	0.1 Kgs	6 meses



VIDEO

Linterna Plástica Trasera Rear LED light

9 LEDS



Soporte de polipropileno para tubos de 2.2, 2.5, y 3 cm

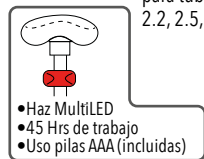

**LTB-09**

EMPAQUE	PZAS.	PESO	GARANTÍA
Blister	6/36	0.1 Kgs	6 meses

Linterna delantera de aluminio de alta luminosidad High intensity aluminum flash light

1 LED  
200 LUMENS



Soporte de polipropileno para tubos de 2.2, 2.5, y 3 cm

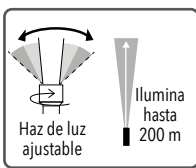

**LDB-01**

EMPAQUE	PZAS.	PESO	GARANTÍA
Blister	6/24	0.1 Kgs	6 meses

Linterna juego (delantera y trasera) Front and rear lamp set

9 LEDS / 1 LED  
200 LUMENS

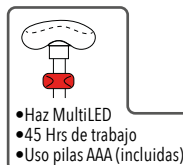

**SLDT-2**

EMPAQUE	PZAS.	PESO	GARANTÍA
Blister	4/24	0.4 Kgs	6 meses



Luces led para rayos de bicicleta Led light for bicycle tire

•Luz led  
•Usa batería tipo reloj (incluida)  
•Fácil instalación  
•Cuerpo de silicón



Incluye: 2 piezas

**LRB-02**

EMPAQUE	PZAS.	PESO	GARANTÍA
Blister	10 / 60	0.08 Kgs	6 meses

Gancho colgador multiusos Multi-purpose hanger hook

30 Kgs

Ideal para:



Protectores de goma



NO incluye tornillería

◀ Pintura al horno

◀ Tubo de 3/4"



**GMC**

EMPAQUE	PZAS.	PESO	GARANTÍA
Caja	12	0.16 Kgs	6 meses



**RACKS PARA BICICLETAS / BICYCLE RACKS**

**Para 3 Bicicletas**

For 3 Bikes

**45 Kgs**



Montaje en cajuelas tipo: HATCHBACK, SEDAN Y CAMIONETA



Estructura de Aluminio

Colchones para proteger el vehículo

**RBMC-03**

EMPAQUE	PZAS.	PESO	GARANTÍA
Caja	1	4.1 Kgs	1 año

**Soporte para bicicletas de aluminio montaje en toldo**

Roof top bike carrier



Requiere barras transversales (NO INCLUIDAS)

Requires roof bars (NOT INCLUDED)

**SBTA-60**

EMPAQUE	PZAS.	PESO	GARANTÍA
Blisters	3	11 Kgs	1 año

**Para 2 Bicicletas montaje en tirón 2"**

2 Bikes Hitch Rack

**30 Kgs**

-Puntas reflejantes  
-Acero de alta resistencia



**Reforzado**



Para tirón de 2" (NO INCLUIDO)

**RBMT-02**

EMPAQUE	PZAS.	PESO	GARANTÍA
Caja	1	9.3 Kgs	1 año

**Para 4 bicicletas montaje en tirón 2"**

4 Bikes Hitch Rack

**60 Kgs**

-Puntas reflejantes  
-Acero de alta resistencia



**Reforzado**



Para tirón de 2" (NO INCLUIDO)

**RBMT-04**

EMPAQUE	PZAS.	PESO	GARANTÍA
Caja	1	9.8 Kgs	1 año

**SOPORTES PARA BICICLETAS / BICYCLE STANDS**

**Soporte de pared para almacenaje 2 bicicletas**

Bike storage rack 2 bikes

**50 Kgs**

• Incluye tornillería de instalación

MONTAJE



VIDEO

**RPAB-50**

EMPAQUE	PZAS.	PESO	GARANTÍA
Caja Color	2	23 Kgs	1 año

**Soporte de reparación para bicicleta**

Workshop stand for bicycle

**30 Kgs**



Estabilizador de rueda o manubrio

MONTAJE



Estructura metálica Para uso rudo

**SRB-30**

EMPAQUE	PZAS.	PESO	GARANTÍA
Caja	1	6.5 Kgs	6 meses



Altura máxima 1.54 m

Altura mínima 94.5 cm

• Diseño plegable, fácil de transportar a cualquier lado

**Soporte vertical de almacenamiento para bicicleta**

Bicycle Parking Rack

**25 Kgs**

- Almacenamiento Vertical
- Altura del apoyo de 59 cm a 72.7 cm
- Para bicicletas de 26"-29"

Cómodo LIGERO Y PRÁCTICO

Instalación FÁCIL Y RÁPIDA

Almacenaje SEGURO Y ESTABLE



VIDEO



Ahorras hasta 1 m de espacio

**SAB-25**

EMPAQUE	PZAS.	PESO	GARANTÍA
Caja	10	2.5 Kgs	1 año

**BOMBAS DE AIRE Y ACCESORIOS / AIR PUMPS AND ACCESSORIES**

**Ergonómica**  
Ergonomic  
**120 PSI**

Incluye pivote para balones, adaptador tipo boquilla y aguja

Para válvulas: Europea y Americana



**BA-2**

EMPAQUE	PZAS.	PESO	GARANTÍA
Caja Color	12	1 Kgs	6 meses

**Con Manguera reforzada**  
Reinforced hose  
**170 PSI**

Incluye pivote para balones, adaptador tipo boquilla y aguja

Para válvulas: Europea y Americana



Manómetro ▶

**BA-DA**

EMPAQUE	PZAS.	PESO	GARANTÍA
Caja Color	10	1 Kgs	6 meses

**Para inflar llantas**  
Air Pump  
**120 PSI**

Para válvula Americana

Incluye pivote para balones, adaptador tipo boquilla y aguja

Para válvulas: Americana



**B/N/T**

EMPAQUE	PZAS.	PESO	GARANTÍA
Caballote	12	0.6 Kg	3 meses

**Mini Telescópica**  
Mini Telescopic  
**90 PSI**

Para válvulas: Europea y Americana

OPERACIÓN:



**B/AMT-1**

EMPAQUE	PZAS.	PESO	GARANTÍA
Caballote	100	0.2 Kgs	6 meses

**Cubierta Impermeable**  
Bicycle cover 200 x 70 x 110 cm  
**200 x 70 x 110 cm**

"Uso universal" aplica para la mayoría de las bicicletas

MATERIAL: POLIÉSTER 190 T



FÁCIL DE ALMACENAR Y LIMPIAR



**NEW**

**CUB-1**

EMPAQUE	PZAS.	PESO	GARANTÍA
Caja Color	20	0.5 Kg	3 meses

**Bomba para Suspensión y Amortiguadores**  
High pressure shock pump (300 psi)  
**ALTA PRESIÓN**  
**300 PSI**



MANÓMETRO DE PRECISION CALIBRE INDUSTRIAL CLARO DE 1.5 PULGADAS CON LECTURA PSI Y BAR



MANGUERA GIRATORIA DE 360° DE 20 cm Y DIAMETRO DE 1.5 cm PARA UN FACIL BOMBEO

MATERIAL: ALEACIÓN DE ALUMINIO



MANGO ANTIDESLIZANTE Para mejor agarre

**NEW**

-Mango antideslizante para mejor agarre  
-Manguera giratoria de 360° de 20 cm y diámetro de 1.5 cm para un fácil bombeo  
-Válvula americana para suspensión para horquillas y suspensiones

**BSA-300**

EMPAQUE	PZAS.	PESO	GARANTÍA
Caja Color	50	0.3 Kgs	1 año

**NO UTILIZAR EN LAS RUEDAS**

**Para Bicicletas**  
For Bicycle  
**145 PSI**

Para válvulas: Europea y Americana

OPERACIÓN:



**BAB-1**

EMPAQUE	PZAS.	PESO	GARANTÍA
Caballote	12 / 72	0.2 Kgs	6 meses

**Estuche de celular para bicicleta**  
Bicycle Cellular phone Case  
**Impermeable**

- Ideal para dispositivos móviles de hasta 6"
- Pantalla touch de alta sensibilidad

MONTAJE

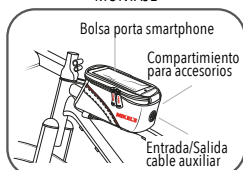

**EBC-6**

EMPAQUE	PZAS.	PESO	GARANTÍA
Caja Color	10 / 60	0.5 Kgs	6 meses

**Soporte de celular para bicicleta**  
Bicycle Cellular Phone Holder  
**Multiposición 360°**

- Ideal para todos los smartphones
- Brazos ajustables apertura máxima 10 cm
- Red de silicón para máximo agarre

MONTAJE

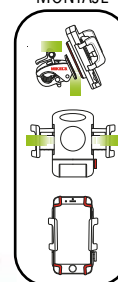

**SBC**

EMPAQUE	PZAS.	PESO	GARANTÍA
Caja Color	10 / 60	0.5 Kgs	6 meses

**HERRAMIENTA PARA CICLISTA / CYCLING TOOLS**

**Multiherramienta para ciclista**  
Cycling multitool

**10 en 1**



**Cuerpo de aluminio**

INCLUYE:

- Funda de nylon
- Llaves allen® 1.5/2/2.5/3/4/5/6 mm
- Desarmador Phillips® y plano
- Llave torx® T-25
- Anillo para llavero

**MHC-101**

EMPAQUE	PZAS.	PESO	GARANTÍA
Blisters	1/6	0.3 Kgs	1 año



**Multiherramienta**  
Multitool

**15 en 1**



INCLUYE:

- Funda de nylon
- Adaptador 1/4"
- Dado a 8/9/10 mm
- Llaves allen® 2/2.5/3/4/5/6 mm
- Desarmador plano
- Desarmador de cruz
- Llave 14 GE

**MHC-151**

EMPAQUE	PZAS.	PESO	GARANTÍA
Blisters	1/30	0.3 Kgs	6 meses

**Multiherramienta**  
Multitool

**17 en 1**



INCLUYE:

- Funda de nylon
- Extractor de cadena
- Llaves allen® 2.5/3/4/5/6 mm
- Llaves estriadas 8/9/10 mm
- Destapador / Desarmador
- Desarmador de cruz
- Llave hexagonal (8mm)
- Navaja

**MHC-171**

EMPAQUE	PZAS.	PESO	GARANTÍA
Blisters	1/48	0.2 Kgs	6 meses

**Multiherramienta**  
Multitool

**30 en 1**

INCLUYE:

- Funda de nylon
- Pegamento para caucho
- Raspador para goma
- Barras para desmontar llanta
- Juego de parches
- Llaves allen® 2/2.5/3/4/5/6 mm
- Llaves 9/10/12/13/15 mm
- Desarmador plano y desarmador de cruz
- Llave hexagonal tipo socket 8 mm
- Navaja



**KC-301**

EMPAQUE	PZAS.	PESO	GARANTÍA
Blisters	1/30	0.3 Kgs	6 meses

**Kit**  
Kit

**15 en 1**

INCLUYE:

- Funda de nylon
- Pegamento para caucho
- Raspador para goma
- Barras para desmontar llanta
- Desarmador de cruz
- Adaptador de 1/4"
- Llaves 8/10/15mm, Llave 14 GE para rayos
- Llaves allen® 2/2.5/3/4/5/6 mm
- Desarmador plano
- Juego de parches



**KC-151**

EMPAQUE	PZAS.	PESO	GARANTÍA
Blisters	1/48	0.3 Kgs	6 meses

**Kit**  
Kit

**22 en 1**



INCLUYE:

- 1 Multiherramientas 17 en 1
- 1 Juego de barras para desmontar llanta
- 1 Juego de parches
- 1 Pegamento de caucho
- 1 Bomba de aire
- 1 Bolsa de nylon para almacenar
- 1 Estuche

**KC-221**

EMPAQUE	PZAS.	PESO	GARANTÍA
Caja Color	6	0.7 Kgs	6 meses

**Torquímetro para Bicicleta**

Bike torque wrench set 1/4" 1-25 nm

**20 pzas**

Adecuado para mantenimiento e instalación

Rango de torsión  
**1-25 Nm**  
(10-222 pulgadas)

**NEW**



INCLUYE:

- Torquímetro 1/4" (72 T) Precisión +/- 3%
- 6 Puntas hexagonales: H2, H4, H5, H6 y H8
- 3 Puntas torx: T20, T30 y T40
- 2 Puntas Phillips: PH1 y PH2
- 6 Dados hexagonales: 4mm, 5mm, 5.5mm, 6mm, 8mm y 10mm
- 1 Extensión 1/4" x 4" (100mm)
- 1 Adaptador 1/4" x 3/8"

**TB-20**

EMPAQUE	PZAS.	PESO	GARANTÍA
Portafolio	12	0.8 Kg	1 año

**Extractor de Bielas**  
Crank puller remover

**16 mm**

- Llave hexagonal
- Mango de goma antideslizante



**NEW**

INCLUYE:

- 1 Llave hexagonal
- 1 Herramienta de extracción

**EB-2**

EMPAQUE	PZAS.	PESO	GARANTÍA
Blisters	12/72	0.2 Kgs	1 año



**Pinza para Cadena**  
Bike link plier

**2 EN 1**

**NEW**

- Diseño ergonómico
- Util para abrir y cerrar cadena maestra y extractor de eslabones de conector

**PCB**

EMPAQUE	PZAS.	PESO	GARANTÍA
PP CARD	12/72	0.1 Kgs	1



**Extractor y medidor de desgaste para cadena de bicicleta**

- Desmonta y repara cadenas
- Para todo tipo de cadena

INCLUYE:

- Perno de emergencia
- Destensor de cadena

**EC-MD**

EMPAQUE	PZAS.	PESO	GARANTÍA
Blisters	10/60	0.5 Kgs	6 meses

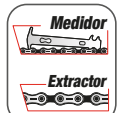

# LÍNEA MOTOCICLISMO





**EQUIPOS PARA MOTOCICLETA / MOTORCYCLE EQUIPMENT**

**Soporte universal para motocicleta**

Motorcycle stand

**340 Kgs**

Altura regulable 3 diferentes posiciones Ideal para cambios de aceite, de llanta y cadena

- Altura mínima: 340 mm
- Altura máxima: 410 mm



**SUM-340**

EMPAQUE	PZAS.	PESO	GARANTÍA
Granel	1	6.5 Kgs	1 año

Sólo para rueda trasera

**Plataforma hidráulica para motocicleta**

Hdraulic motorcycle ramp

**350 Kgs**

Ascenso y descenso hidráulico de fácil acción por medio de pedal. Ideal para motos ligeras, scooters, motonetas, etc.



- Altura mínima: 17.5 cm
- Altura máxima: 75 cm

**PHM-1**

EMPAQUE	PZAS.	PESO	GARANTÍA
Caja de Madera	1	104 Kgs	1 año

INCLUYE:  
Ruedas para fácil transportación

**Plataforma hidráulica para motocicleta**

Heavy duty motorcycle ramp

**500 Kgs**

Diseño de rampa extra larga para motocicletas grandes. Ascenso y descenso hidráulico de fácil acción por medio de pedal. Incluye ruedas para fácil transporte y freno de seguridad.



- Altura mínima: 20.5 cm
- Altura máxima: 75 cm

**PM-500**

EMPAQUE	PZAS.	PESO	GARANTÍA
Caja de Madera	1	174 Kgs	1 año

INCLUYE:  
Ruedas para fácil transportación

**Pedestal de elevación para motocicleta**

200 kgs motorcycle lift stand

**200 Kgs**

-Almohadilla de goma antideslizante

**25.2 CM**  
ALTURA MÍNIMA

**46 CM**  
ALTURA MÁXIMA

Acero de carbón de alta resistencia

Con pistón Hidráulico para un levante fácil

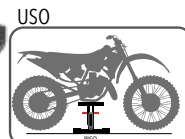

**PEM-200**

EMPAQUE	PZAS.	PESO	GARANTÍA
Caja	1	6.5 Kgs	1 año

**Gato para motocicleta y cuatrimotos**

Motorcycle and ATV jack

**680 Kgs**

ELEVACIÓN HIDRÁULICA

RUEDAS 360°

FRENO SEGUNDO



Ascensor hidráulico, operado con pedal para levantar la carga con 6 posiciones.

**GB-680**

EMPAQUE	PZAS.	PESO	GARANTÍA
Caja	1	37.2 Kgs	1 año

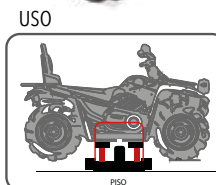

**Dolly para Motocicleta**

Dolly Motorcycle

**300 Kgs**



**DM-300**

EMPAQUE	PZAS.	PESO	GARANTÍA
Caja Color	1	9.5 Kgs	1 año

**Dolly para Motocicleta**

Dolly Motorcycle

**500 Kgs**



**DM-500**

EMPAQUE	PZAS.	PESO	GARANTÍA
Caja	1	16 Kgs	1 año

EQUIPOS PARA MOTOCICLETA / MOTORCYCLE EQUIPMENT

**Adaptador para balancear llantas de motocicleta**

Balance motorcycle adapter 10, 14 y 18 mm



Uso en cualquier  
Balanceadora  
**MIKEL'S**



**Ideal para:**  
Balancear llantas de motocicleta



VIDEO



Ajuste perfecto  
y Fácil de usar

Para ejes de:  
10, 14 y 18 mm

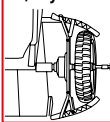

**ABM-1**

EMPAQUE	PZAS.	PESO	GARANTÍA
Caja	1	6.8 Kgs	1 año

**Juego de adaptadores para desmontar llantas de motocicleta**

Motorcycle changer wheels adapters



Uso en cualquier  
Desmontadora  
**MIKEL'S**

Brazo de 24" para llanta de 7"-27"  
Banco de 26" para llanta de 9-29"

**Ideal para:**  
Cambiar llantas de motocicleta  
y carritos de golf



**ARMD-624**

EMPAQUE	PZAS.	PESO	GARANTÍA
Caja	1	7.6 Kgs	1 año



Ajuste perfecto  
y Fácil de usar

**Dado Llave de Castillo**

Motorcycle socket 1/2"

**1/2"**  
**(12.7 mm)**

**IDEAL**  
Para **MOTOCICLETA**



-Para tuercas de bloqueo de herramientas de embrague ideal para quitar e instalar embrague en motocicleta y retirar filtro de aceite.  
-Fabricado en acero al carbono

**NEW**

También se adapta a:  
50 cc, 70 cc, 90 cc, 110 cc 125 cc ATV, motos de cross, go karts motor horizontal, modelos Honda CRF50, XR200, XR200R, XR250L, XR250R, Z50, XR50, ATC70, ATC90, TRX90, C70, CL70, CRF70, CT70, SL70, TRX70, XL70 y XR70.

**DLC-12**

EMPAQUE	PZAS.	PESO	GARANTÍA
Blister	12	0.1 Kg	1 año

**Soporte Rueda Trasera**

Rear wheel stand

**250 kg**

-Permite lavar la cadena, revisar la condición de los neumáticos y frenos  
-Altura extendida 31 a 38 cm  
-Congoma protectora  
-Base antiderrapante

**NEW**



**SRT-21** INCLUYE: correa para su almacenamiento

EMPAQUE	PZAS.	PESO	GARANTÍA
Caja Color	20	1 Kg	1 año

**Kit de reparación para llantas de moto**

Motorcycle wheel repair kit

- Incluye:
- 3 tanques
  - Protección térmica
  - 10 Parches String
  - Pegamento
  - Válvula
  - Navaja
  - Pinza
  - Broca
  - Estuche



VIDEO

**KMR**

EMPAQUE	PZAS.	PESO	GARANTÍA
Blister	5/20	0.6 Kgs	N/A

**Kit de puntas hexagonales para moto**

Hexagonal Tips Set for Motorcycle

**6 pzas**

Base Hexagonal

Adaptador / Mando

**1/2"**



**KPHM-6**

EMPAQUE	PZAS.	PESO	GARANTÍA
Portafolio	20	0.4 Kgs	1 año

**Repuestos kit moto**

Replacement tanks

**3 Tanques CO<sup>2</sup>**



Desechables  
Disponibles

**RKM**

EMPAQUE	PZAS.	PESO	GARANTÍA
Blister	20/80	0.2 Kgs	N/A

**Parches para llantas de moto**

Motorcycle wheel rubber patches

- Incluye:
- Parches String
  - Pegamento



**PAMT**

EMPAQUE	PZAS.	PESO	GARANTÍA
Blister	20/120	0.05 Kgs	N/A

**ACCESORIOS DE SEGURIDAD / SAFETY ACCESSORIES**

**Candado para manubrio de motocicleta**  
Motorcycle Handle bar lock



<b>CMM</b>	EMPAQUE	PZAS.	PESO	GARANTÍA
	Blister	10/40	0.2 Kgs	6 meses

**Cable cadena para motocicleta**  
Motorcycle safety chain lock

90 cm

Eslabones de **6 mm** de grosor



<b>CM-90</b>	EMPAQUE	PZAS.	PESO	GARANTÍA
	Caballote	1/12	1.5 Kgs	1 año

Incluye: 2 llaves

**Candados para freno de disco**  
Disk brake lock

**Chico**  
Seguridad

Ideal para motonetas y scooters  
Vástago de 5.5 mm de diámetro



Incluye cable para recordar que el candado está instalado

<b>CFD-05</b>	EMPAQUE	PZAS.	PESO	GARANTÍA
	Blister	6/24	0.3 Kgs	1 año

**Candados para freno de disco**  
Disk brake lock

**Grande**  
Seguridad

Ideal para motos M y G  
Vástago de 10 mm de diámetro



Incluye cable para recordar que el candado está instalado

<b>CFD-10</b>	EMPAQUE	PZAS.	PESO	GARANTÍA
	Blister	6/24	0.6 Kgs	1 año



**Candado Para Casco de Motocicleta**  
Helmet padlock

**COMBINACIÓN A 4 DÍGITOS**



-Barra en T con ajuste, cable de extensión retráctil, resistente a la corrosión ideal para el broche del casco.  
-7 cm de abertura medida: 15 cm estira hasta: 1m



**NEW**

Contiene 3 piezas:  
1 Candado  
1 Cable de extensión retráctil  
1 Barra en T con ajuste

<b>CCM-3</b>	EMPAQUE	PZAS.	PESO	GARANTÍA
	Blister	8	0.2 Kgs	1 año



Ideal para el broche del casco

**Ganchos tensores 2 piezas**  
2 Pieces tie downs

**1"**  
**545 Kgss**  
**1.8 mts**

Acero templado de 8mm con recubrimiento de vinil



<b>T-2</b>	EMPAQUE	PZAS.	PESO	GARANTÍA
	Blister	20	0.8 tts	6 meses

**Ganchos tensores 4 piezas**  
4 Pieces tie downs

**1"**  
**1 ton**  
**1.8 mts**



<b>T-3</b>	EMPAQUE	PZAS.	PESO	GARANTÍA
	Blister	5	1.8 Kgs	6 meses

**Ganchos tensores con matraca 4 piezas**  
Tie downs with ratchet straps 4 pieces

**1"**  
**450 Kgss**  
**4.5 mts**



<b>T-3M</b>	EMPAQUE	PZAS.	PESO	GARANTÍA
	Blister	5	2.1 Kgs	6 meses

ACCESORIOS PARA MOTOCICLETA / MOTORCYCLE ACCESSORIES

Cables pasa corriente para motociclismo

Motorcycle booster cables

Calibre 10  
12 V

Pinzas: 9.5 X 2.5 cm

- Acabado Cobre
- Cable Duplex

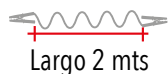

**C-200-10M**

EMPAQUE	PZAS.	PESO	GARANTÍA
Estuche	6/24	0.7 Kgs	6 meses

Estuche de celular para motocicleta

Motorcycle Celular phone Case

**IMPERMEABLE**



MONTAJE



- Para smartphones de hasta 6"
- Pantalla táctil alta sensibilidad

**EMC-6**

EMPAQUE	PZAS.	PESO	GARANTÍA
Caja Color	10/60	0.5 Kgs	6 meses

Impermeable para motociclismo

Raincoat



Área transparente



**IMT**

EMPAQUE	PZAS.	PESO	GARANTÍA
Bolsa	1/24	0.6 Kgs	3 meses

Mochila multiusos para motociclismo

Backpack



**BPM**

EMPAQUE	PZAS.	PESO	GARANTÍA
Caja Color	4	1.7 Kgs	6 meses

Maleta para tanque de gasolina sujeción magnética

Tank bag - Magnetic fix



**MTG**

EMPAQUE	PZAS.	PESO	GARANTÍA
Caja Color	4	2.2 Kgs	6 meses

Guante pro con refuerzos de seguridad

Gloves with knuckle protector

**Medianos**



**GPRS-M**

EMPAQUE	PZAS.	PESO	GARANTÍA
Caballote	10/100	0.2 Kgs	6 meses

**Grande**



**GPRS-L**

EMPAQUE	PZAS.	PESO	GARANTÍA
Caballote	10/100	0.2 Kgs	6 meses

**Extra Grande**



**GPRS-XL**

EMPAQUE	PZAS.	PESO	GARANTÍA
Caballote	10/100	0.2 Kgs	6 meses

Bungees cinturones elásticos

Elastic belts bungees

**6 pzas**

2 pzas.  
60 cm



2 pzas.  
90 cm

2 pzas.  
120 cm

**BU-6**

EMPAQUE	PZAS.	PESO	GARANTÍA
Bolsa Colgador	12	0.1 Kgs	6 meses

Bungees cinturones elásticos

Elastic bungees

**8 pzas**

2 pzas.  
122cm

2 pzas.  
91cm

2 pzas.  
60cm

2 pzas.  
45cm



Incluye bote de plástico



**BU-8**

EMPAQUE	PZAS.	PESO	GARANTÍA
Bote de Plástico	20/60	0.6 Kgs	6 meses

**ACCESORIOS PARA MOTOCICLETA / MOTORCYCLE ACCESSORIES**

**Cubierta para motocicleta chica**  
Small motorcycle covers  
**219 x 42.7 x 127 cm**



**NO RAYA LA PINTURA**

Fabricada en tela  
**NON WOVEN (80 g/m<sup>2</sup>)**

**CUM-1**

EMPAQUE	PZAS.	PESO	GARANTÍA
Caja Color	1/6	0.6 Kgs	3 meses

**Cubierta para motocicleta grande**  
Universal motorcycle cover  
**240 x 53 x 150 cm**



**NO RAYA LA PINTURA**

Fabricada en tela  
**NON WOVEN (80 g/m<sup>2</sup>)**

**CUM-2**

EMPAQUE	PZAS.	PESO	GARANTÍA
Caja Color	1/6	0.7 Kgs	3 meses

**Cubierta para Motocicleta**  
Universal motorcycle cover  
**246 x 105 x 127 cm**

Fabricada en tela  
**NON WOVEN (68 g/m<sup>2</sup>)**



**NO RAYA LA PINTURA**

-Ideal para motocicletas de hasta 2.46 M de

**NEW** protege tu auto contra: rayos uv, altas temperaturas, polvo, desechos de aves, resina de árboles

**CUM-3**

EMPAQUE	PZAS.	PESO	GARANTÍA
Caja Color	10	0.6 Kg	6 meses

INCLUYE: Bolsa de almacenaje

**REDES DE CARGA / CARGO NETS**

**30 x 30 cm**  
6 ganchos metálicos



**RC-6**

EMPAQUE	PZAS.	PESO	GARANTÍA
Blisters	60	0.1 Kgs	6 meses

**80 x 90 cm**  
12 ganchos metálicos

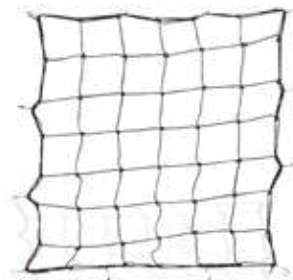

**RC-12**

EMPAQUE	PZAS.	PESO	GARANTÍA
Blisters	24	0.5 Kgs	6 meses

**AZUL**  
**40 x 40 cm**

**REFLEJANTE**

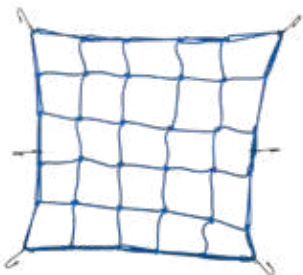

**RC-9A**

EMPAQUE	PZAS.	PESO	GARANTÍA
Blisters	24	0.2 Kgs	6 meses

**NEGRA**  
**40 x 40 cm**

**REFLEJANTE**

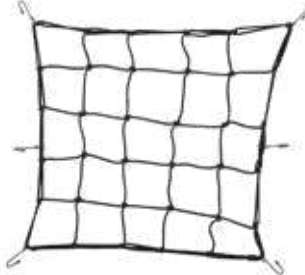

**RC-9N**

EMPAQUE	PZAS.	PESO	GARANTÍA
Blisters	24	0.2 Kgs	6 meses

**ROJA**  
**40 x 40 cm**

**REFLEJANTE**



**RC-9R**

EMPAQUE	PZAS.	PESO	GARANTÍA
Blisters	24	0.2 Kgs	6 meses

**PUÑOS PARA MOTOCICLETA / UNIVERSAL HAND GRIP**

**Negro**  
Black



**PUMO-N**

EMPAQUE	PZAS.	PESO	GARANTÍA
Blisters	50	0.1 Kgs	3 meses

**Plata**  
Silver



**PUMO-P**

EMPAQUE	PZAS.	PESO	GARANTÍA
Blisters	50	0.1 Kgs	3 meses

**Rojo**  
Red



**PUMO-R**

EMPAQUE	PZAS.	PESO	GARANTÍA
Blisters	50	0.1 Kgs	3 meses

# LÍNEA ELÉCTRICO



**ASPIRADORAS / VACUUM CLEANER**

**Aspiradora Eléctrica**  
1.5 gal vaccum cleaner

**1.5 Gal**  
**6 Lts**

- Potencia máxima 1.0 HP (800 W)
- Potencia nominal 0.8 HP (600 W)
- Frecuencia 60 Hz capacidad de succión de líquido 2.5 L
- 83 dB Nivel de ruido
- 127 V Voltaje

Con función de **SOPLADO**

**CICLO DE TRABAJO**  
30 min de trabajo x 15 min de descanso. Máximo diario 3 horas.

**NOM**



Incluye:

- Filtro de tela lavable para sólidos.
- Filtro de espuma para líquidos.
- Boquilla para esquinas.
- Boquilla cepillo para suelo húmedo y seco.
- Manguera 1m.
- Cable de alimentación 2 m

**AE-1.5**

EMPAQUE	PZAS.	PESO	GARANTÍA	<b>NEW</b>
Caja Color	1	2.6 Kgs	1 año	

**Aspiradora Eléctrica**  
3 gal vaccum cleaner

**3 Gal**  
**11 Lts**

- Potencia máxima 1.0 HP (800 W)
- Potencia nominal 0.8 HP (600 W)
- Frecuencia 60 Hz capacidad de succión de líquido 5 L
- 83 dB Nivel de ruido
- 127 V Voltaje

Con función de **SOPLADO**

**CICLO DE TRABAJO**  
30 min de trabajo x 15 min de descanso. Máximo diario 3 horas.

**NOM**



Incluye:

- Filtro de tela lavable para sólidos.
- Filtro de espuma para líquidos.
- Boquilla para esquinas.
- Boquilla cepillo para suelo húmedo y seco.
- Manguera 1m.
- Cable de alimentación 3 m

**AE-3**

EMPAQUE	PZAS.	PESO	GARANTÍA	<b>NEW</b>
Caja Color	1	2.7 Kgs	1 año	

**Aspiradora Eléctrica**  
6 gal vaccum cleaner

**6 Gal**  
**23 Lts**

- Potencia máxima 1.6 HP (1,200 W)
- Potencia nominal 1.5 HP (1,100 W)
- Frecuencia 60 Hz capacidad de succión de líquido 10 L
- 85dB Nivel de ruido
- 127 V Voltaje

Con función de **SOPLADO**

**CICLO DE TRABAJO**  
30 min de trabajo x 15 min de descanso. Máximo diario 3 horas.

**NOM**

Ruedas Giratorias **360°**



Incluye:

- Tubo de extensión de plástico.
- Filtro de tela lavable para sólidos.
- Filtro de espuma para líquidos.
- Boquilla cepillo para suelo húmedo y seco.
- Boquilla cepillo 2 en 1.
- Manguera 1m.
- Cable de alimentación 3.6 m

**AE-6**

EMPAQUE	PZAS.	PESO	GARANTÍA	<b>NEW</b>
Caja Color	1	5 Kgs	1 año	

**Aspiradora para auto**  
Vacuum cleaner

**12 V**



**AA-12**

Longitud del cable 5 mts

EMPAQUE	PZAS.	PESO	GARANTÍA	CONEXIÓN
Caja Color	6	0.8 Kgs	3 meses	12 V

**Aspiradora sólidos y líquidos**  
Vacuum cleaner

**12 V**



**ASL-12**

Longitud del cable 5 mts

EMPAQUE	PZAS.	PESO	GARANTÍA	CONEXIÓN
Caja Color	6	1 Kgs	3 meses	12 V

**Aspiradora sólidos y líquidos**  
Vacuum cleaner

**12 V**



**ASL-12E**

Longitud del cable 3 mts

EMPAQUE	PZAS.	PESO	GARANTÍA	CONEXIÓN
Blister	12	0.5 Kgs	1 año	12 V

**Aspiradora inalámbrica USB**  
Rechargeable vacuum W/USB connection



**ASL-USB**

EMPAQUE	PZAS.	PESO	GARANTÍA
Caja Color	16	1 Kgs	1 año



VIDEO



**Aspiradora sólidos y líquidos**  
Vacuum cleaner

**160 W**  
**12 V**



Rápida limpieza con su **FILTRO LAVABLE**

**AASL-160**

EMPAQUE	PZAS.	PESO	GARANTÍA
Caja Color	8	1.2 Kgs	1 año



VIDEO



Ideal para **INFLABLES**

Incluye: Manguera, cable de 3 mts y esquinero

**INVERSORES DE CORRIENTE / POWER INVERTER**

**Inversor de corriente**  
Power inverter

**400 W**

USO PARA:



Entrada: DC 12V c.c.  
Salida: AC 120V +/- 10%

**IC-400**

EMPAQUE	PZAS.	PESO	GARANTÍA
Caja	10	1 Kg	1 año



INCLUYE PINZAS CAJAN Y ADAPTADOR 12V PARA AUTO  
Medida de cables: 60 cm



**NOM**

**Inversor de corriente**  
Power inverter

**750 W**

USO PARA:



Entrada: DC 12V c.c.  
Salida: AC 120V +/- 10%

**IC-750**

EMPAQUE	PZAS.	PESO	GARANTÍA
Caja	10	2 Kgs	1 año



INCLUYE PINZAS CAJAN Y ADAPTADOR 12V PARA AUTO  
Medida de cables: 60 cm



**NOM**

HERRAMIENTA ELÉCTRICA INALÁMBRICA / CORDLESS POWER TOOLS

**Taladro-atornillador inalámbrico profesional**  
Wireless drill

3/8"  
12 V

ATORNILLA Y TALADRA

Práctico LED para lugares con poca visibilidad

BATERÍA **Li-ion**  
2 veces Mayor tiempo de vida  
Carga más rápida

Torque máximo **25 Nm**  
CON 18 CONFIGURACIONES

Carga rápida  
**1 hora**

**2 VELOCIDADES**  
350 rpm - 1 350 rpm

**TAI-12**

EMPAQUE	PZAS.	PESO	GARANTÍA
Caja	1/8	1 Kgs	1 año

Perfora: Metal 3/8"(10mm)  
Madera 1"(25mm)



**Taladro-atornillador inalámbrico profesional**  
Wireless drill

3/8"  
18 V

ATORNILLA Y TALADRA

Práctico LED para lugares con poca visibilidad

BATERÍA **Li-ion**  
2 veces Mayor tiempo de vida  
Carga más rápida

Torque máximo **29 Nm**  
CON 18 CONFIGURACIONES

Carga rápida  
**1 hora**

**2 VELOCIDADES**  
350 rpm - 1 350 rpm

**TAI-18**

EMPAQUE	PZAS.	PESO	GARANTÍA
Caja	1/5	1.2 Kgs	1 año

Perfora: Metal 3/8"(10mm)  
Madera 1"(25mm)



**Rotomartillo inalámbrico profesional**  
Wireless impact hammer drill

1/2"  
20 V

ATORNILLADOR, TALADRO Y ROTOMARTILLO

6,000-21,750 GPM

Práctico LED para lugares con poca visibilidad

BATERÍA **Li-ion**  
2 veces Mayor tiempo de vida  
Carga más rápida

Torque máximo **35 Nm**  
CON 18 CONFIGURACIONES

Carga rápida  
**1 hora**

**2 VELOCIDADES**  
400 rpm - 1,450 rpm

**ROI-20**

EMPAQUE	PZAS.	PESO	GARANTÍA
Portafolio	1/6	2.4 Kgs	1 año

Perfora: Metal 3/8"(10mm)  
Madera 1"(25mm)  
Concreto de 13 mm



VIDEO

**Destornillador inalámbrico profesional**  
Cordless screwdriver

3.6 V  
0-220 RPM

Porta punta MAGNÉTICA  
1/4" (6.35 mm)

BATERÍA **Li-ion**  
2 veces Mayor tiempo de vida  
Carga más rápida

Torque máximo **3 Nm**  
CON 23 CONFIGURACIONES

Carga rápida  
**3 horas**

**DEI-3.6**

EMPAQUE	PZAS.	PESO	GARANTÍA
Blister	1/20	0.5 Kgs	6 meses

INCLUYE



**Destornillador inalámbrico profesional articulado**  
Cordless screwdriver 3.6V

3.6 V  
0-220 RPM

Porta punta MAGNÉTICA  
1/4" (6.35 mm)



2 POSICIONES

**DEIN-3.6**

EMPAQUE	PZAS.	PESO	GARANTÍA
Blister	10/20	0.7 Kgs	1 año

INCLUYE 6 PUNTAS

**Atornillador de impacto inalámbrico profesional**  
Wireless impact screwdriver

20 V  
0-2,200 RPM

BATERÍA **Li-ion**  
2 veces Mayor tiempo de vida  
Carga más rápida

Torque máximo **180 Nm**  
Carga rápida  
**1 hora**

IPM: 0 - 3,400

**ATI-20**

EMPAQUE	PZAS.	PESO	GARANTÍA
Portafolio	5	4.3 Kgs	1 AÑO

Porta punta MAGNÉTICA  
1/4" (6.35 mm)



**Sierra circular inalámbrica profesional**  
20 v professional wireless circular saw

20 V  
0-4000 RPM

Capacidad de disco: 6 1/2" (165 mm)  
Profundidad de corte: 0° (65mm) - 50°(55mm)



BATERÍA **Li-ion**  
2 veces Mayor tiempo de vida  
Carga más rápida



VIDEO

**SCII-20**

EMPAQUE	PZAS.	PESO	GARANTÍA
Caja	3	4.37 Kgs	1 AÑO

Carga rápida  
**1 hora**



**Sierra caladora inalámbrica profesional**  
20 v professional wireless jigsaw

20 V  
2600 RPM

Posiciones: 0 / 1 / 2 / 3  
Tipo de segueta: "T"  
Longitud de cámara: 20 mm  
Ángulo de operación: 0° - 45°



Carga rápida  
**1 hora**

BATERÍA **Li-ion**  
2 veces Mayor tiempo de vida  
Carga más rápida

**SCAI-20**

EMPAQUE	PZAS.	PESO	GARANTÍA
Caja	5	2.6 Kgs	1 AÑO

VIDEO



Corta: Madera: 3 1/6" (80 mm)  
Aluminio: 3/8" (10 mm)  
Metal: 1/3" (8 mm)



**Matraca inalámbrica profesional**  
12 v professional wireless ratchet wrench

12 V  
3/8"  
0-200 RPM

BATERÍA **Li-ion**  
2 veces Mayor tiempo de vida  
Carga más rápida

Torque máximo **40 Nm**  
Carga rápida  
**1 hora**

**MAI-12**

EMPAQUE	PZAS.	PESO	GARANTÍA
Caja	10	1 Kgs	1 AÑO



VIDEO



**HERRAMIENTA ELÉCTRICA INALÁMBRICA / CORDLESS POWER TOOLS**

**Taladro inalámbrico industrial**  
Industrial wireless drill

1/2" - Motor Libre de Carbones  
20 V

Práctico LED para lugares con poca visibilidad

**BATERÍA Li-ion**  
2 VECES Mayor tiempo de vida  
Carga más rápida

**Torque máximo 45 Nm**  
CON 18 CONFIGURACIONES

Carga rápida  
**3 horas**

**2 VELOCIDADES**  
400 rpm - 1,450 rpm

**TALI-20**

EMPAQUE	PZAS.	PESO	GARANTÍA	Perfora:
Portafolio	1/6	2.7 Kgs	1 año	Metal 1/2" (13 mm) Madera 1 1/4" (32 mm)

**Rotomartillo inalámbrico industrial**  
Industrial wireless impact hammer drill

1/2" - Motor Libre de Carbones  
20 V  
6,000  
22,500 GPM

Práctico LED para lugares con poca visibilidad

**BATERÍA Li-ion**  
2 VECES Mayor tiempo de vida  
Carga más rápida

**Torque máximo 60 Nm**  
CON 23 CONFIGURACIONES

Carga rápida  
**3 horas**

**2 VELOCIDADES**  
450 rpm - 1,800 rpm

**ROTI-20**

EMPAQUE	PZAS.	PESO	GARANTÍA	Perfora:
Portafolio	1/5	3.3 Kgs	1 año	Metal 1/2" (13 mm) Madera 1 1/2" (40 mm) Concreto 1/2" (13 mm)

**Atornillador de impacto inalámbrico industrial**  
Industrial impact screwdriver

20 V

**BATERÍA Li-ion**  
2 VECES Mayor tiempo de vida  
Carga más rápida

**Torque máximo 190 Nm**  
Carga rápida  
**3 horas**

Porta punta MAGNÉTICA  
1/4" (6.35 mm)

- Motor Libre de Carbones

3 VELOCIDADES:  
1,500 / 2,200 / 2,900 RPM  
IPM: 0-2,250 IPM  
0-3,300 IPM  
0-4,300 IPM

**ATOI-20**

EMPAQUE	PZAS.	PESO	GARANTÍA
Portafolio	5	4.1 Kgs	1 AÑO

**Esmeriladora inalámbrica industrial**  
Industrial wireless drill asgwe grindr

20 V  
4,500 / 5,500 / 7,000 rpm

**ESMI-20**

EMPAQUE	PZAS.	PESO	GARANTÍA
Portafolio	4	4.5 Kgs	1 AÑO

**BATERÍA Li-ion**  
2 VECES Mayor tiempo de vida  
Carga más rápida



- Motor Libre de Carbones

INCLUYE: Disco de desbaste  
Desbaste y corte de:



Capacidad de disco: 115 mm  
**4 1/2"**  
Rosca de eje: M14

**Pistola de impacto inalámbrica industrial**  
Cordless impact wrench

1/2" 20 V  
400 Nm (295 Lb/Ft)  
- Motor Libre de Carbones

Práctico LED para lugares con poca visibilidad

Carga rápida  
**3 horas**

**BATERÍA Li-ion**  
2 VECES Mayor tiempo de vida  
Carga más rápida

**PI-500**

EMPAQUE	PZAS.	PESO	GARANTÍA
Portafolio	5	3.5 Kgs	1 año

**M** MEJORADO



**Pistola de impacto inalámbrica nivel industrial**  
Industrial impact wrench

1/2" 20 V  
750 Nm (553 lb/ft)  
- Motor Libre de Carbones

Práctico LED para lugares con poca visibilidad

Carga rápida  
**3 horas**

**BATERÍA Li-ion**  
2 VECES Mayor tiempo de vida  
Carga más rápida

**PI-750**

EMPAQUE	PZAS.	PESO	GARANTÍA
Portafolio	4	4.9 Kgs	1 año <b>NEW</b>



**Rotomartillo Inalámbrico**  
Tamer cordless hammer drill 20V

1/2" 20 V  
ATORNILLA Y TALADRA

**BATERÍA Li-ion**  
2 VECES Mayor tiempo de vida  
Carga más rápida

Práctico LED para lugares con poca visibilidad

VELOCIDAD:  
0-400 rpm  
0-1 450 rpm

Tiempo de carga:  
3 a 5 hrs

**ROIT-20**

EMPAQUE	PZAS.	PESO	GARANTÍA	Perfora:
Caja	5	1.2 Kgs	6 meses	Metal: 1/2" (13 mm) Concreto: 1/2" (13 mm) Madera: 5/8" (16 mm)

**Taladro Inalámbrico**  
Tamer wireless drill 12V

3/8" 12 V  
ATORNILLA Y TALADRA

Práctico LED para lugares con poca visibilidad

VELOCIDAD:  
0-700 rpm

Tiempo de carga:  
4 hrs

**BATERÍA Li-ion**  
2 VECES Mayor tiempo de vida  
Carga más rápida

**TAIT-12**

EMPAQUE	PZAS.	PESO	GARANTÍA	Perfora:
Caja	10	1.5 Kgs	6 meses	Madera 5/8" (16 mm) Metal 1/4" (6 mm)

**Rotomartillo inalambrico industrial Sds Plus**  
Industrial Cordless Rotary Hammer SDS

20 V

**BATERÍA Li-ion**  
2 VECES Mayor tiempo de vida  
Carga más rápida

- Broquero SDS PLUS
- Libre de Carbones
- Carga rápida 3 HRS
- Luz de trabajo

Incluye:  
-Cargador Estacionario

VELOCIDADES: 0-1100 rpm GOLPES POR MINUTO: 0-4400 rpm

**ROTISDS-20**

EMPAQUE	PZAS.	PESO	GARANTÍA
Portafolio	1/5	3.3 Kgs	1 año

**BATERÍA Li-ion**  
2 VECES Mayor tiempo de vida  
Carga más rápida



**CARGADORES Y BATERÍAS ION DE LITIO / CHARGERS AND BATTERIES**

**Cargador estacionario de batería de ION de Litio Table**  
Table type LI-ION battery charger  
**2,0 y 4,0 Ah**



PARA MODELOS:  
TALI-20  
ROTI-20  
ATI-20  
ATOI-20  
SCII-20  
SCAI-20  
ESMI-20  
ROTISDS-20

**CI-20**  
EMPAQUE | PZAS. | PESO | GARANTÍA  
Caja | 36 | 0.3 Kg | 6 meses

Unicamente usar para productos marca **MIKEL'S**.

**Cargador estacionario**  
Li ion battery charger



PARA MODELOS:  
PI-750  
PI-500

**CI-30**  
EMPAQUE | PZAS. | PESO | GARANTÍA  
Caja | 24 | 0.3 Kg | 1 año

Unicamente usar para productos marca **MIKEL'S**.

**Cargador de batería de ION de Litio**  
LI-ION battery charger  
**1,3 Ah**

PARA MODELOS:  
MAI-12, TAI-12 y  
TAIT-12



Unicamente usar para baterías marca **MIKEL'S**.

**CI-12**  
EMPAQUE | PZAS. | PESO | GARANTÍA  
Caja | 50 | 0.1 Kg | 6 meses

**Cargador de batería de ION de Litio**  
LI-ION battery charger  
**1,5 Ah**

PARA MODELOS:  
TAI-18, ROI-20 y  
ROIT-20



Unicamente usar para baterías marca **MIKEL'S**.

**CI-15**  
EMPAQUE | PZAS. | PESO | GARANTÍA  
Caja | 50 | 0.1 Kg | 6 meses

**Batería de ION de Litio**  
LI-ION battery  
**1,3 Ah**  
**12 V**

PARA MODELOS:  
MAI-12, TAI-12 y  
TAIT-12



Unicamente usar para productos marca **MIKEL'S**.

**BI-1300**  
EMPAQUE | PZAS. | PESO | GARANTÍA  
Caja | 100 | 0.2 Kg | 6 meses

**Batería de ION de Litio**  
LI-ION battery  
**1,5 Ah**  
**20 V**

Unicamente usar para productos marca **MIKEL'S**.



PARA MODELOS:  
TAI-18  
ROI-20  
ROIT-20

**BI-1500**  
EMPAQUE | PZAS. | PESO | GARANTÍA  
Caja | 40 | 0.3 Kg | 6 meses

**Batería de ION de Litio**  
LI-ION battery  
**2,0 Ah**  
**20 V**



Unicamente usar para productos marca **MIKEL'S**.

**BI-2000**  
EMPAQUE | PZAS. | PESO | GARANTÍA  
Caja | 40 | 0.3 Kgs | 6 meses

**Batería de ION de Litio**  
LI-ION battery  
**4,0 Ah**  
**20 V**



Unicamente usar para productos marca **MIKEL'S**.

**BI-4000**  
EMPAQUE | PZAS. | PESO | GARANTÍA  
Caja | 40 | 0.6 Kgs | 6 meses

**Batería de ION de Litio**  
LI-ION battery  
**5,0 Ah**  
**20 V**



Unicamente usar para productos marca **MIKEL'S**.

**BI-5000**  
EMPAQUE | PZAS. | PESO | GARANTÍA  
Caja | 24 | 0.7 Kg | 1 año

PARA EL MODELO:  
PI-750  
PI-500

**PULIDORAS ELÉCTRICAS / AUTOMOTIVE POLISHER**

**Pulidora automotriz heavy duty, velocidad variable**  
HD Automotive polisher  
**7"**  
**3000 RPM**

120 V / CA 60 Hz  
Diámetro del disco: 180 mm



VIDEO



**PA-7**  
EMPAQUE | PZAS. | PESO | GARANTÍA  
Caja Color | 4 | 3.9 Kgs | 1 año

**Pulidora orbital a dos manos**  
Two Hand polisher  
**9"**  
**3200 RPM**

150 W  
120 V / CA 60 Hz  
Diámetro del disco: 241 mm



VIDEO



**SP-1**  
EMPAQUE | PZAS. | PESO | GARANTÍA  
Caja Color | 2 | 2.3 Kgs | 6 meses

**Pulidora orbital a una mano**  
One Hand polisher  
**6"**  
**3800 RPM**

32 W  
120 V / CA 60 Hz.  
Diámetro del disco: 152 mm



VIDEO



**POM-6**  
EMPAQUE | PZAS. | PESO | GARANTÍA  
Blister | 6 | 1.6 Kgs | 6 meses

**ARRACADORES DE BATERÍAS JUMPER / QUICK JUMPER**

**Jumper**  
Jump Starter  
**8,000 mAh**

Carga teléfonos móviles, tabletas y otros dispositivos electrónicos con puerto USB.  
5 tipos de iluminación: Fija, Baja, Intermitente, Estrobo y S.O.S.

PARA AUTOS  
4 CILINDROS

ALTO NIVEL DE CARGA  
BATERÍA **Li-Po** más energía durante más tiempo



**MJS-8000**

EMPAQUE	PZAS.	PESO	GARANTÍA
Caja Color	12	0.8 Kgs	1 año

Incluye: Bolsa, pinzas inteligentes y adaptadores

**Jumper**  
Jump Starter  
**12,000 mAh**

Carga teléfonos móviles, tabletas y otros dispositivos electrónicos con puerto USB.  
5 tipos de iluminación: Fija, Baja, Intermitente, Estrobo y S.O.S.

PARA AUTOS  
4 Y 6 CILINDROS

ALTO NIVEL DE CARGA  
BATERÍA **Li-Po** más energía durante más tiempo



**MJS-12000**

EMPAQUE	PZAS.	PESO	GARANTÍA
Caja Color	12	1 Kgs	1 año

Incluye: Bolsa, pinzas inteligentes y adaptadores

**Jumper**  
Jump Starter  
**18,000 mAh**

Carga teléfonos móviles, tabletas y otros dispositivos electrónicos con puerto USB.  
5 tipos de iluminación: Fija, Baja, Intermitente, Estrobo y S.O.S.

PARA AUTOS  
4, 6 Y 8 CILINDROS

ALTO NIVEL DE CARGA  
BATERÍA **Li-Po** más energía durante más tiempo



**MJS-18000**

EMPAQUE	PZAS.	PESO	GARANTÍA
Caja Color	12	1.2 Kgs	1 año

Incluye: Bolsa, pinzas inteligentes y adaptadores

**Jumper**  
Jump Starter  
**36,000 mAh**

Carga teléfonos móviles, tabletas y otros dispositivos electrónicos con puerto USB.

PARA AUTOS  
CAMIONETAS Y  
CAMIONES LIGEROS

ALTO NIVEL DE CARGA  
BATERÍA **Li-Po** más energía durante más tiempo



**MJS-30000**

EMPAQUE	PZAS.	PESO	GARANTÍA
Fajilla	1/4	3 Kgs	1 año

Incluye: Portafolio, pinzas inteligentes, cargador, conectores y adaptadores.

**Jumper**  
Jump Starter  
**900 A**

- Arrancador de motores
- Entrada USB
- Toma de corriente para accesorios 12 V
- Luz de emergencia



**BAT-120R**

EMPAQUE	PZAS.	PESO	GARANTÍA
Caja Color	2	7.2 Kgs	3 meses

**PISTOLA DE IMPACTO ELÉCTRICA / ELECTRIC IMPACT WRENCH**

**Pistola de impacto eléctrica 1/2"**  
Electric impact wrench  
**900 W**  
**Torque 79 NM**  
**(700 Pie/lb)**



**PIE-900**

EMPAQUE	PZAS.	PESO	GARANTÍA
Portafolio	1	5.7 Kgs	1 año

Incluye:  
• Dados de impacto: 17,19,21 y 22 mm  
• Cable: 1.20 mts

**PISTOLA DE CALOR / HOT AIR GUN**

**Pistola de Calor**  
Hot air gun  
**1500 W**

**TIMER**

**PC-1500T** BD04002

EMPAQUE	PZAS.	PESO	GARANTÍA	CONEXIÓN
Caja Color	1/10	1.1 Kgs	6 meses	Contacto



**Pistola de Calor Uso Rudo**  
Heavy duty hot air gun  
**1500 W**

**PCM-1500** AD04020

EMPAQUE	PZAS.	PESO	GARANTÍA	CONEXIÓN
Portafolio	1/5	2 Kgs	1 año	Contacto



LÁMPARAS DE LED / LED HAND LAMP

Recargable a prueba de agua CA / CD

Waterproof, rechargeable AC / DC

LED  
12V  
120 W  
2.5 MC

50 LUMENS

**LHR-2.5M**

EMPAQUE	PZAS.	PESO	GARANTÍA
Caja Color	8	2 Kgs	1 año



Lámpara LED recargable tipo pistola

Rechargeable work led light gun type 5W

LED  
5 W  
400 LUMENS

-Silbato y sujetador  
-Protección IP-54 (Contra suciedad y salpicaduras de agua)

**LMR-1M**

EMPAQUE	PZAS.	PESO	GARANTÍA
Caja Color	16	0.6 Kgs	1 año



Lámpara LED recargable

Rechargeable work led

LED  
110 V  
5 W  
6 MC

500 LUMENS

**LDR-5W**

EMPAQUE	PZAS.	PESO	GARANTÍA
Caja Color	12	1.7 Kgs	1 año



Recargable retráctil

Rechargeable Flash light

LED  
110 V  
5 W  
120 LUMENS

**LRRL-36**

EMPAQUE	PZAS.	PESO	GARANTÍA
Blister	1/12	0.5 Kgs	1 año



Reflector led recargable uso rudo

Rechargeable heavy duty led light 10 w

LED  
110 V  
10 W  
1000 LUMENS

**RIT-1000**

EMPAQUE	PZAS.	PESO	GARANTÍA
Caja Color	1/10	0.8 Kgs	1 año



Banco de Energía para dispositivos



2 tipos de iluminación: ALTA-BAJA



Carrete con extensión eléctrica

Electric cable reel

10 mts  
Calibre  
16 AWG

**CEE-10**

EMPAQUE	PZAS.	PESO	GARANTÍA
Caja Color	1/4	3.1 Kgs	1 año



LÁMPARAS SOLARES DE EMERGENCIA / RECHARGE SOLAR FLASHLIGHT

500 mAh  
50 LUMENES



**LES-500**

EMPAQUE	PZAS.	PESO	GARANTÍA
Blister	6/48	0.2 Kg	6 meses

300 mAh  
50 LUMENES



**LES-350**

EMPAQUE	PZAS.	PESO	GARANTÍA
Blister	6/48	0.2 Kgs	6 meses

250 mAh  
50 LUMENES



**LES-250**

EMPAQUE	PZAS.	PESO	GARANTÍA
Blister	6/48	0.2 Kgs	6 meses

250 mAh  
50 LUMENES



Doble Iluminación

**LES-250**

EMPAQUE	PZAS.	PESO	GARANTÍA
Blister	6/48	0.2 Kgs	6 meses

LUMINARIOS DE EMERGENCIA / EMERGENCY LAMP

Luminario Recargable

Rechargeable Lamp

30 LEDS  
150 LUMENES

Multiusos

**LTF-CA**

EMPAQUE	PZAS.	PESO	GARANTÍA
Caja Color	4	0.6 Kgs	3 meses



Para mecánico recargable

Mechanic Emergency

27 LEDS  
190 LUMENES

**LMR-27L**

EMPAQUE	PZAS.	PESO	GARANTÍA
Blister	12	0.5 Kgs	3 meses



**LÁMPARAS LED RECARGABLES / RECHARGABLE WORK LED LIGHT**

**Recargable articulada**  
Rechargeable Flash light

**2 W**  
**200 LUMENS**

TECNOLOGÍA  
**LED SMD**

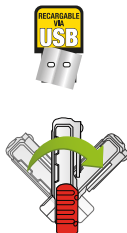

**Cuerpo ajustable**  
para mejor iluminación  
**Base imantada**  
para un trabajo más libre



BATERÍA  
**Li-ion** **2 veces**  
Mayor tiempo de vida  
Carga más rápida

**LIT-200**

EMPAQUE	PZAS.	PESO	GARANTÍA
Blister	10/20	0.1 Kgs	1 año

**Recargable articulada**  
Rechargeable Flash light

**3 W**  
**300 LUMENS**

TECNOLOGÍA  
**LED SMD**



Práctico  
**Clip sujetador**  
fácil de llevar



**Base imantada**  
para un trabajo más libre

BATERÍA  
**Li-ion** **2 veces**  
Mayor tiempo de vida  
Carga más rápida

**LIT-300**

EMPAQUE	PZAS.	PESO	GARANTÍA
Blister	10/20	0.1 Kgs	1 año

**Recargable articulada**  
Rechargeable Flash light

**LED**  
**110 W**  
**5 W**  
**500 +150 LUMENS**

TECNOLOGÍA  
**LED COB**

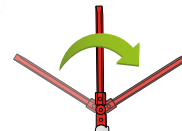

**Cabeza Movable 180°**  
para una mejor iluminación  
**Base imantada**  
para un trabajo más libre

BATERÍA  
**Li-ion** **2 veces**  
Mayor tiempo de vida  
Carga más rápida

**LITP-500**

EMPAQUE	PZAS.	PESO	GARANTÍA
Blister	10/20	0.3 Kgs	1 año

**Recargable**  
Rechargeable  
**4 LEDS**  
**110 V**  
**40 LUMENS**

Clavija retráctil  
incorporada



**LMR-4L**

EMPAQUE	PZAS.	PESO	GARANTÍA
Blister	6/48	0.1 Kgs	6 meses

**Recargable**  
Rechargeable  
**7 LEDS**  
**110 V**  
**70 LUMENS**

Clavija retráctil  
incorporada



**LMR-7L**

EMPAQUE	PZAS.	PESO	GARANTÍA
Blister	6/48	0.1 Kgs	6 meses

**Recargable**  
Rechargeable  
**15 LEDS**  
**110 V**  
**150 LUMENS**

Clavija retráctil  
incorporada



**LMR-15L**

EMPAQUE	PZAS.	PESO	GARANTÍA
Blister	0/24	0.3 Kgs	6 meses

**De aluminio**  
Cast Aluminum w/LED  
**6" LED**

**80 LUMENS**

**LDA-00**

EMPAQUE	PZAS.	PESO	GARANTÍA
Blister	10/40	0.1 Kg	3 meses

**Intensidad**  
Alta - intermedia - baja

Intensidad de luz ajustable



NO INCLUYE  
BATERÍAS

**Recargable**  
Rechargeable plastic

**3 LEDS**  
**110 V**  
**20 LUMENS**

**LMR-3L**

EMPAQUE	PZAS.	PESO	GARANTÍA
Blister	6	0.2 Kgs	3 meses



Clavija retráctil  
incorporada

**Tipo minero**  
Head lamp

**LED**  
**Batería**  
**50 LUMENS**

Incluye:  
• 3 Baterías AAA

**LTML-3AAA**

EMPAQUE	PZAS.	PESO	GARANTÍA
Blister	12/72	0.13 Kgs	3 meses



**Lámpara LED Tipo Minero Recargable**  
Rechargeable Headlamp 3W

**120 LUMENES**  
**3 W**

-40 m de iluminación  
-3 hrs de trabajo  
-3 hrs de carga  
-Ajustable de 0° a 60°  
-Modo de luz alta / baja / intermitente

**LTML-120**

EMPAQUE	PZAS.	PESO	GARANTÍA
Blister	10/40	0.16 Kgs	1 año



BATERÍA  
**Li-Po**  
Más energía  
durante más tiempo

**Lámpara LED Tipo Minero Recargable**  
Rechargeable Headlamp 5W

**300 +150 LUMENS**  
**3 W**

-100 m de iluminación  
-3 hrs de trabajo  
-3 hrs de carga  
-Ajustable de 0° a 60°  
-Modo de luz alta / baja / intermitente

**LTML-300**

EMPAQUE	PZAS.	PESO	GARANTÍA
Blister	10/40	0.2 Kgs	1 año



Con sensor de movimiento

BATERÍA  
**Li-Po**  
Más energía  
durante más tiempo

HIDROLAVADORAS DE ALTA PRESIÓN ELÉCTRICAS / ELECTRIC PRESSURE WASHERS

**Motor de carbones**  
Carbon brush motor



**1500 PSI**  
**103 Bar**  
**2 HP**



Longitud de cable eléctrico: **5 mts**  
Longitud de manguera **5 mts**  
Presión máxima: **1500 PSI**



Trabajo diario  
**3 HORAS** (MÁX)



Seguro  
**PARO AUTOMÁTICO**

Incluye:  
• Pistola y bayoneta  
• Botella para jabón  
• Conexión rápida para manguera



**LP-70T**

EMPAQUE	PZAS.	PESO	GARANTÍA	CONEXIÓN
Caja Color	1	6.5 Kgs	6 meses	Contacto

**Motor de carbones**  
Carbon brush motor

**1500 PSI**  
**103 Bar**  
**2 HP**



Trabajo diario  
**3 HORAS** (MÁX)



Seguro  
**PARO AUTOMÁTICO**

Longitud de cable eléctrico **5 mts**  
Longitud de manguera **5 mts**  
Presión máxima: **1500 PSI**

Incluye:  
• Filtro externo  
• Pistola y bayoneta  
• Botella para jabón  
• Conexión rápida para manguera



**LP-70R**

EMPAQUE	PZAS.	PESO	GARANTÍA	CONEXIÓN
Caja Color	1	7.5 Kgs	1 año	Contacto

**Semiprofesional, motor de inducción**  
Semi pro, induction motor

**2000 PSI**  
**138 Bar**  
**1-9 HP**



Trabajo diario  
**6 HORAS** (MÁX)

• Longitud de cable eléctrico **5 mts**  
• Longitud de manguera **5 mts**  
• Presión máxima: **2000 PSI**

Incluye:  
• Filtro de agua externo  
• Pistola y bayoneta  
• Depósito para jabón  
• Conexión rápida para manguera



**LP-90R**

EMPAQUE	PZAS.	PESO	GARANTÍA	CONEXIÓN
Caja Color	1	15 Kgs	1 año	Contacto

**Profesional, motor de inducción**  
Induction motor, PRO

**2400 PSI**  
**138 Bar**  
**2 HP**



Trabajo diario  
**6 HORAS** (MÁX)



Carrete  
**PARA MANGUERA**



• Longitud de cable eléctrico **5 mts**  
• Longitud de manguera **5 mts**  
• Presión máxima: **2300 PSI**

Incluye:  
• Filtro de agua externo  
• Pistola y bayoneta  
• Depósito para jabón  
• Cepillo giratorio  
• Conexión rápida para manguera



**LPC-1750**

EMPAQUE	PZAS.	PESO	GARANTÍA	CONEXIÓN
Caja Color	1	20 Kgs	1 año	Contacto

**Hidrolavadora de alta presión, uso diario**

**2900 PSI**  
**220V**  
**7 HP**  
**200 Bar**



Trabajo diario  
**24 HORAS** (MÁX)



Seguro  
**PARO AUTOMÁTICO**

MOTOR DE INDUCCIÓN  
"LIBRE DE CARBONES"

• Longitud de cable **5 mts**  
• Longitud de manguera **10 mts**  
• Presión máxima: **2900 PSI**  
• Motor 3 fases

Incluye:  
• Pistola  
• Bayoneta  
• 4 Boquillas  
• Jabonera  
• Filtro  
• Manguera de alta presión  
• Cable 5 m



**LPI-7HP**

EMPAQUE	PZAS.	PESO	GARANTÍA
Caja	1	55 Kgs	1 año

**Hidrolavadora de alta presión, uso diario**

**1500 PSI**  
**220V**  
**2 HP**  
**103 Bar**



Trabajo diario  
**24 HORAS** (MÁX)

• Longitud de cable eléctrico **5 mts**  
• Longitud de manguera **8 mts**  
• Presión máxima: **1500 PSI**

MOTOR DE INDUCCIÓN  
"LIBRE DE CARBONES"

Incluye:  
• Pistola  
• Manguera de alta presión  
• Cable de 5 m  
• 4 Boquillas

**LPI-2HP**

EMPAQUE	PZAS.	PESO	GARANTÍA	CONEXIÓN
Caja Color	1	33 Kgs	1 año	Contacto

MOTOBOMBAS A GASOLINA / WATER PUMPS INTERNAL COMBUSTION

**Motobomba para agua a gasolina motor 4 tiempos**  
Water pumps 4-stroke motor

USO AGRÍCOLA

**2"**  
**5.5 HP**  
**4000 RPM**

• Capacidad / Capacity:  
600 lts / min  
• Dimensiones / Dimensions:  
40 x 43 x 45 cm



**MAG-2**

EMPAQUE	PZAS.	PESO	GARANTÍA
Caja	1	23 Kgs	1 año

IMPORTANTE:  
Se recomienda utilizar filtro en la entrada

**Motobomba para agua a gasolina motor 4 tiempos**  
Water pumps 4-stroke motor

USO AGRÍCOLA

**3"**  
**6.5 HP**  
**4000 RPM**

• Capacidad / Capacity:  
1000 lts / min  
• Dimensiones / Dimensions:  
50 x 43 x 45 cm



**MAG-3**

EMPAQUE	PZAS.	PESO	GARANTÍA
Caja	1	25 Kgs	1 año

IMPORTANTE:  
Se recomienda utilizar filtro en la entrada

**HIDROLAVADORAS A GASOLINA / PRESSURE WASHERS INTERNAL COMBUSTION**

**Hidrolavadora de alta presión a gasolina motor 4 tiempos**  
Pressure washer 4-stroke motor



**2100 PSI**  
**1600 W**  
**3 HP**  
**145 Bar**

- Longitud de manguera **6 mts**
- Flujo máximo de agua: **9 Lts/min**
- Capacidad del tanque de gasolina **1.6 lts**

ESTRUCTURA METÁLICA

Usa aceite SAE 5W50

Trabajo diario 10 HORAS (MÁX)

Potente pistola de ALTA PRESIÓN

• Ruedas de **18 cm**

Incluye: Pistola, manguera de alta presión, entrada de agua, lanza metálica y 3 boquillas

**HAG-2100**

EMPAQUE	PZAS.	PESO	GARANTÍA
Caja Color	1	32 Kgs	1 año



**Hidrolavadora con motor a gasolina de 4 tiempos**  
Pressure washer 4-stroke motor



**2600 PSI**  
**7 HP**  
**179 Bar**

- Manguera de alta presión de **8 m**

ESTRUCTURA METÁLICA

Usa aceite SAE 5W50

CICLO DE TRABAJO 8 horas

NO requiere mezcla de aceite y gasolina.

- Motor: 7 hp (210 cc) n
- capacidad del tanque: 3.0l
- presión máxima: 2600 psi (179 bar)
- arranque manual: cuerda retráctil
- flujo máximo de agua: 9 l/min
- manguera de alta presión: 8 m
- pistola: metal

Incluye: Pistola, manguera, lanza metálica y 5 boquillas

**HA-2600**

EMPAQUE	PZAS.	PESO	GARANTÍA
Caja	1	30 Kgs	1 año



**Hidrolavadora de alta presión a gasolina motor 4 tiempos**  
Pressure washer 4-stroke motor



**2700 PSI**  
**3400 W**  
**6.5 HP**  
**186 Bar**

- Longitud de manguera **6 mts**
- Flujo máximo de agua: **9 Lts/min**
- Capacidad del tanque de gasolina **3.6 lts**

ESTRUCTURA METÁLICA

Usa aceite SAE 5W50

Trabajo diario 10 HORAS (MÁX)

Potente pistola de ALTA PRESIÓN

• Ruedas de **30 cm**

Incluye: Pistola, manguera de alta presión, entrada de agua, lanza metálica y 5 boquillas

**HAG-2500**

EMPAQUE	PZAS.	PESO	GARANTÍA
Caja Color	1	34 Kgs	1 año



**Hidrolavadora de alta presión a gasolina motor a 4 tiempos**  
Pressure washer 4-stroke motor



**3400 PSI**  
**3400 W**  
**7 HP**  
**234 Bar**

- Longitud de manguera **10 mts**
- Flujo máximo de agua: **9.5 Lts/min**
- Capacidad del tanque de gasolina **3.6 lts**
- Ruedas de **30 cm**

ESTRUCTURA METÁLICA

Usa aceite SAE 5W50

Trabajo diario 10 HORAS (MÁX)

**NUEVO MOTOR Briggs & Stratton®**

- Mayor Eficiencia
- Potencia
- Más Silencioso

Incluye: Pistola, manguera de alta presión, entrada de agua, lanza metálica y 5 boquillas

**HAG-3100**

EMPAQUE	PZAS.	PESO	GARANTÍA
Caja	1	33.5 Kgs	1 año



**Hidrolavadora con motor a gasolina de 4 tiempos**  
Pressure washer 4-stroke motor



**4000 PSI**  
**14 HP**  
**275 Bar**

ESTRUCTURA METÁLICA

ALTO DESEMPEÑO **KOHLER** 14 HP / 440 CC

- Mayor Eficiencia y Potencia
- Diseño Único
- Última Tecnología
- Reducción de vibraciones
- Operación más silenciosa

- MOTOR: 14 HP (440 CC)
- CAPACIDAD DEL TANQUE: 6.5 L
- PRESIÓN MÁXIMA: 2600 PSI (179 Bar)
- ARRANQUE MANUAL: Cuerda retráctil
- FLUJO MÁXIMO DE AGUA: 15 L/min
- MANGUERA DE ALTA PRESIÓN: 10 m
- PISTOLA: Metal

ESTRUCTURA METÁLICA

Ruedas de 10"

Manguera de alta presión de 10 m

Incluye: Pistola, manguera, lanza metálica y 5 boquillas

**HAG-4000**

EMPAQUE	PZAS.	vPESO	GARANTÍA
Caja	1	30 Kgs	1 año

MODELO / MODEL	LP-70R	LP-70T	LP-90R	LPC-1750	LPI-2HP	HAG-2100	HAG-2500	HAG-3100	LPI-7HP
Voltaje de Red / Power Supply Voltage	V	120	120	120	220	---	---	---	220
Frecuencia de Red / Power Frequency	Hz	60	60	60	60	---	---	---	60
Potencia de Entrada / Input Power	W	1,500	1,500	1,400	1,500	---	---	---	4,000
Presión de Funcionamiento / Operating Pressure	lb x Pulg <sup>2</sup>	1,350 - 1,900	1,350 - 1,900	1,350 - 1,950	1,500 - 2,300	1,500 - 1,750	1,800 - 2,300	2,000 - 2,500	2,900 - 3,400
Velocidad del Motor / Engine Speed	RPM	1,500	1,500	1,500	1,500	1,450	3,600	6,500	1,700
Consumo de Agua / Water flow per minute	litros/min	5.7	5.7	6.0	6.0	7.7	6.0	11.0	12.5
Temp. Máx. Funcionamiento / Max Operating Temp	°C	5 - 60	5 - 60	5 - 60	5 - 60	5 - 60	5 - 60	5 - 60	5 - 60
Presión de Trabajo / Working Pressure	°C	1350	1350	1750	2000	1350	1850	2400	2900
Presión Máxima / Maximum Pressure	°C	1500	1500	1900	2300	1500	2000	2700	3400

SOLDADORAS / WELDING MACHINES

**Soldadora inversora**  
Inverter welding machine

**160 amp**  
**BIVOLTAJE**



Incluye: Cable con pinza portaelectrodos, cable con pinza para tierra, careta electrónica 1 Kgs de electrodos 1/8" E6013 y cepillo de alambre

**SOL-160I**

EMPAQUE | PZAS. | PESO | GARANTÍA  
Caja Color | 1 | 4.6 Kgs | 1 año



VIDEO

**Soldadora inversora**  
Inverter welding machine

**200 amp**  
**BIVOLTAJE**



Incluye: Cable con pinza portaelectrodos, cable con pinza para tierra, careta electrónica y cepillo de alambre

**SOL-200I**

EMPAQUE | PZAS. | PESO | GARANTÍA  
Caja Color | 1 | 7 Kgs | 1 año



**Soldadora inversora TIG y Stick**  
Tig and stick welding machine

**200 amp**  
**BIVOLTAJE**



Incluye: Cable con pinza portaelectrodos, cable con pinza para tierra, careta electrónica, cepillo y antorcha proceso TIG

**SOLTIG-200**

EMPAQUE | PZAS. | PESO | GARANTÍA  
Caja Color | 1 | 4 Kgs | 1 año



VIDEO

**Inversora Multipropósitos**  
Multi-process inverter welding machine

**200 amp**  
**BIVOLTAJE**



Incluye: Juego de cables con pinza para tierra y porta electrodos, manguera para gas, antorcha MIG, 1 Kgs de microalambre 0.8 mm, 10 electrodos 1/8" E6013, mascara protectora y cepillo de alambre.

**SOLMIG-200I**

EMPAQUE | PZAS. | PESO | GARANTÍA  
Caja Color | 1 | 11.4 Kgs | 1 año



VIDEO

MODELO	SOL-130I	SOL-160I	SOL-200I
PROCESO DE SOLDADURA	SMAW (ELECTRODO REVESTIDO)	SMAW (ELECTRODO REVESTIDO) TIG (ELECTRODO DE TUNGSTENO)	SMAW (ELECTRODO REVESTIDO)
DESCRIPCIÓN	Soldadora Inversora	Soldadora Inversora	Soldadora Inversora
CICLO DE TRABAJO	60% 6 min trabajo x 4 min descanso	60% 6 min trabajo x 4 min descanso	40% 4 min trabajo x 6 min descanso
ALIMENTACIÓN	110 V CA / 31 A / 60 Hz	110 V CA / 42 A / 60 Hz 220 V CA / 42 A / 60 Hz	110 V CA / 45 A / 60 Hz 220 V CA / 45 A / 60 Hz
VOLTAJE DE CIRCUITO ABIERTO	80 V CD	80 V CD	80 V CD
RANGO DE AMPERAJE DE SOLDADURA	SMAW 30 - 100 A en 110V	SMAW 30 - 100 A en 110V 30 - 160 A en 220V	SMAW 30 - 130 A en 110V 30 - 160 A en 220V
CAPACIDAD DE CORTE Y SOLDADURA	SMAW: 3/32", 1/8", 5/32" (6013), 3/32", 1/8", 5/32" (7018)	SMAW: 3/32", 1/8", 5/32", 3/16" en 220V (6013), 3/32", 1/8", 5/32" (7018) TIG: 1.0 y 1.6 mm	SMAW: 3/32", 1/8", 5/32", 3/16" en 220V (6013), 3/32", 1/8", 5/32" (7018)
PROTECCIÓN IP	IP21S	IP21S	IP21S



SOLDADORAS / WELDING MACHINES

De Arco Eléctrico  
ARC machine  
**100 amp**



Incluye: Cable con pinza portaelectrodos, cable con pinza para tierra, máscara y cepillo de alambre

**SOL-100**

EMPAQUE | PZAS. | PESO | GARANTÍA  
Caja Color | 1 | 12.7 Kgs | 1 año

De Arco Eléctrico  
ARC machine  
**200 amp**  
**BIVOLTAJE**



Incluye: Cable con pinza portaelectrodos, cable con pinza para tierra, máscara y cepillo de alambre

**SOL-250A**

EMPAQUE | PZAS. | PESO | GARANTÍA  
Caja Color | 1 | 21.3 Kgs | 1 año

Micro alambre  
MIG Welding machine  
**130 amp**

- Incluye:
- Juego de cables con pinza para tierra y porta electrodos
  - Manguera para gas
  - Antorcha MIG, 1/2 Kgs de microalambre 0.8 mm
  - Careta protectora y cepillo de alambre.

**SOLMIG-130**

EMPAQUE | PZAS. | PESO | GARANTÍA  
Caja Color | 1 | 26 Kgs | 1 año



VIDEO

CARETAS ELECTRÓNICAS / WELDING HELMENT

Careta para soldar electrónica  
Electronic welding mask



**CS-E**

EMPAQUE | PZAS. | PESO | GARANTÍA  
Caja Color | 1/8 | 1.8 Kgs | 6 meses

CARACTERÍSTICAS	PARÁMETRO
Sombras variables	9 - 13 (exterior)
Área de visión	96 x 53 mm
Cartucho electrónico	110 x 90 x 9 mm
Velocidad de oscurecimiento	0.04 ms
Carga	Fotocelda
Batería	Li-Ion (incluidas)
Reemplazo de batería	Si (2 x CR 2032)
Sensores	4
Suspensión	Ajuste tipo matraca
Ajuste de perilla	Sensibilidad y retardo
Material	Polipropileno
Ideal	Trabajo industrial pesado

	SOLTIG-200	SOLMIG-200I	SOL-100	SOL-250A	SOLMIG-130
	<b>SMAW (ELECTRODO REVESTIDO)</b> <b>TIG (ELECTRODO DE TUNGSTENO)</b>	<b>SMAW (ELECTRODO REVESTIDO)</b> <b>MIG (PROCESO DE MICROALAMBRE)</b> <b>C/GAS (GMAW), S/GAS (FCAW)</b>	<b>SMAW (ELECTRODO REVESTIDO)</b>	<b>SMAW (ELECTRODO REVESTIDO)</b>	<b>MIG (PROCESO DE MICROALAMBRE)</b> <b>C/GAS (GMAW), S/GAS (FCAW)</b>
	Soldadora Inversora	Soldadora inversora	Soldadora de Arco Eléctrico	Soldadora de Arco Eléctrico	Soldadora de Microalambre
	60% 6 min trabajo x 4 min descanso	60% 6 min trabajo x 4 min descanso	20% 2 min trabajo x 8 min descanso	20% 2 min trabajo x 8 min descanso	60% 6 min trabajo x 4 min descanso
	110 V CA / 45 A / 60 Hz 220 V CA / 45 A / 60 Hz	127 V CA / 27 A / 60 Hz 220 V CA / 40 A / 60 Hz	120 V CA / 45 A / 60 Hz	110 V CA / 68 A / 60 Hz 220 V CA / 54 A / 60 Hz	110 V CA / 24 A / 60 Hz
	60 V CD	65 V CD	48 V CD	48 V CD	32 V CD
	<b>SMAW</b> 30 - 100 A en 110V 30 - 160 A en 220V <b>TIG</b> 10 - 150 en 110V 10 - 180 A en 220V	<b>SMAW</b> 30 - 125 A en 127V 30 - 160 A en 220V <b>MIG</b> 20 - 135 A en 127V 30 - 185 A en 220V	<b>SMAW</b> 50 - 100 A en 120V	<b>SMAW</b> 90 - 130 A en 110V 90 - 200 A en 220V	<b>MIG</b> 30 - 90 A en 110V
	<b>SMAW:</b> 3/32", 1/8", 5/32", 3/16" en 220V (6013) <b>TIG:</b> 1.6 (0.062"), 2.0 (0.078"), 2.4 (0.094") mm	<b>SMAW:</b> 3/32", 1/8", 5/32", 3/16" en 220V (6013), 3/32", 1/8", 5/32" (7018) <b>MIG:</b> 0.6 mm (0.023"), 0.8 (0.031"), 0.9 mm (0.035")	<b>SMAW:</b> 3/32", 1/8" (6011 / 6013)	<b>SMAW:</b> 3/32", 1/8", 5/32" (6011 / 6013)	<b>MIG:</b> 0.6 mm (0.023"), 0.8 (0.031"), 0.9 mm (0.035") y 1.0 mm (0.039")
	IP21S	IP21S	IP21S	IP21S	IP21S

**NEW**

**EXTENSIONES ELÉCTRICAS DE USO RUDO / EXTENSION CORD**

**Extensión eléctrica de Uso Rudo**  
2, 4, 6, 8, 10 mts



Ver Tabla de Especificaciones

**Extensión eléctrica de Uso Rudo**  
12, 15, 20, 25, 30 mts



Ver Tabla de Especificaciones



**Tensión / Frecuencia**  
127 V / 60 Hz

**PRODUCTOS HEAVY DUTY**

**2 X**  
**16** Calibre  
**AWG**

**Temperatura Máxima de operación**  
**60°C**

**TABLA DE ESPECIFICACIONES DE EXTENSIONES ELÉCTRICAS**

MODELO	ER-2	ER-4	ER-6	ER-8	ER-10	ER-12	ER-15	ER-20	ER-25	ER-30
MEDIDA (mts.)	2	4	6	8	10	12	15	20	25	30
EMPAQUE	GRANEL			PLÁSTICO						
PZAS.	24/96	24/48	24/48	6/12	6/12	6/12	6/12	6/12	4/8	4/8
PESO (Kgs.)	0.21	0.38	0.54	0.75	0.93	1.08	1.36	1.76	2.18	2.61
GARANTÍA	1 año									
CORRIENTE	13 AMP							10 AMP		

**ESMERILES DE BANCO / BENCH GRINDERS**

**5"**  
1/3 HP  
3,450 RPM  
150 W



**ED-5**

EMPAQUE | PZAS. | PESO | GARANTÍA  
Caja Color | 1 | 4.7 Kgs | 1 año



**6"**  
1/2 HP  
3,450 RPM  
250 W



**ED-6**

EMPAQUE | PZAS. | PESO | GARANTÍA  
Caja Color | 1 | 7 Kgs | 1 año



**8"**  
3/4 HP  
3,450 RPM  
400 W



**ED-8**

EMPAQUE | PZAS. | PESO | GARANTÍA  
Caja Color | 1 | 10.6 Kgs | 1 año



**GENERADORES DE CORRIENTE / GASOLINE GENERATORS**



**Generador de corriente eléctrica motor 2 tiempos**

Gasoline generators 2-stroke motor

**800 W**  
**2 HP**  
**7 AMP**  
**127 V**  
**60 Hz**

- Tanque 4 lts
- Encendido manual
- Duración del tanque a trabajo continuo: 4.5 - 5 Hrs



127 V  
12 V

-60 min de descanso X tanque consumido

**MONOFÁSICO**

**GCE-800**

EMPAQUE	PZAS.	PESO	GARANTÍA
Caja Color	1	16 Kgs	1 año

**Generador de corriente eléctrica motor 4 tiempos**

Gasoline generators 4-stroke motor

**1000 W**  
**2.9 HP**  
**8 AMP**  
**127 V**  
**60 Hz**

- Tanque 5 lts
- Encendido manual
- Duración del tanque a trabajo continuo: 6 - 6.5 Hrs



127 V  
12 V

-30 min de descanso X tanque consumido

**MONOFÁSICO**

**GCE-1000**

EMPAQUE	PZAS.	PESO	GARANTÍA
Caja	1	27 Kgs	1 año

**Generador Inversor**

2000 W gasoline inverter generator

**2000 W**  
**2.6 HP**  
**16 AMP**  
**127/12 V**  
**60 Hz**

- Alarma por falta de Aceite y sobrecarga
- Cuenta con terminal a tierra y protector corriente directa
- 4 Horas por tanque de gasolina

**Práctica Manija para fácil transportación**

2 Contactos 127 V<sup>~</sup>

1 Contacto 12 V<sup>~</sup>

Cuenta con función en paralelo



**GCE-2000i**

EMPAQUE	PZAS.	PESO	GARANTÍA
Caja Color	1	21 Kgs	1 año

**NEW**

**Generador de corriente eléctrica motor 4 tiempos**

Gasoline generators 4-stroke motor

**3000 W**  
**6.5 HP**  
**23 AMP**  
**127 V**  
**60 Hz**

- Tanque 15 lts
- Encendido manual
- Duración del tanque a trabajo continuo: 6 Hrs



110 V



110/220V

-30 min de descanso X tanque consumido

Incluye: Ruedas y manubrio

**GCE-2700**

EMPAQUE	PZAS.	PESO	GARANTÍA
Caja Color	1	46.3 Kgs	1 año

**MONOFÁSICO**

**Generador de corriente eléctrica motor 4 tiempos**

Gasoline generators 4-stroke motor

**5500 W**  
**15 HP**  
**45 AMP**  
**127/220 V**  
**60 Hz**

- Tanque 24 lts
- Encendido manual
- Duración del tanque a trabajo continuo: 5.5 - 6 Hrs

**ENCENDIDO 1 BOTÓN**



12 V  
110 V  
115 V  
127 V  
220 V

**GCE-5500**

EMPAQUE	PZAS.	PESO	GARANTÍA
Caja	1	91 Kgs	1 año

**MONOFÁSICO BIFÁSICO**

DIÁMETRO: 8" Incluye: Ruedas y manubrio

**Generador de corriente eléctrica con soldadora motor 4 tiempos**

Gasoline generators 4-stroke motor

**5500 W**  
**15 HP**  
**45 AMP**  
**127/220 V**  
**60 Hz**

- Tanque 23 lts
- Encendido por llave manual
- Duración del tanque a trabajo continuo: 5.5 - 6 Hrs



12 V  
110 V  
115 V  
127 V  
220 V

**GCES-55**

EMPAQUE	PZAS.	PESO	GARANTÍA
Caja	1	99 Kgs	1 año

**MONOFÁSICO**

Incluye: Ruedas, manubrio, cables, pinzas de tierra y porta electrodo



DIÁMETRO: 8.3"

**Generador de corriente eléctrica motor 4 tiempos**

Gasoline generators 4-stroke motor

**8000 W**  
**16 HP**  
**67 AMP**  
**120/220 V**  
**60 Hz**

- Tanque 25 lts
- Encendido por botón y manual
- Duración del tanque a trabajo continuo: 5 - 5.5 Hrs

**ENCENDIDO 1 BOTÓN**



110 V



110/220V

-30 min de descanso X tanque consumido

Incluye: Ruedas y manubrio

**GCE-8000**

EMPAQUE	PZAS.	PESO	GARANTÍA
Caja	1	100 Kgs	1 año

**MONOFÁSICO BIFÁSICO**

**Generador de corriente eléctrica motor 4 tiempos**

Gasoline generators 4-stroke motor

**10000 W**  
**18 HP**  
**83 AMP**  
**127/220 V**  
**60 Hz**

- Tanque 25 lts
- Encendido por botón y manual
- Duración del tanque a trabajo continuo: 4.5 - 5 Hrs

**ENCENDIDO 1 BOTÓN**



110 V



110/220V

Incluye: Ruedas y manubrio

-30 min de descanso X tanque consumido

**GCE-10000**

EMPAQUE	PZAS.	PESO	GARANTÍA
Caja	1	120 Kgs	1 año

**MONOFÁSICO BIFÁSICO**

DIÁMETRO: 8.3"

**Generador de corriente eléctrica motor 4 tiempos**

Gasoline generators 4-stroke motor

**12000 W**  
**22 HP**  
**100 AMP**  
**60 Hz**  
**120/220 V**

- Tanque 24 lts, Motor de 2 cilindros
- Encendido por llave y manual
- Duración del tanque a trabajo continuo: 4 - 4.5 Hrs

- Ofrece carga combinada 120 V ~ y 220 V



12 V  
110 V  
115 V  
127 V  
220 V

**GCE-12000**

EMPAQUE	PZAS.	PESO	GARANTÍA
Caja	1	190 Kgs	1 año

**MONOFÁSICO BIFÁSICO**

-30 min de descanso X tanque consumido



DIÁMETRO: 4"

CARGADORES DE BATERÍAS / BATTERY CHARGERS

**Cargador automático**  
Automatic charger

**1.5 Amp**  
**12 V**

Mantenedor de carga  
Battery Maintainer



VIDEO

Incluye: Pinzas Cobrizadas

**CBA-1.5**

EMPAQUE	PZAS.	PESO	GARANTÍA	CONEXIÓN
Blistér	4	0.4 Kgs	1 año	Contacto

**Probador de baterías**  
Battery tester

**100 Amp**  
**6 y 12 V**



Incluye: Pinzas Cobrizadas

**PBA-100**

EMPAQUE	PZAS.	PESO	GARANTÍA
Caja Color	1 / 3	1.3 Kgs	1 año

**Probador de baterías digital**  
Battery tester

**100 Amp**  
**6 y 12 V**

- Amplio Rango de Lectura  
200 - 850 CCA  
- Modo Voltímetro  
- Verifica el sistema de arranque y carga



Incluye:  
Pinzas Cobrizadas con cables de 40 cm de largo

**PBD-100**

EMPAQUE	PZAS.	PESO	GARANTÍA
Caja	1 / 12	0.3 Kgs	6 meses



VIDEO

**Cargador de baterías con arrancador**  
Automatic w / engine starter

**2 / 10 / 50 Amp**  
**12 V**



MEJORADO



**CBAA-50**

EMPAQUE	PZAS.	PESO	GARANTÍA	CONEXIÓN
Caja Color	2	4.8 Kgs	1 año	Contacto

Carga Baterías de:  
**6 y 12 V.C.C**

- Protección por sobre carga
- Indicador de carga
- Protección por polaridad invertida

**NOM**

Incluye: Pinzas Cobrizadas

**Cargador de baterías con arrancador**  
Battery charger

**2 / 15 / 100 Amp**  
**6 y 12 V**

Carga Baterías de:  
**6 y 12 V.C.C**

- Protección por sobre carga
- Indicador de carga
- Protección por polaridad invertida

**NOM**

Incluye: Pinzas Cobrizadas

**Con arrancador**  
Charger with engine starter

**2 / 35 / 200 Amp**  
**12 V**



**PROTECCIÓN**  
Contra corto circuito, polaridad revertida, sobrecarga y sobrecalentamiento.



3 EN 1	
CARGA LENTA:	12 V = 2 A
CARGA RÁPIDA:	12 V = 35 A
ARRANQUE DE MOTOR:	12 V = 200 A



VIDEO

**PRODUCTOS HEAVY DUTY**

-Protección inversa contra colocación inversa de los cables pasa corriente  
-Voltímetro y Amperímetro de fácil lectura

**CBA-200**

EMPAQUE	PZAS.	PESO	GARANTÍA
Caja Color	1	14.4 Kgs	1 año

Incluye: Cables de 1.2 mts y Pinzas

**Con arrancador**  
Charger with engine starter and tester

**2 / 10 / 50 / 125 / 225 Amp**  
**6 y 12 V**



**PROTECCIÓN**  
Contra corto circuito, polaridad revertida, sobrecarga y sobrecalentamiento.



5 EN 1	
CARGA LENTA:	12 V = 2 A
CARGA RÁPIDA:	12 V = 10 A
CARGA EXTRA RÁPIDA:	6y12V = 50 A
ARRANQUE D E MOTOR:	6V = 125 A
ARRANQUE DE MOTOR:	12 V = 225 A

**PRODUCTOS HEAVY DUTY**

-Protección inversa contra colocación inversa de los cables pasa corriente  
-Voltímetro y Amperímetro de fácil lectura

**CBAP-225**

EMPAQUE	PZAS.	PESO	GARANTÍA
Caja Color	1	14.5 Kgs	1 año

Incluye: Cables de 1.2 mts y Pinzas

**Con arrancador**  
Battery charger 12/24 v

**2 / 10 / 40 / 125 / 200 Amp**  
**12 y 24 V**



**PROTECCIÓN**  
Contra corto circuito, polaridad revertida, sobrecarga y sobrecalentamiento.



5 EN 1	
CARGA LENTA:	12 V = 2 A
CARGA RÁPIDA:	12 V = 10 A
CARGA EXTRA RÁPIDA:	12 V = 40 V
ARRANQUE DE MOTOR:	24 V = 20 V
ARRANQUE DE MOTOR:	12V = 200A
ARRANQUE DE MOTOR:	24 V = 125 A

**PRODUCTOS HEAVY DUTY**

-Cuenta con microprocesador Inteligente automático

**CBAP-1224**

EMPAQUE	PZAS.	PESO	GARANTÍA
Caja Color	1	16.5 Kgs	1 año

**NEW**

**PROBADORES DE CORRIENTE / CIRCUIT TESTERS**

**Corriente alterna**  
AC Power  
**80-500**  
**V / CA**



**PROCOA-19**

EMPAQUE | PZAS. | PESO | GARANTÍA  
Blister | 12/96 | 0.1 Kgs | 6 meses

**Latonado**  
Brass Body  
**6-12-24**  
**V / CD**

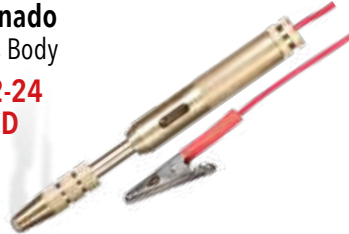

**PROCOL-10**

EMPAQUE | PZAS. | PESO | GARANTÍA  
Blister | 12/96 | 0.1 Kgs | 6 meses

**Trabajo pesado**  
Heavy Duty  
**6-12 V / CD**



**PROCUP-20**

EMPAQUE | PZAS. | PESO | GARANTÍA  
Blister | 6/48 | 0.1 Kg | 6 meses

**MULTÍMETROS / MULTIMETERS**

**Digital básico**  
Basic digital

Pantalla de cristal líquido  
Lectura máxima 1999  
Protección contra sobrecargas

Voltaje C.D.:  
200mv / 2V / 20V / 200V / 600V / 600V  
Voltaje C.A.:  
200V / 750V  
Corriente Directa C.D.:  
20mA / 200mA / 10A  
Resistencia:  
200Ω / 2kΩ / 20kΩ / 200kΩ / 2MΩ / 20MΩ



**MDB-830**

EMPAQUE | PZAS. | PESO | GARANTÍA  
Caja Color | 12/72 | 0.1 Kgv | 1 año

**Digital de gancho**  
Hook type digital

Voltaje C.D.:  
200mv / 2V / 20V / 200V / 600V  
Voltaje C.A.:  
2V / 20V / 200V / 600V  
Corriente Alterna C.A.:  
2A / 20A / 200A / 600A  
Resistencia:  
200Ω / 2kΩ / 20kΩ / 200kΩ  
2MΩ / 20MΩ  
Temperatura:  
-20°C hasta 750°C  
(-4°F to 1382°F)

USO



**MDG-465**

EMPAQUE | PZAS. | PESO | GARANTÍA  
Caja Color | 1/20 | 0.4 Kg | 1 año

**Digital automotriz**  
Automotive digital

Voltaje C.D.:  
200mv / 2V / 20V / 200V / 1000V  
Voltaje C.A.: 200V / 750V  
Corriente Directa C.D.:  
20mA / 200mA / 10A  
Resistencia:  
200Ω / 2kΩ / 20kΩ / 200kΩ  
2MΩ / 20MΩ  
Temperatura:  
-20°C hasta 750°C (-4°F to 1382°F)  
Intervalo:  
3-4-5-6-8CYL  
Tacómetro:  
3-4-5-6-8CYL (x 10rpm)



**MDA-129**

EMPAQUE | PZAS. | PESO | GARANTÍA  
Caja Color | 1/20 | 0.6 Kg | 1 año



VIDEO

**MINI COMPRESORES / AIR COMPRESSOR**

**Mini compresor de aire**  
Air compressor  
**300 PSI**

Longitud del cable 3 mts



**NCA-2**

EMPAQUE | PZAS. | PESO | GARANTÍA | CONEXIÓN  
Blister | 10 | 0.5 Kg | 6 meses | 12 V

**Mini compresor de aire 3 en 1**  
3 in 1 air compressor  
**150 PSI**

Longitud del cable 3 mts



**CA-31**

EMPAQUE | PZAS. | PESO | GARANTÍA | CONEXIÓN  
Blister | 10 | 1 Kg | 6 meses | 12 V

**Mini compresor de aire**  
Air compressor  
**300 PSI**

Longitud del cable 3 mts



**W-1711**

EMPAQUE | PZAS. | PESO | GARANTÍA | CONEXIÓN  
Blister | 10 | 0.8 Kgs | 6 meses | 12 V

**Compresor de aire 3 en 1**  
3 in 1 air compressor  
**150 PSI**

Medidor de presión

Longitud del cable 3 mts



**W-1557**

EMPAQUE | PZAS. | PESO | GARANTÍA  
Caja Color | 10 | 1.4 Kgs | 6 meses

Luz de emergencia y lámpara intermitente

**Compresor de aire con cuerpo de aluminio**  
Aluminum body air compressor  
**150 PSI**



**CA-150**

EMPAQUE | PZAS. | PESO | GARANTÍA  
Caja Color | 1/10 | 1.8 Kgs | 6 meses

Incluye: Manguera de 90 cm y bolsa

**Compresor recargable**  
Rechargeable compressor  
**150 PSI**



**CR-150**

EMPAQUE | PZAS. | PESO | GARANTÍA  
Caja | 24 | 0.6 Kg | 1 año

COMPRESORES DE AIRE / AIR COMPRESSORS

Tipo Hamburguesa

LIBRE DE ACEITE



11 lts  
127 V  
60 Hz  
370 W  
100 PSI-7BAR  
3400 RPM



Incluye: 7 accesorios neumáticos

CA-1/2HP

EMPAQUE	PZAS.	PESO	GARANTÍA	CONEXIÓN
Caja Color	1	9.7 Kgs	1 año	Contacto

3/4 HP  
Air compressor 3/4hp 8lts



Motor **ELECTRICO**  
Arranque **AUTOMATICO**

8 lts  
127 V  
60 Hz  
560 W  
116 PSI-8 BAR  
3400 RPM



CA-75HP

EMPAQUE	PZAS.	PESO	GARANTÍA	CONEXIÓN
Caja de Madera	1	16.6 Kgs	6 meses	Contacto

1.5 HP  
Air compressor 1.5hp 12lts



Motor **ELECTRICO**  
Arranque **AUTOMATICO**

12 lts  
127 V  
60 HZ  
1200 W  
116 PSI-8 BAR  
3400 RPM



INCLUYE KIT DE 19 PIEZAS

CA-1.5HP

EMPAQUE	PZAS.	PESO	GARANTÍA	CONEXIÓN
Caja de Madera	1	17.8 Kgs	6 meses	Contacto

1.5 HP  
Air compressor 1.5hp 24lts

Motor **ELECTRICO** Arranque **AUTOMATICO**

Motor **Silencioso**  
65 dB

24 lts  
127 V  
60 HZ  
1200 W  
116 PSI-8 BAR  
3400 RPM



CALA-1.5

EMPAQUE	PZAS.	PESO	GARANTÍA	CONEXIÓN
Caja Color	1	20 Kgs	1 año	Contacto

2.5 HP libre de aceite  
Air compressor 2.5hp 50lts

Motor **ELECTRICO**  
Arranque **AUTOMATICO**

Motor **Silencioso**  
72 dB

50 lts  
127 V  
60 HZ  
1800 W  
100 PSI-7 BAR  
3400 RPM



VIDEO



CALA-2.5HP

EMPAQUE	PZAS.	PESO	GARANTÍA	CONEXIÓN
Caja Color	1	36.5 Kgs	6 meses	Contacto

3 HP  
Air compressor 3hp 25lts

-Manómetro de presión de aire y de tanque  
-Motor con bobinas de cobre

25 lts  
127 V  
60 Hz  
116 PSI-8 Bar  
3400 RPM



Ciclo de trabajo recomendado: 60 minutos de trabajo por 30 minutos de descanso (máximo 12 horas)

CAI-3HP

EMPAQUE	PZAS.	PESO	GARANTÍA	
Caja Color	1	25 Kgs	1 año	<b>NEW</b>

Kit 3 HP  
Air compressor 3hp 25lts

-Manómetro de presión de aire y de tanque  
-Motor con bobinas de cobre

25 lts  
127 V  
60 Hz  
116 PSI-8 Bar  
3400 RPM

**NEW**

KCAI-3HP

EMPAQUE	PZAS.	PESO	GARANTÍA
Caja Color	1	25 Kgs	1 año



Incluye:  
-Manguera de PVC 5m  
-Pistola de Gravedad de 400 ml  
-Boquilla 1,5mm

3 HP  
Air compressor 3hp 50lts



50 lts  
127 V  
60 HZ  
2200 W  
116 PSI-8 BAR  
3400 RPM

CA-3HP

EMPAQUE	PZAS.	PESO	GARANTÍA	CONEXIÓN
Caja de Madera	1	31.5 Kgs	1 año	Contacto

Arranque **AUTOMATICO** Motor **ELECTRICO**



**COMPRESORES DE AIRE /AIR COMPRESSORS**

**3.5 HP**  
Air compressor  
3.5 hp 50L

- Manómetro de presión de aire y de tanque
- Motor con bobinas de cobre



**50 lts**  
**127 V**  
**60 Hz**  
**116 PSI-8 Bar**  
**3400 RPM**

Ciclo de trabajo recomendado: 60 minutos de trabajo por 30 minutos de descanso (máximo 12 horas)

**CA-3.5HP**

EMPAQUE	PZAS.	PESO	GARANTÍA	<b>NEW</b>
Caja Color	1	25 Kgs	1 año	

**Kit 3.5 HP**  
Air compressor  
Kit 3.5 hp 50L

- Manómetro de presión de aire y de tanque
- Motor con bobinas de cobre



**50 lts**  
**127 V**  
**60 Hz**  
**116 PSI-8 Bar**  
**3400 RPM**

Incluye:  
-Manguera de PVC 5m  
-Pistola de Gravedad de 400 ml, boquilla 1,5 mm

**KCA-3.5HP**

EMPAQUE	PZAS.	PESO	GARANTÍA	<b>NEW</b>
Caja Color	1	25 Kgs	1 año	

**3HP con sistema de banda larga vida**  
Air compressor 3hp 60L



**60 lts**  
**127 V**  
**60 HZ**  
**2200 W**  
**116 PSI- 8 BAR**  
**985 RPM**

Motor **ELECTRICO** Arranque **AUTOMATICO**

**CA-3HP60**

EMPAQUE	PZAS.	PESO	GARANTÍA	CONEXIÓN
Caja Color	1	66 Kgs	6 meses	Contacto

**3HP**  
Air compressor 3hp 100L

Flujo de aire: 206 Lts por min / 7.4 CFM



**100 lts**  
**127 V**  
**60 Hz**  
**1500 W**  
**116 PSI**  
**1000 RPM**

Incluye:  
-Protección térmica para evitar sobrecalentamiento  
-Uso ininterrumpido

**CA-3HP100**

EMPAQUE	PZAS.	PESO	GARANTÍA	<b>NEW</b>
Caja Madera	1	66 Kgs	1 año	

**4 HP VERTICAL Sistema de banda de larga vida**  
Vertical air compressor 4hp 120L

Motor **ELECTRICO**  
Arranque **AUTOMATICO**



-Flujo de aire: 241 lts por min/ 8.6 CFM  
-Bobinas de aluminio



**120 lts**  
**127 V**  
**60 Hz**  
**2200 W**  
**116 PSI-8 BAR**  
**1000 RPM**

Incluye:  
-Protección térmica para evitar sobrecalentamiento  
-Uso ininterrumpido  
-Válvula de drenado

**CA-4HP**

EMPAQUE	PZAS.	PESO	GARANTÍA	<b>NEW</b>
Caja	1	79 Kgs	1 año	

**5 HP VERTICAL Sistema de banda de larga vida**  
Vertical air compressor 5hp 190L

Motor **ELECTRICO**  
Arranque **AUTOMATICO**



**190 lts**  
**127 V**  
**60 Hz**  
**3700 W**  
**120 PSI-8.3 BAR**  
**985 RPM**

**CA-5HP**

EMPAQUE	PZAS.	PESO	GARANTÍA	CONEXIÓN
Caja de Madera	1	124 Kgs	6 meses	Contacto

**5 HP compresor trifásico**  
5HP three-phase compressor



**300 lts**  
**2200 V**  
**60 HZ**  
**TRIFÁSICO**  
**3700 W**  
**120 PSI-8.3 BAR**  
**950 RPM**

Motor **ELECTRICO** Arranque **AUTOMATICO**

**CAT-5HP**

EMPAQUE	PZAS.	PESO	GARANTÍA	CONEXIÓN	•Flujo 624 lts/min •Arranque termo magnético
Caja de Madera	1	200 Kgs	1 año	Contacto	

**10 HP compresor trifásico**  
10HP three-phase compressor



Motor **ELECTRICO**  
Arranque **AUTOMATICO**

**500 lts**  
**115 V**  
**60 HZ**  
**TRIFÁSICO**  
**7500 W**  
**175 PSI-12 BAR**  
**750 RPM**

**CAT-10HP**

EMPAQUE	PZAS.	PESO	GARANTÍA	CONEXIÓN	•Cabezal 2 etapas •Flujo 1,156 lts/min •Arranque termo magnético
Caja de Madera	1	300 Kgs	1 año	Contacto	



COMPRESORES DE AIRE /AIR COMPRESSORS

**5.5 HP a gasolina**  
5.5 HP gasoline air compressor



**60 lts**  
**4000 W**  
**120 PSI-8.3 BAR**  
**1030 RPM**

Opera con Gasolina | **87 92** OCTANOS

**Arranque AUTOMÁTICO**

- Flujo 250 lts/min
- Sistema de ahorro de combustible

**CG-5.5HP**

EMPAQUE	PZAS.	PESO	GARANTÍA
Caja de Madera	1	80 Kgs	6 meses

**6.5 HP a gasolina**  
6.5 HP gasoline air compressor



**100 lts**  
**10000 W**  
**120 PSI**  
**/ 8.3 BAR**  
**1030 RPM**

Opera con Gasolina

- Motor de combustión interna
- Flujo 250 lts/min
- Sistema de ahorro de combustible
- Arranque Manual

**CG-6.5HP**

EMPAQUE	PZAS.	PESO	GARANTÍA	CONEXIÓN
Caja de Madera	1	65 Kgs	1 año	Contacto

**13 HP gasolina, arranque automático**  
13 HP gasoline air compressor



**300 lts**  
**10000 W**  
**175 PSI**  
**/12 BAR**  
**1030 RPM**

Opera con Gasolina

- Motor de combustión interna
- Flujo 530 lts/min
- Sistema de ahorro de combustible
- Arranque Manual

**CG-13HP**

EMPAQUE	PZAS.	PESO	GARANTÍA
Caja de Madera	1	200 Kgs	1 año



VIDEO

CABEZALES PARA COMPRESORES DE AIRE / COMPRESSOR HEADS

**3/4 HP**  
**3.9 CFM**  
**1 Cilindro de 65mm**  
**1,430 RPM**



**CPC-3/4**

EMPAQUE	PZAS.	PESO	GARANTÍA
Caja	1	8.4 Kgs	1 año

**1 HP**  
**6.7 CFM**  
**2 Cilindros de 51mm**  
**1,000 RPM**



**CPC-1**

EMPAQUE	PZAS.	PESO	GARANTÍA
Caja	1	13.5 Kgs	1 año

**2 HP**  
**8.2 CFM**  
**2 Cilindros de 51mm**  
**1,270 RPM**



**CPC-2**

EMPAQUE	PZAS.	PESO	GARANTÍA
Caja	1	16.2 Kgs	1 año

**5 HP**  
**22.4 CFM**  
**2 Cilindros de 65mm**  
**1,050 RPM**



**CPC-5**

EMPAQUE	PZAS.	PESO	GARANTÍA
Caja	1	33.9 Kgs	1 año

**5 HP**  
**2 etapas**  
**22 CFM**  
**810 RPM**  
**2 PISTONES**



**CPC-52E**

EMPAQUE	PZAS.	PESO	GARANTÍA
Caja	1	50 Kgs	1 año

**10 HP**  
**2 etapas**  
**41 CFM**  
**810 RPM**  
**4 PISTONES**



**CPC-10HP**

EMPAQUE	PZAS.	PESO	GARANTÍA
Caja Madera	1	100 Kgs	1 año





LLAVES HEXAGONALES / HEX KEY SETS

**Punta de bola milimétrica**  
Metric hex keys with ball end

7 pzas

- MEDIDAS:  
2.5mm  
3 mm  
4 mm  
5 mm  
6 mm  
8 mm  
10 mm

Estas llaves te permiten aplicar mayor torque y alcanzar lugares de difícil acceso

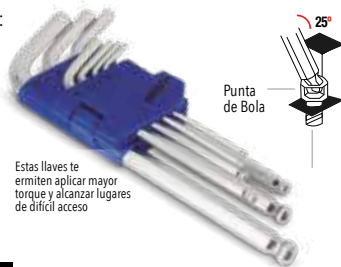

(mm)

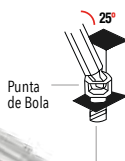

Punta de Bola

**JAB-7M**

EMPAQUE	PZAS.	PESO	GARANTÍA
Blister	6/36	0.2 Kg	3 meses

Material Cr-V

**Punta de bola standard**  
Standar hex keys with ball end

7 pzas

- MEDIDAS:  
1/8"  
5/32"  
3/16"  
7/32"  
1/4"  
5/16"  
3/8"

Estas llaves te permiten aplicar mayor torque y alcanzar lugares de difícil acceso

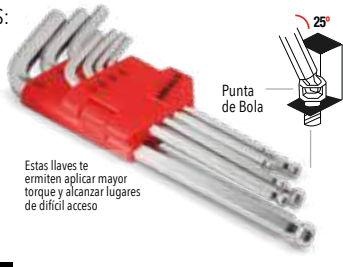

(std)



Punta de Bola

**JAB-7S**

EMPAQUE	PZAS.	PESO	GARANTÍA
Blister	6/36	0.2 Kg	3 meses

Material Cr-V

**Torx®**  
Torx® keys

9 pzas

- MEDIDAS:  
T-10 T-40  
T-15 T-45  
T-20 T-50  
T-25  
T-27  
T-30

Estuche abatible de plástico

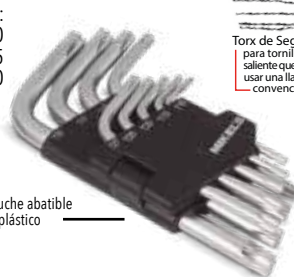

Torx de Seguridad para tornillos con saliente que impide usar una llave torx convencional

**JT-9**

EMPAQUE	PZAS.	PESO	GARANTÍA
Blister	6/36	0.1 Kg	3 meses

Material Cr-V

HERRAMIENTA DE MANO / HAND TOOLS

**Pinzas de electricista**  
Lineman pliers



**PE-7** AE14099 **7"**

EMPAQUE	PZAS.	PESO	GARANTÍA
Caballote	5/50	0.2 Kg	2 años

**PE-8** AE14100 **8"**

EMPAQUE	PZAS.	PESO	GARANTÍA
Caballote	5/50	0.3 Kg	2 años

**PE-9** AE14132 **9"**

EMPAQUE	PZAS.	PESO	GARANTÍA
Caballote	5/50	0.4 Kg	2 años

**Pinzas de punta**  
Nose pliers



**PP-6** **6"**

EMPAQUE	PZAS.	PESO	GARANTÍA
Caballote	5/50	0.1 Kg	2 años

**PP-7** **7"**

EMPAQUE	PZAS.	PESO	GARANTÍA
Caballote	5/50	0.2 Kg	2 años

**PP-8** **8"**

EMPAQUE	PZAS.	PESO	GARANTÍA
Caballote	5/50	0.2 Kg	2 años

**Pinzas de corte diagonal**  
Diagonal cutting pliers



**PCD-5** **5"**

EMPAQUE	PZAS.	PESO	GARANTÍA
Caballote	5/50	0.1 Kg	2 años

**PCD-6** **6"**

EMPAQUE	PZAS.	PESO	GARANTÍA
Caballote	5/50	0.1 Kg	2 años

**PCD-7** **7"**

EMPAQUE	PZAS.	PESO	GARANTÍA
Caballote	5/50	0.2 Kg	2 años

**Pinzas de chofer**  
Slip joint pliers



**PCH-6** **6"**

EMPAQUE	PZAS.	PESO	GARANTÍA
Caballote	5/50	0.1 Kg	2 años

**PCH-8** **8"**

EMPAQUE	PZAS.	PESO	GARANTÍA
Caballote	5/50	0.2 Kg	2 años

**Pinzas para anillos de retención interior**  
Circlip int pliers



**PARI**

EMPAQUE	PZAS.	PESO	GARANTÍA
Caballote	5/50	0.17 Kg	2 años

**Pinzas para anillos de retención exterior**  
Circlip pliers

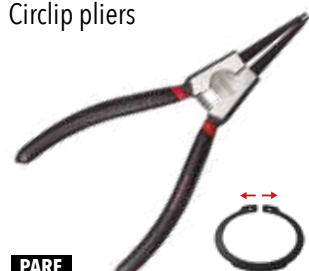

**PARE**

EMPAQUE	PZAS.	PESO	GARANTÍA
Caballote	5/50	0.1 Kg	2 años

**Pinzas para anillos de retención interior curvas**  
Circlip pliers



**PARCI**

EMPAQUE	PZAS.	PESO	GARANTÍA
Caballote	5/50	0.1 Kg	2 años

**Pinzas para anillos de retención exterior curvas**  
Circlip pliers



**PARCE**

EMPAQUE	PZAS.	PESO	GARANTÍA
Caballote	5/50	0.1 Kg	2 años

**Juego de Pinzas para Anillos de Retención**  
Snap ring pliers set

4 pzas  
**(150 mm)**  
**NEW**

Ideal para reparar piezas de máquinas, cerraduras y mantenimiento del hogar.

**JPAR-4**

EMPAQUE	PZAS.	PESO	GARANTÍA
Doble Blister	24/6	0.1 Kg	1 año



**MATERIAL: ACERO AL CARBONO**

**Mango Ergonómico ANTIDESLIZANTE**

**Con bolsa de ALMACENAMIENTO**

- Pinza para anillos de retención interior.
- Pinza para anillos de retención exterior curvas.
- Bolsa de Almacenamiento.
- Pinza para anillos de retención exterior.
- Pinza para anillos de retención interior curvas.

**LLAVES HEXAGONALES / HEX KEY SETS**

**Tipo navaja**  
**9 pzas**

MEDIDAS:  
5/64" 5/32"  
3/32" 3/16"  
7/64" 7/32"  
1/8" 1/4"  
9/64"



Base metálica para mayor resistencia



**Tipo navaja**  
**9 pzas**

MEDIDAS:  
1.3 mm 4 mm  
1.5 mm 5 mm  
2 mm 5.5 mm  
2.5 mm 6 mm  
3 mm



Base metálica para mayor resistencia



**Tipo navaja**  
**8 pzas**

MEDIDAS:  
T-9 T-25  
T-10 T-27  
T-15 T-30  
T-20 T-40



Base metálica para mayor resistencia



Torx de Seguridad para tornillos con saliente que impide usar una llave torx convencional

**JAN-9S**

EMPAQUE Blister | PZAS. 6/36 | PESO 0.09 Kg | GARANTÍA 3 meses

Material Cr-V

**JAN-9M**

EMPAQUE Blister | PZAS. 6/36 | PESO 0.09 Kg | GARANTÍA 3 meses

Material Cr-V

**JTN-8**

EMPAQUE Blister | PZAS. 6/36 | PESO 0.09 Kg | GARANTÍA 3 meses

Material Cr-V

**HERRAMIENTA DE MANO / HAND TOOLS**

**Pinzas de presión**  
CR-MO Locking pliers  
**Mordaza curva 10"**  
CR-MO



**PPC-10**

EMPAQUE Caballete | PZAS. 5/50 | PESO 0.3 Kg | GARANTÍA 2 años

**Pinzas de presión**  
CR-MO Locking pliers  
**Mordaza recta 10"**  
CR-MO



**PPR-10**

EMPAQUE Caballete | PZAS. 5/50 | PESO 0.3 Kg | GARANTÍA 2 años

**Llave ajustable PERICO**  
Adjustable wrench  
**8"**  
Cr-V



**PER-8**

EMPAQUE Caballete | PZAS. 5/50 | PESO 0.2 Kg | GARANTÍA 2 años

**Llave ajustable PERICO**  
Adjustable wrench  
**10"**  
Cr-V



**PER-10**

EMPAQUE Caballete | PZAS. 5/50 | PESO 0.4 Kg | GARANTÍA 2 años

**LLAVES COMBINADAS CROMO VANADIO / COMBINED WRENCHES CR-V**

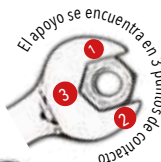

ESTÁNDAR	
1/4"	<b>LLC-250</b> AE14109
3/8"	<b>LLC-385</b> AE14110
7/16"	<b>LLC-437</b> AE14111
1/2"	<b>LLC-500</b> AE14112
9/16"	<b>LLC-562</b> AE14113
5/8"	<b>LLC-625</b> AE14114
11/16"	<b>LLC-687</b> AE14115
3/4"	<b>LLC-750</b> AE14116
13/16"	<b>LLC-812</b> AE14117
7/8"	<b>LLC-875</b> AE14118
15/16"	<b>LLC-937</b> AE14119t

EMPAQUE Caballete | PZAS. 6/36 | PESO 0.04 Kg

GARANTÍA: 2 años

MILIMÉTRICOS	
8 mm	<b>LLC-8M</b> AE14120
9 mm	<b>LLC-9M</b> AE14121
10 mm	<b>LLC-10M</b> AE14122
11 mm	<b>LLC-11M</b> AE14123
12 mm	<b>LLC-12M</b> AE14124
13 mm	<b>LLC-13M</b> AE14125
14 mm	<b>LLC-14M</b> AE14126
15 mm	<b>LLC-15M</b> AE14127
16 mm	<b>LLC-16M</b> AE14128
17 mm	<b>LLC-17M</b> AE14129
18 mm	<b>LLC-18M</b> AE14130
19 mm	<b>LLC-19M</b> AE14131

EMPAQUE Caballete | PZAS. 6/36 | PESO 0.07 Kg

**Pinza de presión para soldar**  
9" Welding Pressure Clamp  
**9"**



Fabricadas en Acero de **ALTA RESISTENCIA**

- Ideal para:
- SUJETAR Y SOLDAR VIGAS
  - PERFILES EN "T"
  - TUBOS
  - BARRAS

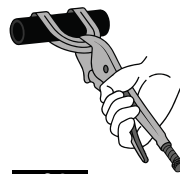

**PPS-9** AE14101

EMPAQUE Blister | PZAS. 6/36 | PESO 0.5 Kg | GARANTÍA 1 año

ACCESORIOS PARA HERRAMIENTA ELÉCTRICA

Juego de Cardas para taladro

Wire brush set

4 pzas

Zanco de:

1/4"



Ideales para Pulir y Limpiar Metal y Madera, para usarse con Taladros Eléctricos.

MEDIDAS:

- 1 Carda de copa 2" 50,8 mm USO: METAL 4,500 R/MIN
- 2 Carda de lija 3" 76,2 mm USO: MADERA 8,000 R/MIN
- 3 Carda circular 3" 76,2 mm USO: METAL 4,500 R/MIN
- 4 Carda de copa miniatura 3/4" 19 mm USO: METAL 4,500 R/MIN

JCT-4

EMPAQUE	PZAS.	PESO	GARANTÍA
Caballote	6/36	0.3 Kg	3 meses

Juego de dados para taladro

Socket set

14 pzas

Zanco de:

1/4"



Ideales para usarse con Taladros Eléctricos

7 Dados Estándar: 3/16", 1/4", 9/32", 5/16", 11/32", 3/8", 7/16"

7 Dados Milimétricos: 5 mm, 5.5 mm, 6 mm, 7 mm, 8 mm, 10 mm, 12 mm

JDT-14

EMPAQUE	PZAS.	PESO	GARANTÍA	Material
Blisters	12/48	0.2 Kg	3 meses	Cr-V

Juego de 3 adaptadores para Taladros

Nut socket set

3 pzas

Zanco de:

1/4"



Medidas: 1/2", 3/8", 1/4"

Largo: 23/4" (7 cm)

Ideales para usarse con Taladros Eléctricos

JADT-3

EMPAQUE	PZAS.	PESO	GARANTÍA	Material
Blisters	12/48	0.1 Kg	3 meses	Cr-V

JUEGO DE BROCAS / DRILL BITS SETS

30 pzas

- 16 Puntas
- 12 Brocas
- 1 Extensión
- + Estuche



JB-30

EMPAQUE	PZAS.	PESO	GARANTÍA	Material
Blisters	1/20	0.3 Kg	1 año	Cr-V

48 pzas

- 30 Puntas
- 16 Brocas
- 1 Extensión
- + Estuche



JB-48

EMPAQUE	PZAS.	PESO	GARANTÍA	Material
Blisters	1/20	0.6 Kg	1 año	Cr-V

52 pzas

- 19 Puntas
- 31 Brocas
- 1 Extensión
- + Estuche



JB-52

EMPAQUE	PZAS.	PESO	GARANTÍA	Material
Blisters	1/6	1 Kg	1 año	Cr-V



KITS DE HERRAMIENTAS / TOOLS KITS

Con matraca

Socket set

3/8"

22 pzas

- Incluye:
- 10 dados estándar
- 10 dados milimétricos
- 1 extensión
- 1 matraca



JAC-3821

EMPAQUE	PZAS.	PESO	GARANTÍA
Blisters	12	1.6 Kgs	1 año

Con matraca

Socket set

1/2"

20 pzas

- Incluye:
- 18 dados milimétricos
- 1 extensión
- 1 matraca



JAC-1219

EMPAQUE	PZAS.	PESO	GARANTÍA
Blisters	5/10	1 Kg	1 año

Cinta de aislar 15 m

Insulation tape 15 m

PVC

- Con retardante a la flama
- Elongación hasta del 200%
- Voltaje máximo 600 V



Aplicación:  
Automotriz  
Mantenimiento  
Industrial  
Doméstico  
Venta mínima  
120 pzs

TAMAÑO  
19 mm 15 mm

Autoextinguible

CA-1519N

EMPAQUE	PZAS.	PESO	GARANTÍA
Termosellado	120	0.4 Kgs	N/A

CALIBRADORES DIGITALES VERNIER / STAINLESS STEEL VERNIER DIGITAL

**Calibrador vernier digital**  
Vernier digital caliper (std and mm)



-Acero Inoxidable

LECTURA EN: mm / inch

**CVDM-6**

EMPAQUE	PZAS.	PESO	GARANTÍA
Blisters	48	0.2 Kg	1 año

**Calibrador vernier digital de Abs**  
Vernier digital caliper (std and mm) Tamer

**Tamer**



LECTURA EN: std / mm

**CVDT-6**

EMPAQUE	PZAS.	PESO	GARANTÍA
Blisters	6/36	0.9 Kg	6 meses

KITS DE HERRAMIENTAS / TOOLS KITS

**Kit de herramientas profesionales**  
Professional tool kit

**25 pzas**  
Material Cr-V



Incluye:  
Martillo de uña curva de 8 oz  
Pinzas de electricista de 6" (152 mm)  
Desarmador plano para joyero (3 mm)  
Desarmador de cruz para joyero PH3  
Desarmador para puntas 6" (152 mm)  
20 Puntas para desarmador 1":

**PUNTAS:**

Phillips®

PH1, PH2, PH3, PH6, PH8, PH10

Planas

3 mm  
4 mm  
5 mm  
6 mm

Cuadradas

S0  
S1  
S2  
S3

Bristol

5 mm  
6 mm  
8 mm

Pozidrive

PZ1  
PZ2  
PZ3

**KHM-22**

EMPAQUE	PZAS.	PESO	GARANTÍA
Estuche	12	1 Kg	1 año

Estuche

**Kit de herramientas profesional**  
Professional Tool Kit 25 pcs

**42 pzas**



VIDEO

**KHM-42**

EMPAQUE	PZAS.	PESO	GARANTÍA
Portafolio	4	2.5 Kgs	1 año

Portafolio

**Kit de herramientas profesional**  
Professional tool kit

**134 pzas**

Material Cr-V



Incluye:  
-Martillo de uña curva de 8 oz  
-Pinzas de electricista de 6 1/2" (165 mm)  
-Desarmador para puntas 7 3/4" (196 mm)  
-20 Puntas para desarmador 1"  
-5 Desarmadores para joyero:  
-Plano 2 mm, 2.5 mm, 3 mm  
-Cruz PH2, Cruz PH3  
-Nivel de 9" (228 mm)  
-Flexometro de 3 m

-Cinta de aislar  
-Llave ajustable de 6" (152 mm)  
-2 Mini prensas de resorte  
-Largo: 3 1/2" (89 mm)  
-Apertura maxima: 1 3/4" (44 mm)  
-8 Llaves hexagonales Allen® (1/16 - 1/4")  
-9 Dados (5 a 15 mm)  
-Accesorios 82 piezas (taquetes, clavos y pijas)  
-Portafolio plastico

**PUNTAS:**

Phillips®

PH1, PH2, PH3, PH6, PH8, PH10

Planas

3 mm  
4 mm  
5 mm  
6 mm

Cuadradas

S0  
S1  
S2  
S3

Bristol

5 mm  
6 mm  
8 mm

Pozidrive

PZ1  
PZ2  
PZ3

**KHPA-134**

EMPAQUE	PZAS.	PESO	GARANTÍA
Portafolio	8	1.8 Kgs	1 año

Portafolio

**Kit de herramientas profesional**  
Professional tool kit

**141 pzas**

Material Cr-V



**PUNTAS:**

Phillips®

PH1, PH2, PH3, PH6, PH8, PH10

Planas

3 mm  
4 mm  
5 mm  
6 mm

Cuadradas

S0  
S1  
S2  
S3

Bristol

5 mm  
6 mm  
8 mm

Pozidrive

PZ1  
PZ2  
PZ3

Incluye:  
-Martillo de uña curva de: 8 oz  
-Pinzas de electricista de: 6 1/2" (165 mm)  
-Pinzas de corte diagonal de: 6 1/2" (165 mm)  
-Desarmador para puntas 7 3/4" (196 mm)  
-Puntas para desarmador 1" (20 pzas)  
-4 Desarmadores para joyero:  
-Plano 2 mm, 2.5 mm, 3 mm / Cruz PH2  
-Prador de circuitos 5 1/2" (140 mm)

-Flexometro de 3 m, Tijeras 8 1/2" (216 mm)  
-Navaja 6" (152 mm); Estuche con 5 cuchillas  
-Matraca, 8 Llaves hexagonales Allen® (1.5 - 6 mm) 9 Dados (5 a 15 mm)  
-Accesorios 85 piezas (taquetes, tuercas, clavos tornillos, pijas y pines de tachuelas)  
-Portafolio plastico

**KHPA-141**

EMPAQUE	PZAS.	PESO	GARANTÍA
Portafolio	8	2.3 Kgs	1 año

Portafolio

HERRAMIENTA DE MANO / HAND TOOLS

Dados cortos  
Short sockets

1/4"

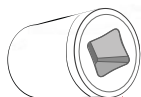

SOCKET 1/4"

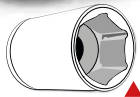

BOCA HEXAGONAL

EMPAQUE	PZAS.	PESO	GARANTÍA
Caballote	12/720	0.02 Kg 0.03 Kg	2 años

ESTÁNDAR

5/32"	<b>DC-1525</b> AE14178	5/16"	<b>DC-3125</b> AE14183
3/16"	<b>DC-1825</b> AE14179	11/32"	<b>DC-3425</b> AE14184
7/32"	<b>DC-2125</b> AE14180	3/8"	<b>DC-3725</b> AE14185
1/4"	<b>DC-2525</b> AE14181	7/16"	<b>DC-4325</b> AE14186
9/32"	<b>DC-2825</b> AE14182	1/2"	<b>DC-5025</b> AE14187

MILIMÉTRICOS

5 mm	<b>DC-0525</b> AE14169
6 mm	<b>DC-0625</b> AE14170
7 mm	<b>DC-0725</b> AE14171
8 mm	<b>DC-0825</b> AE14172
9 mm	<b>DC-0925</b> AE14173
10 mm	<b>DC-1025</b> AE14174
11 mm	<b>DC-1125</b> AE14175
12 mm	<b>DC-1225</b> AE14176
13 mm	<b>DC-1325</b> AE14177

Dados cortos  
Short Sockets

3/8"

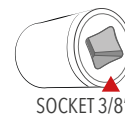

SOCKET 3/8"

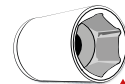

BOCA HEXAGONAL

MILIMÉTRICOS

8 mm	<b>DC-0838</b> AE14006
9 mm	<b>DC-0938</b> AE14007
10 mm	<b>DC-1038</b> AE14008
11 mm	<b>DC-1138</b> AE14010
12 mm	<b>DC-1238</b> AE14012
13 mm	<b>DC-1338</b> AE14014
14 mm	<b>DC-1438</b> AE14016
15 mm	<b>DC-1538</b> AE14018
17 mm	<b>DC-1738</b> AE14020
18 mm	<b>DC-1838</b> AE14022
19 mm	<b>DC-1938</b> AE14024

EMPAQUE	PZAS.	PESO	GARANTÍA
Caballote	12/720	0.04 Kg 0.07 Kg	2 años

ESTÁNDAR

3/8"	<b>DC-3738</b> AE14026	5/8"	<b>DC-6238</b> AE14034
7/16"	<b>DC-4338</b> AE14028	11/16"	<b>DC-6838</b> AE14036
1/2"	<b>DC-5038</b> AE14030	3/4"	<b>DC-7538</b> AE14038
9/16"	<b>DC-5638</b> AE14032	13/16"	<b>DC-8138</b> AE14040
		7/8"	<b>DC-8738</b> AE14042

Dados cortos  
Short Sockets

1/2"

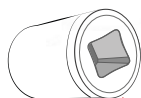

SOCKET 1/2"

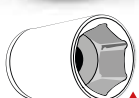

BOCA HEXAGONAL

EMPAQUE	PZAS.	PESO	GARANTÍA
Caballote	6/288	0.07 Kg 0.13 Kg	2 años

ESTÁNDAR

3/8"	<b>DC-3750</b> AE14027	5/8"	<b>DC-6250</b> AE14035
7/16"	<b>DC-4350</b> AE14029	11/16"	<b>DC-6850</b> AE14037
1/2"	<b>DC-5050</b> AE14031	3/4"	<b>DC-7550</b> AE14039
9/16"	<b>DC-5650</b> AE14033	13/16"	<b>DC-8150</b> AE14041
		7/8"	<b>DC-8750</b> AE14043

MILIMÉTRICOS

10 mm	<b>DC-1050</b> AE14009
11 mm	<b>DC-1150</b> AE14011
12 mm	<b>DC-1250</b> AE14013
13 mm	<b>DC-1350</b> AE14015
14 mm	<b>DC-1450</b> AE14017
15 mm	<b>DC-1550</b> AE14019
17 mm	<b>DC-1750</b> AE14021
18 mm	<b>DC-1850</b> AE14023
19 mm	<b>DC-1950</b> AE14025

Dados largos  
Deep Sockets

3/8"

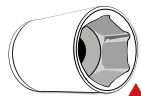

BOCA HEXAGONAL



SOCKET 3/8"

EMPAQUE	PZAS.	PESO	GARANTÍA
Caballote	6/288	0.07 Kg 0.13 Kg	2 años

ESTÁNDAR

1/2"	<b>DL-5038</b> AE14146	11/16"	<b>DL-6838</b> AE14149
9/16"	<b>DL-5638</b> AE14147	3/4"	<b>DL-7538</b> AE14150
5/8"	<b>DL-6238</b> AE14148	13/16"	<b>DL-8138</b> AE14151

MILIMÉTRICOS

10 mm	<b>DL-1038</b> AE14138
12 mm	<b>DL-1238</b> AE14139
13 mm	<b>DL-1338</b> AE14140
14 mm	<b>DL-1438</b> AE14141
16 mm	<b>DL-1638</b> AE14142
17 mm	<b>DL-1738</b> AE14143
18 mm	<b>DL-1838</b> AE14144
19 mm	<b>DL-1938</b> AE14145

HERRAMIENTA DE MANO / HAND TOOLS

**Dados Largos**  
Deep Sockets

1/2"

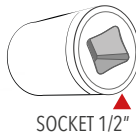

**MILIMÉTRICOS**

10 mm	<b>DL-1050</b> AE14153
12 mm	<b>DL-1250</b> AE14154
13 mm	<b>DL-1350</b> AE14155
14 mm	<b>DL-1450</b> AE14156
16 mm	<b>DL-1650</b> AE14157
17 mm	<b>DL-1750</b> AE14158
18 mm	<b>DL-1850</b> AE14159
19 mm	<b>DL-1950</b> AE14160
21 mm	<b>DL-2150</b> AE14161

EMPAQUE	PZAS.	PESO	GARANTÍA
Caballote	6/288	0.08 Kg 0.13 Kg	2 años

**ESTÁNDAR**

1/2"	<b>DL-5050</b> AE14162	3/4"	<b>DL-7550</b> AE14166
9/16"	<b>DL-5650</b> AE14163	13/16"	<b>DL-8150</b> AE14167
5/8"	<b>DL-6250</b> AE14164	7/8"	<b>DL-8750</b> AE14168
11/16"	<b>DL-6850</b> AE14165		

**Dados Adaptadores**  
Sockets adaptors



3/8" a 1/2"

**DA-3850**

EMPAQUE	PZAS.	PESO	GARANTÍA
Caballote	6/336	0.06 Kg	2 años

1/4" a 3/8"

**DA-2538**

EMPAQUE	PZAS.	PESO	GARANTÍA
Caballote	6/432	0.04 Kg	2 años

1/2" a 3/8"

**DA-5038**

EMPAQUE	PZAS.	PESO	GARANTÍA
Caballote	6/432	0.06 Kgs	2 años

3/8" a 1/4"

**DA-3825**

EMPAQUE	PZAS.	PESO	GARANTÍA
Caballote	6/432	0.03 Kgs	2 años

**Matracas Cabeza de pera**  
Ratchets handle (Pear head)

1/4"

**MAT-250**

EMPAQUE	PZAS.	PESO	GARANTÍA
Caballote	5/50	0.15 Kg	2 años



3/8"

**MAT-375**

EMPAQUE	PZAS.	PESO	GARANTÍA
Caballote	5/50	0.39 Kg	2 años



1/2"

**MAT-500**

EMPAQUE	PZAS.	PESO	GARANTÍA
Caballote	5/25	0.65 Kg	2 años

**Dado para Bujía 6 Puntas**  
Spark plug socket

3/8" x 5/8"  
(9.5 mm x 16 mm)

- Torsión máxima 2,989 lb/in
- Resistente a la oxidación y de fácil limpieza

**DPB-381**

EMPAQUE	PZAS.	PESO	GARANTÍA
Caballote	12/240	0.1 Kg	2 años

**NEW**

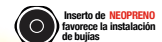

**Dado para Bujía 6 Puntas**  
Spark plug socket

3/8" x 13/16"  
(9.5 mm x 21 mm)

- Torsión máxima 2,989 lb/in
- Resistente a la oxidación y de fácil limpieza
- 63 mm

**DPB-382**

EMPAQUE	PZAS.	PESO	GARANTÍA
Caballote	12/120	0.1 Kg	2 años

**NEW**



**Dado para Bujía 6 Puntas**  
Spark plug socket

1/2" x 5/8"  
(13 mm x 16 mm)

- Torsión máxima 5,008 lb/in
- Resistente a la oxidación y de fácil limpieza
- 63 mm

**DPB-121**

EMPAQUE	PZAS.	PESO	GARANTÍA
Caballote	12/192	0.1 Kg	2 años

**NEW**



**Dado para Bujía 6 Puntas**  
Spark plug socket

1/2" x 13/16"  
(13 mm x 21 mm)

- Torsión máxima 7,559 lb/in
- Resistente a la oxidación y de fácil limpieza
- 63 mm

**DPB-122**

EMPAQUE	PZAS.	PESO	GARANTÍA
Caballote	12/96	0.1 Kg	2 años

**NEW**



**Dado para Bujías Giratorio 12 Puntas**  
Spark plug socket

3/8" x 14 mm  
(9.5mm)

- Compatible con vehículos: BMW, MINI, NISSAN, MERCEDES BENZ, FORD, PEUGEOT
- Entrada Magnética 90 mm

**DPB-383 NEW**

EMPAQUE	PZAS.	PESO	GARANTÍA
Caballote	25/100	0.1 Kg	2 años

ENTRADA MAGNÉTICA



**Dado para Bujías Giratorio 12 Puntas**  
Spark plug socket

3/8" x 14 mm  
(9.5mm)

- Compatible con vehículos: BMW, MINI, NISSAN, MERCEDES BENZ, FORD, PEUGEOT
- Entrada Magnética 90 mm

**DPB-38M NEW**

EMPAQUE	PZAS.	PESO	GARANTÍA
Caballote	25/100 z	0.1 Kg	2 años

ENTRADA MAGNÉTICA



HERRAMIENTA DE MANO / HAND TOOLS

Extensiones  
Extension bars



**3/8" x 3"**

<b>EMPAQUE</b>	<b>PZAS.</b>	<b>PESO</b>	<b>GARANTÍA</b>
Caballote	5/50	0.08 Kg	2 años

**3/8" x 6"**

<b>EMPAQUE</b>	<b>PZAS.</b>	<b>PESO</b>	<b>GARANTÍA</b>
Caballote	5/50	0.1 Kg	2 años

**3/8" x 10"**

<b>EMPAQUE</b>	<b>PZAS.</b>	<b>PESO</b>	<b>GARANTÍA</b>
Caballote	5/50	0.1 Kg	2 años

Extensiones  
Extension bars



**1/2" x 3"**

<b>EMPAQUE</b>	<b>PZAS.</b>	<b>PESO</b>	<b>GARANTÍA</b>
Caballote	5/50	0.1 Kg	2 años

**1/2" x 5"**

<b>EMPAQUE</b>	<b>PZAS.</b>	<b>PESO</b>	<b>GARANTÍA</b>
Caballote	5/50	0.2 Kg	2 años

**1/2" x 10"**

<b>EMPAQUE</b>	<b>PZAS.</b>	<b>PESO</b>	<b>GARANTÍA</b>
Caballote	5/50	0.4 Kg	2 años

Mango articulado  
Flex handle

-Cuerpo de Cr-V (Cromo Vanadio)

**1/2" x 10"**



-Cuadro de Cr-Mo (Cromo Molibdeno)

**MA-1210**

<b>EMPAQUE</b>	<b>PZAS.</b>	<b>PESO</b>	<b>GARANTÍA</b>
Caja	24	12 Kgs	1 año

180° de movilidad

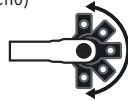

Mango articulado  
Flex handle

-Cuerpo de Cr-V (Cromo Vanadio)

**1/2" x 18"**



-Cuadro de Cr-Mo (Cromo Molibdeno)

**MA-1218**

<b>EMPAQUE</b>	<b>PZAS.</b>	<b>PESO</b>	<b>GARANTÍA</b>
Caja	24	20 Kgs	1 año

180° de movilidad

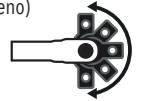

Mango articulado  
Flex handle

**3/4" x 20"**

-Cuerpo de Cr-V (Cromo Vanadio)

**MA-3420**

<b>EMPAQUE</b>	<b>PZAS.</b>	<b>PESO</b>	<b>GARANTÍA</b>
Caja	16	30 Kgs	1 año



-Cuadro de Cr-Mo (Cromo Molibdeno)

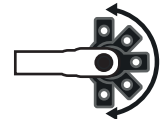

180° de movilidad

Mango en "L"  
L-Handle

PARA USAR CON: DADOS Y EXTENSIONES

**1/2" x 10"**  
(1.27 cm x 25.4 cm)

-Torsión máxima 8,802 lb/in  
-Mango moleteado **ANTIDERRAPANTE** para mejor agarre



**ML-1/2**

<b>EMPAQUE</b>	<b>PZAS.</b>	<b>PESO</b>	<b>GARANTÍA</b>
Colgador	20/40	0.1 Kgs	2 años

**NEW**



**Diámetro**  
15.5 mm

Mango en "L"  
L-Handle

PARA USAR CON: DADOS Y EXTENSIONES

**3/4" x 18"**  
(1.9 cm x 45.72 cm)

-Torsión máxima 19,263 lb/in  
-Mango moleteado **ANTIDERRAPANTE** para mejor agarre



**ML-3/4**

<b>EMPAQUE</b>	<b>PZAS.</b>	<b>PESO</b>	<b>GARANTÍA</b>
Bolsa	10	2 Kgs	2 años

**NEW**



**Diámetro**  
25 mm

Cortapernos  
Bolt cutter

**14"**  
(35.5 cm)



CAPACIDAD MÁXIMA DE CORTE  
9/32" (7mm) materiales suaves  
3/16" (5mm) materiales duros



-Mango ANTIDERRAPANTE

Largo total: 35.5 cm



Zona de corte: 2.5 cm

**CP-14**

<b>EMPAQUE</b>	<b>PZAS.</b>	<b>PESO</b>	<b>GARANTÍA</b>
Caja Color	30	1 Kg	1 año

Cortapernos  
Bolt cutter

**18"**  
(46 cm)



CAPACIDAD MÁXIMA DE CORTE  
5/16" (8mm) materiales suaves  
15/64" (6mm) materiales duros



-Mango ANTIDERRAPANTE

Largo total: 46 cm



Zona de corte: 3.3 cm

**CP-18**

<b>EMPAQUE</b>	<b>PZAS.</b>	<b>PESO</b>	<b>GARANTÍA</b>
Caja Color	20	1.5 Kg	1 año

Cortapernos  
Bolt cutter

**24"**  
(61 cm)



CAPACIDAD MÁXIMA DE CORTE  
3/8" (10mm) materiales suaves  
5/16" (8mm) materiales duros



-Mango ANTIDERRAPANTE

Largo total: 61 cm



Zona de corte: 3.7 cm

**CP-24**

<b>EMPAQUE</b>	<b>PZAS.</b>	<b>PESO</b>	<b>GARANTÍA</b>
Caja Color	10	2.3 Kg	1 año



**GUANTES PARA TRABAJO / WORK GLOVES**

**Algodón con puntos de PVC**  
Cotton with PVC dots



**GPVC-2**

EMPAQUE	PZAS.	PESO	GARANTÍA
Caballote	80	0.1 Kg	6 meses

**Carnaza con loneta**  
Split cowhide palm and canvas



**GCL-2**

EMPAQUE	PZAS.	PESO	GARANTÍA
Caballote	60	0.1 Kgs	6 meses

**Nitrilo con forro de algodón**  
Nitrile dipped cotton gloves



**GNFA-2**

EMPAQUE	PZAS.	PESO	GARANTÍA
Caballote	60/120	0.1 Kg	6 meses

**Nylon con espuma de nitrilo**  
Nitrile dipped nylon gloves



**GEN-2S**

**Chicos**

EMPAQUE	PZAS.	PESO	GARANTÍA
Caballote	12/144	0.05 Kg	6 meses

**GEN-2M**

**Medianos**

EMPAQUE	PZAS.	PESO	GARANTÍA
Caballote	12/144	0.05 Kg	6 meses

**GEN-2G**

**Grandes**

EMPAQUE	PZAS.	PESO	GARANTÍA
Caballote	12/144	0.05 Kg	6 meses

**Para mecánico semi pro**  
Mechanic's semi pro gloves



**Medianos**

**GMSP-2M**

EMPAQUE	PZAS.	PESO	GARANTÍA
Caballote	12/48	0.1 Kg	6 meses

**Grandes**

**GMSP-2G**

EMPAQUE	PZAS.	PESO	GARANTÍA
Caballote	12/48	0.1 Kg	6 meses

**Para mecánico máximo agarre**  
Mechanic gloves / Maximun grip



**Medianos**

**GMMA-2M**

EMPAQUE	PZAS.	PESO	GARANTÍA
Caballote	12/48	0.1 Kg	6 meses

**Grandes**

**GMMA-2G**

EMPAQUE	PZAS.	PESO	GARANTÍA
Caballote	12/48	0.1 Kg	6 meses

**Profesionales para mecánico acolchonados**  
Professional mechanic gloves



**Medianos**

**GMP-2**

EMPAQUE	PZAS.	PESO	GARANTÍA
Caballote	12/48	0.1 Kg	6 meses

**Grandes**

**GMP-2G**

EMPAQUE	PZAS.	PESO	GARANTÍA
Caballote	12/48	0.1 Kg	6 meses

**Para mecánico piel sintética**  
Mechanic gloves



**Medianos**

**GM-2**

EMPAQUE	PZAS.	PESO	GARANTÍA
Caballote	12/48	0.1 Kg	6 meses

**Grandes**

**GM-2G**

EMPAQUE	PZAS.	PESO	GARANTÍA
Caballote	12/48	0.1 Kg	6 meses

**Para mecánico de lujo**  
Deluxe mechanic gloves



**Medianos**

**GMX-2M**

EMPAQUE	PZAS.	PESO	GARANTÍA
Caballote	12/48	0.1 Kg	6 meses

**Grandes**

**GMX-2G**

EMPAQUE	PZAS.	PESO	GARANTÍA
Caballote	12/48	0.1 Kg	6 meses

HERRAMIENTA DE MANO / HAND TOOLS

**Desarmadores magnetizados Cromo Vanadio**  
Screwdrivers magnetized Cr-v (Two components handle)

**Cruz**   
Philips

(Mango Bimaterial)

**DCB-3166** 3/16" x 6"

EMPAQUE	PZAS.	PESO	GARANTÍA
Caballete	12/240	0.07 Kg	1 año

**DCB-146** 1/4" x 6"

EMPAQUE	PZAS.	PESO	GARANTÍA
Caballete	12/144	0.11 Kg	1 año

**DCB-144** 1/4" x 4"

EMPAQUE	PZAS.	PESO	GARANTÍA
Caballete	12/144	0.09 Kg	1 año

**DCB-3168** 3/16" x 8"

EMPAQUE	PZAS.	PESO	GARANTÍA
Caballete	12/240	0.09 Kg	1 año



**Desarmadores magnetizados Cromo Vanadio**  
Screwdrivers magnetized Cr-v (Two components handle)

**Plano**   
Slotted

(Mango Bimaterial)

1/4" x 4"

**DPB-144**

EMPAQUE	PZAS.	PESO	GARANTÍA
Caballete	12/144	0.09 Kg	1 año

1/4" x 6"

**DPB-146**

EMPAQUE	PZAS.	PESO	GARANTÍA
Caballete	12/144	0.11 Kg	1 año

5/16" x 6"

**DPB-5166**

EMPAQUE	PZAS.	PESO	GARANTÍA
Caballete	6/96	0.1 Kg	1 año



**Cruz**   
Philips

1/4" x 1-1/2"

**DCB-14112**

EMPAQUE	PZAS.	PESO	GARANTÍA
Caballete	12/288	0.05 Kg	1 año



**Plano**   
Slotted

1/4" x 1-1/2"

**DPB-14112**

EMPAQUE	PZAS.	PESO	GARANTÍA
Caballete	12/240	0.05 Kg	1 año



**Desarmador con puntas intercambiables**  
Screwdriver Set

4 en 1

-  3mm - 5mm
-  #1 - #2







**DB-41**

EMPAQUE	PZAS.	PESO	GARANTÍA
Blister	12/288	0.3 Kg	1 año

**Desarmador con puntas intercambiables**  
Screwdrivers Set

6 en 1

-  3/16" (4,76 mm)
-  1/4" (6,35mm)
-  #1 - #2
-  5/16" (7,9 mm)
-  1/4" (6,35 mm)









**DP-61**

EMPAQUE	PZAS.	PESO	GARANTÍA
Blister	12/72	0.1 Kg	1 año

**Juego de desarmadores**  
Screwdrivers Set

6 pzas

-  #0 x 3"
-  1/4" x 6"
-  #1 x 4"
-  5/32" x 4"
-  #2 x 5"
-  1/8" x 3"



**JDB-6**

EMPAQUE	PZAS.	PESO	GARANTÍA
Blister	12/72	0.8 Kg	1 año









**Juego de desarmadores**  
Screwdrivers Set

9 pzas



**JDB-9**

EMPAQUE	PZAS.	PESO	GARANTÍA
Blister	6/12	1 Kg	1 año

-  #2 x 6"
-  #2 x 4"
-  #1 x 3"
-  #0 x 3"
-  5/16" x 6"
-  1/4" x 6"
-  1/4" x 4"
-  3/16" x 3"
-  1/8" x 3"











**Juego de desarmadores**  
Screwdrivers Set

12 pzas



**JDB-12**

EMPAQUE	PZAS.	PESO	GARANTÍA
Blister	6/12	1.1 Kg	1 año

-  #3 x 6"
-  #2 x 4"
-  #1 x 3"
-  #0 x 3"
-  #2 x 11/2"
-  5/16" x 6"
-  1/4" x 6"
-  1/4" x 11/2"
-  3/16" x 3"
-  S1 x 4"
-  S2 x 4"

HERRAMIENTA DE MANO / HAND TOOLS

**Juego de desarmadores de golpe**  
7 pcs Tamer Punch Screwdriver Set  
**7pzas**



**CASQUILLO DE ACERO**  
Resistente al impacto



**- Punta plana**

- 3/16" x 3" (4,7 mm x 76 mm)
- 1/4" x 4" (6,3 mm x 10 cm)
- 1/4" x 6" (3,6 mm x 15 cm)
- 5/16" x 8" (7,9 mm x 20 cm)

**+ Punta de cruz**

- 3/16" x 3" (4,7 mm x 76 mm)
- 1/4" x 4" (6,3 mm x 10 cm)
- 5/16" x 6" (7,9 mm x 5 cm)

**JDG-7**

EMPAQUE	PZAS.	PESO	GARANTÍA
Blister	12/24	0.8 Kg	3 meses

**Desarmadores barra Acero Cromado, mango PVC**  
Screwdrivers (pvc handle) Cromed Steel Bar

**Cruz +**  
Philips



**3/16" x 3"**  
**DC-3163**

EMPAQUE	PZAS.	PESO	GARANTÍA
Caballote	12/96	0.05 Kg	3 meses

**3/16" x 8"**  
**DC-3168**

EMPAQUE	PZAS.	PESO	GARANTÍA
Caballote	12/96	0.09 Kg	3 meses

**1/4" x 4"**  
**DC-144**

EMPAQUE	PZAS.	PESO	GARANTÍA
Caballote	12/96	0.07 Kg	3 meses

**Desarmadores barra Acero Cromado, mango PVC**  
Screwdrivers (pvc handle) Cromed Steel Bar

**Cruz +**  
Philips



**1/4" x 6"**  
**DC-146**

EMPAQUE	PZAS.	PESO	GARANTÍA
Caballote	12/96	0.08 Kg	3 meses

**1/4" x 8"**  
**DC-148**

EMPAQUE	PZAS.	PESO	GARANTÍA
Caballote	12/96	0.07 Kg	3 meses

**1/8" x 4"**  
**DC-184**

EMPAQUE	PZAS.	PESO	GARANTÍA
Caballote	12/96	0.04 Kg	3 meses

**1/8" x 6"**  
**DC-186**

EMPAQUE	PZAS.	PESO	GARANTÍA
Caballote	12/96	0.05 Kg	3 meses

**Desarmadores barra Acero Cromado, mango PVC**  
Screwdrivers (pvc handle) Cromed Steel Bar

**Plano -**  
Slotted, CrV Bar



**1/4" x 1 1/2"**  
**DP-14112**

EMPAQUE	PZAS.	PESO	GARANTÍA
Caballote	12/144	0.05 Kg	3 meses

**1/4" x 4"**  
**DP-144**

EMPAQUE	PZAS.	PESO	GARANTÍA
Caballote	12/96	0.07 Kg	3 meses

**Juego de desarmadores barra acero carbono**  
Screwdrivers Set  
**6 pzas**

**+ 3/16" x 4"**  
**1/4" x 4"**

**- 3/16" x 3"**  
**3/16" x 6"**  
**1/4" x 4"**  
**1/4" x 6"**



**JD-6**

EMPAQUE	PZAS.	PESO	GARANTÍA
Blister	6/24	1.1 Kg	3 meses

PISTOLA PARA PINTAR HVLP GRAVEDAD / HVLP SPRAY GUN

**Boquilla 1.4 mm**  
1.4mm nozzle

**600 ml**  
**40 PSI**  
**6 CFM**

Boquilla de:  
1.4 mm para  
materiales de  
baja viscosidad

Abanico ajustable:

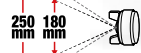

**PPGP-614**

EMPAQUE	PZAS.	PESO	GARANTÍA
Caja Color	1/10	0.8 Kgs	1 año



**Boquilla 1.7 mm**  
1.7mm nozzle

**600 ml**  
**40 PSI**  
**6 CFM**

Boquilla de:  
1.7 mm para  
materiales de  
media viscosidad

Abanico ajustable:

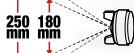

**PPGP-617**

EMPAQUE	PZAS.	PESO	GARANTÍA
Caja Color	1/10	0.8 Kgs	1 año



**Boquilla 2.0 mm**  
2.0mm nozzle

**600 ml**  
**40 PSI**  
**6 CFM**

Boquilla de:  
2.0 mm para  
materiales de  
alta viscosidad

Abanico ajustable:

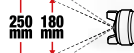

**PPGP-620**

EMPAQUE	PZAS.	PESO	GARANTÍA
Caja Color	1/10	0.8 Kgs	1 año



**Boquilla 1.4 mm**  
1.0mm nozzle

**110 ml**  
**29-50 PSI**

-Boquilla de:  
1.00 mm  
-Barnices

**PGP-400**

EMPAQUE	PZAS.	PESO	GARANTÍA
Blister	10	0.7 Kgs	1 año



**Boquilla 1.4 mm**  
1.4mm nozzle

**600 ml**  
**29-50 PSI**

Boquilla de:  
1.4 mm para  
materiales de  
baja viscosidad

Abanico ajustable:



**PGP-600**

EMPAQUE	PZAS.	PESO	GARANTÍA
Blister	10	1.3 Kgs	1 año



**Pistola para pintar HVLP**  
**succión**  
HVLP spray gun

**1 lt**

-Boquilla de:  
1.8 mm  
-Pintura Base

**PSP-1000**

EMPAQUE	PZAS.	PESO	GARANTÍA
Caja Color	1/10	1.2 Kgs	1 año



**Tanque industrial para pintar**  
Industrial painting tank

**10 lts**

**TIP-10**

EMPAQUE	PZAS.	PESO	GARANTÍA
Caja Color	1	11.2 Kgs	1 año



**Pistola eléctrica para pintado**  
**HVLP**  
Electric paint gun

**800 ml**  
**300W**

**PPE-300**

EMPAQUE	PZAS.	PESO	GARANTÍA
Caja Color	1/4	1.7 Kgs	1 año



**Pistola eléctrica para pintado**  
Electric paint gun

**700 ml**  
**500W**

USO



**PPE-600**

EMPAQUE	PZAS.	PESO	GARANTÍA
Caja Color	1/4	3 Kgs	1 año



**PANELES DE ALMACENAMIENTO / TOOL ORGANIZING PANELS**

**Con soporte para herramientas**  
Metal Board panel

**34 pzas**

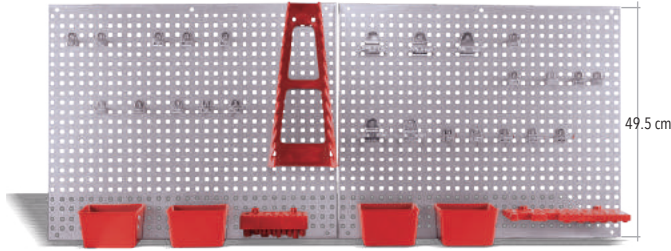

**PSH-34**

Incluye: Ganchos y gavetas

EMPAQUE	PZAS.	PESO	GARANTÍA
Termosellado	1/6	3.8 Kgs	1 año

**Con 16 gavetas**  
Metal Board panel with plastic trays

**17 pzas**



**PG-17**

Incluye: Gavetas

EMPAQUE	PZAS.	PESO	GARANTÍA
Termosellado	1/6	2.3 Kgs	1 año

**Mesa de Trabajo**  
Working table

**100 kgs**  
**120 x 60 cm**



Espesor de mesa: 9 mm

Cajon DESLIZABLE

Espesor entrepaño inferior: 6 mm

**NEW**

**MT-126**

EMPAQUE	PZAS.	PESO	GARANTÍA
Caja	1	25 Kg	1 año

Espesor entrepaño superior: 6 mm

Espesor panel /tablero reforzado: 3 mm



120 cm

Incluye: Cajón, mesa de trabajo, repisa interior, 20 GANCHOS.

**Mesa de Trabajo uso Rudo**  
Heavy duty adjustable work bench

**1000 Kgs**  
**150 x 60 cm**



Cuenta con Llaves para Cajones



**NEW**

**MT-156**

EMPAQUE	PZAS.	PESO	GARANTÍA	
Caja	1	70 Kgs	1 año	-2 Cajones Fabricados en acero reforzado y cerraduras con llave de 51 X 49.5 X 12.5 cm

**ESTANTES PARA ALMACENAJE / STORAGE RACKS**

**Metálico**  
Metallic

**48 X 18"**  
**5 repisas**  
**2500 Kgs**

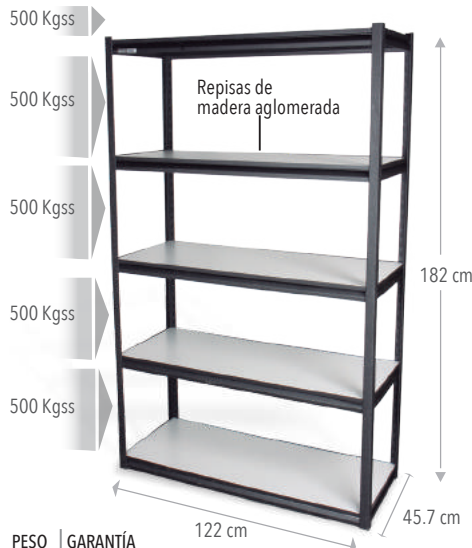

**EMA-4824**

EMPAQUE	PZAS.	PESO	GARANTÍA
Caja	1	56.5 Kgs	1 año

**Metálico industrial**  
Metallic

**77 X 24"**  
**4 Repisas**  
**2500 Kgs**



**EMI-7724**

EMPAQUE	PZAS.	PESO	GARANTÍA
Caja	1	86 Kgs	1 año

FLEXÓMETROS / MEASURING TAPES

**Flexómetro Anti-Impacto**  
3m Measuring Tape  
**3 mts**



- Cinta 16 mm de ancho
- Gncho doble con remaches
- Botón de frenado rápido

**FM-3M**

EMPAQUE	PZAS.	PESO	GARANTÍA
Caballote	12/72	0.1 Kg	1 año

- Cinta amarilla con graduación horizontal y vertical



**Flexómetro Anti-Impacto**  
5m Measuring Tape  
**5 mts**



- Cinta 19 mm de ancho
- Gncho doble con remaches
- Botón de frenado rápido

**FM-5M**

EMPAQUE	PZAS.	PESO	GARANTÍA
Caballote	12/72	0.2 Kg	1 año

- Cinta amarilla con graduación horizontal y vertical



**Flexómetro Anti-Impacto**  
8m Measuring Tape  
**8 mts**



- Cinta 25 mm de ancho
- Gncho doble con remaches
- Botón de frenado rápido

**FM-8M**

EMPAQUE	PZAS.	PESO	GARANTÍA
Caballote	12/48	0.3 Kg	1 año

- Cinta amarilla con graduación horizontal y vertical



MARTILLOS / HAMMERS

**De bola**  
Ball pein hammer

**24 Oz**  
**680 grs**



MANGO DE FIBRA DE VIDIRO

Útil para:  
Suavisar superficies y remachar metal

- Ideal para:
- Mecánicos
  - Hojalateros
  - Albañiles
  - Carpinteros
  - Cerrajeros
  - Construcción

**MB-24**

EMPAQUE	PZAS.	PESO	GARANTÍA
Granel	4/24	0.8 Kg	3 meses

**De uña curva**  
Curved claw hammer

**16 Oz**  
**454 grs**



MANGO DE FIBRA DE VIDIRO

Útil para:  
Martillar y extraer clavos y tornillos

- Ideal para:
- Mecánicos
  - Hojalateros
  - Albañiles
  - Carpinteros
  - Cerrajeros
  - Construcción

**MUC-16**

EMPAQUE	PZAS.	PESO	GARANTÍA
Granel	4/24	0.7 Kg	3 meses

**Laminero cercador**  
Shrinking hammer

**11 Oz**  
**311 grs**



MANGO DE FIBRA DE VIDIRO

Útil para:  
Suavisar superficies dañadas en áreas esquinadas y de difícil alcance

- Ideal para:
- Mecánicos
  - Hojalateros
  - Talleres de reparación

**MLC-11**

EMPAQUE	PZAS.	PESO	GARANTÍA
Granel	4/24	0.5 Kg	3 meses

**Laminero desabollador de bola**  
Pick and finish hammer

**11 Oz**  
**311 grs**



MANGO DE FIBRA DE VIDIRO

Útil para:  
Alisar abolladuras en partes no tan profundas

- Ideal para:
- Mecánicos
  - Hojalateros
  - Talleres de reparación

**MLFB-11**

EMPAQUE	PZAS.	PESO	GARANTÍA
Granel	4/24	0.5 Kg	3 meses

**Laminero desabollador punta larga**  
Cross Peen Hammer

**11 Oz**  
**311 grs**



MANGO DE FIBRA DE VIDIRO

Útil para:  
Alisar abolladuras en partes profundas

- Ideal para:
- Mecánicos
  - Hojalateros
  - Talleres de reparación

**MLPL-11**

EMPAQUE	PZAS.	PESO	GARANTÍA
Granel	4/24	0.5 Kg	3 meses

**Laminero para terminados**  
Spot pick hammer

**11 Oz**  
**311 grs**



MANGO DE FIBRA DE VIDIRO

Útil para:  
Terminados en filos y molduras

- Ideal para:
- Mecánicos
  - Hojalateros
  - Talleres de reparación

**MLT-11**

EMPAQUE	PZAS.	PESO	GARANTÍA
Granel	4/24	0.5 Kg	3 meses

**Mazo de golpe seco**  
Dead blow hammer

**24 Oz**  
**680 grs**



FABRICADO EN UNA SOLA PIEZA MANGO ANTIDERRAPANTE

Útil para:  
Proteger la superficie de trabajo

- Ideal para:
- Mecánicos
  - Hojalateros
  - Albañiles
  - Carpinteros
  - Cerrajeros
  - Construcción
  - Talleres de reparación

**MGS-24**

EMPAQUE	PZAS.	PESO	GARANTÍA
Granel	4/24	0.8 Kg	3 meses

**Mazo de hule**  
Rubber Mallet

**16 Oz**  
**454 grs**



MANGO DE FIBRA DE VIDIRO

- Útil para:  
El golpeo de piezas de gran tamaño que requieren un cuidado especial
- Ideal para:
- Mecánicos
  - Hojalateros
  - Albañiles
  - Carpinteros
  - Cerrajeros
  - Construcción
  - Talleres de reparación

**MH-16**

EMPAQUE	PZAS.	PESO	GARANTÍA
Granel	4/24	0.5 Kg	3 meses

ACEITES Y LUBRICANTES / LUBRICANTS AND OILS

**Aceite aflojatodo multiusos**  
Dielectric multi-purpose oil

**Dieléctrico**  
**110 ml**

- Penetra 
- Lubrica 
- Desplaza humedad 
- Limpia y protege 



**MK-40**

EMPAQUE	PZAS.	PESO	GARANTÍA
Lata	12	0.1 Kg	3 meses



**Aceite aflojatodo multiusos**  
Dielectric multi-purpose oil

**Dieléctrico**  
**235 ml**

Incluye aplicador para lugares de DIFÍCIL ACCESO

- Penetra 
- Lubrica 
- Desplaza humedad 
- Limpia y protege 



**MK-401**

EMPAQUE	PZAS.	PESO	GARANTÍA
Lata	12	0.2 Kgs	3 meses <b>NEW</b>



**Aceite Mineral 2 Tiempos**  
Mineral oil

**80 ml**  
**Dilución 50:1**

- Protege contra la oxidación y corrosión
- Viscosidad cinemática, cst. A 40°C 105.8
- Viscosidad cinemática, cst. A 100°C 11.83

IDEAL PARA: MOTOSIERRAS, PODADORAS, MOTOBOMBAS, DESBROZADORAS, ETC.



BAJO EN CENIZAS PARA DISMINUIR FALLAS EN BUJIAS



**AM-2T** **NEW**

EMPAQUE	PZAS.	PESO	GARANTÍA
Bote	24	0.08 Kgs	3 meses

**Aceite Mineral para Compresor**  
Mineral compressor oil

**946 ml**

IDEAL PARA CUALQUIER COMPRESOR DE AIRE

- Alto índice de viscosidad (40°C) 68 cst
- Gran fluidez en bajas temperaturas
- Gran estabilidad a temperaturas elevadas de operación
- Baja volatilidad / Resistencia térmica
- Lubrica las superficies aún en presencia de humedad
- prolonga la vida del compresor
- protege contra la oxidación, herrumbre y corrosión



**AMC** **NEW**

EMPAQUE	PZAS.	PESO	GARANTÍA
Bote	15	0.9 Kgs	3 meses

MALETAS PARA HERRAMIENTAS / TOOL BAGS

**Tipo diagonal**

Diagonal tool bag

**11 Compartimentos**

Fabricada de poliamida  
Dimensiones: 4 x 35 x 48 cm



**MHD-13**

EMPAQUE	PZAS.	PESO	GARANTÍA
Caballote	24	0.4 Kg	6 meses

**Tipo rectangular**

Rectangular tool bag

**5 Compartimentos**

Fabricada de poliamida  
Dimensiones: 35 X 13 x 17 cm

Correas de mano de gran resistencia



**MH-5**

EMPAQUE	PZAS.	PESO	GARANTÍA
Caballote	48	0.3 Kg	6 meses

**Tipo triangular**

Triangular tool bag

**17 Compartimentos**

Fabricada de poliamida  
Dimensiones: 37 X 23 x 20 cm  
Correas de mano de gran resistencia



**MH-17**

EMPAQUE	PZAS.	PESO	GARANTÍA
Caballote	24	0.6 Kg	6 meses

**Tipo triangular**

Triangular tool bag

**17 Compartimentos**

Fabricada de poliamida  
Dimensiones: 27 X 56 x 25 cm  
Correas de mano de gran resistencia



**MHG-16**

EMPAQUE	PZAS.	PESO	GARANTÍA
Caballote	18	1.3 Kgs	6 meses

NAVAJAS / KNIVES

**Tijera multiusos**  
Multipurpose scissors

4 en 1



**TMU-41**

EMPAQUE	PZAS.	PESO	GARANTÍA
Blister	6/24	0.1 Kg	6 meses

**Multiusos**  
Multipurpose Knife

8 en 1



**NKV-81**

EMPAQUE	PZAS.	PESO	GARANTÍA
Blister	12/72	0.1 Kg	6 meses

Incluye:  
Funda de nylon

**Con mango de madera**  
Wooden grip pocket knife



**NM-4**

EMPAQUE	PZAS.	PESO	GARANTÍA
Blister	12/144	0.2 Kg	6 meses

Incluye:  
Funda de nylon

**Con mango metálico**  
Metallic grip pocket knife



**NAI-4**

EMPAQUE	PZAS.	PESO	GARANTÍA
Blister	12/144	0.1 Kg	6 meses

**Navaja semiautomática de 3"**



**NSA-3**

EMPAQUE	PZAS.	PESO	GARANTÍA
Blister	12	0.4 Kg	1 año

**Multiusos**  
Multipurpose Knife

21 en 1

Incluye:

- Navaja larga
- Desarmador cruz
- Abrelatas
- Lima
- Sierra
- Descamador
- Pinzas
- Tijeras
- Destapador
- Lupa
- Navaja mediana
- Ojal
- Sacacorchos
- Limpiaúñas
- Desarmador plano
- Sacaclavos
- Lezna
- Pelacables.



**NV-21**

EMPAQUE	PZAS.	PESO	GARANTÍA
Blister	12/96	0.2 Kg	6 meses

Incluye: Funda de nylon

**Multiusos**  
Multipurpose Knife

15 en 1

Incluye:

- Desarmador de cruz
- Ojal
- Destapador
- Aguja
- Desarmador plano
- Lima
- Limpiaúñas
- Saca corchos
- Perforador de piel
- Tijeras sierra abrelatas
- Pelacables y navaja



**NA-151**

EMPAQUE	PZAS.	PESO	GARANTÍA
Blister	12/96	0.1 Kg	6 meses

Incluye:  
Funda de nylon

**Tipo Suiza**  
Swiss Army Knife

23 en 1



VIDEO

**NASU-231**

EMPAQUE	PZAS.	PESO	GARANTÍA
Blister	48	0.2 Kg	6 meses

Incluye:  
Funda de nylon

**Tipo Suiza Kit**  
Swiss Army Knife Kit

15 en 1



**KNASU-151**

EMPAQUE	PZAS.	PESO	GARANTÍA
Blister	12/48	0.3 Kg	6 meses



**MULTIHERRAMIENTAS / MULTITOOLS**

**Empaque de regalo**

Gift Pack

**9 en 1**

Incluye:

- Pinzas estándar
- Lámpara
- Navaja
- Sierra
- Cortador de alambre
- 2 destornilladores
- Sierra
- Destapador
- Abrelatas

**MHER-91**

EMPAQUE	PZAS.	PESO	GARANTÍA
Blisters	12/48	0.2 Kg	6 meses



**Con lámpara**

With LED light

**10 en 1**

Incluye:

- Pinzas estándar
- Lámpara
- Navaja
- Sierra
- Cortador de alambre
- 2 destornilladores,
- Sierra
- Destapador
- Abrelatas

**MHL-101**

EMPAQUE	PZAS.	PESO	GARANTÍA
Blisters	22/44	0.1 Kg	6 meses



**Multiusos**

Multipurpose

**13 en 1**

Incluye:

- Pinzas estándar
- Navaja
- Lima para madera y metal
- Cortador de alambre,
- Pelacables
- Regla 5 cm-pulgadas
- Destornillador plano
- Destornillador cruz M
- Destornillador cruz CH
- Destapador
- Abre botellas
- Abrelatas

**MH-131**

EMPAQUE	PZAS.	PESO	GARANTÍA
Blisters	20/80	0.1 Kg	6 meses



**De bolsillo**

Mini Pocket Multitool

**10 en 1**

Incluye:

- Pinzas de estándar
- Cortador de alambre
- Pelacables
- Ojal de fijación
- Navaja
- Abrelatas
- Destapador
- Lima
- Destornillador
- Palanca

**MHB-101**

EMPAQUE	PZAS.	PESO	GARANTÍA
Blisters	12/48	0.2 Kg	6 meses

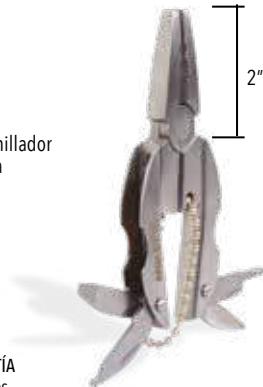

**Multiusos**

Multipurpose

**28 en 1**

Incluye:

- Pinzas multipropósito
- Cortador de cable
- Navaja
- Punzón
- Desarmador plano
- Lima
- Desarmador plano CH
- Adaptador para puntas
- Tijeras
- Abrelatas
- 11 puntas
- Destapador
- Ojal

**MH-281**

EMPAQUE	PZAS.	PESO	GARANTÍA
Blisters	12/24	0.4 Kg	6 meses



**Multiusos**

Multipurpose

**15 en 1**

Incluye:

- Pinzas estándar
- Navaja
- Sierra
- Lima para madera y metal
- Cortador de alambre
- Pela cables
- Destornillador plano CH
- Destornillador plano M
- Destornillador cruz CH
- Destornillador cruz M
- Sierra
- Destapador
- Abrebotellas
- Abrelatas
- 11 puntas

**MH-151**

EMPAQUE	PZAS.	PESO	GARANTÍA
Blisters	14/56	0.2 Kg	6 meses



**Mango antiderrapante**

Anti-slip Handle

**14 en 1**

Incluye:

- Pinzas de punta
- Pinzas regulares
- Pinzas de corte
- Navaja
- Desarmador plano M
- Desarmador plano CH
- Desarmador cruz
- Marcador de lámina
- Tijeras
- Limpiaúñas

**MHMA-14**

EMPAQUE	PZAS.	PESO	GARANTÍA
Blisters	14/28	0.3 Kg	6 meses



**Mango ergonómico**

Ergonomic Handle

**13 en 1**

Incluye:

- Funda de nylon
- 3 desarmadores
- 3 pinzas
- 2 navajas
- Regla
- Lima
- Sierra
- Destapador
- Abrelatas

**MHE-131**

EMPAQUE	PZAS.	PESO	GARANTÍA
Blisters	28	0.3 Kg	6 meses



MULTIHERRAMIENTAS / MULTITOOLS

**Mango de aluminio**  
Aluminum Handle

**25 en 1**

- Incluye:
- Pinzas de punta
  - Pinzas regulares
  - Pinzas de corte
  - Navaja
  - Navaja pequeña
  - Regla
  - Lima
  - 11 puntas
  - Desarmador plano
  - Desarmador plano CH
  - Adaptador de puntas intercambiables
  - Destapador
  - Abrelatas
  - Sierra



Incluye: Funda de nylon

**MHAL-25**

EMPAQUE	PZAS.	PESO	GARANTÍA
Blister	12/24	0.3 Kg	6 meses

**Mango de lujo**  
De luxe Handle

**25 en 1**

- Incluye:
- Pinzas de punta
  - Pinzas regulares
  - Pinzas de corte
  - Navaja
  - Navaja pequeña
  - Regla
  - Lima
  - 11 puntas
  - Desarmador plano
  - Desarmador plano CH
  - Adaptador de puntas intercambiables
  - Destapador
  - Abrelatas
  - Sierra



Incluye: Funda de nylon

**MHML-25**

EMPAQUE	PZAS.	PESO	GARANTÍA
Blister	12/24	0.3 Kg	6 meses

**Navaja Multiusos**  
Multipurpose Knife

**27 en 1**

- Incluye:
- Pinzas
  - Cortador de alambre
  - Navaja
  - Navaja chica
  - Lima
  - Regla
  - Desarmador plano
  - Desarmador plano chico
  - 12 puntas
  - Desarmador de cruz
  - Adaptador de puntas intercambiables
  - Destapador
  - Abrebotellas
  - Abrelatas
  - Saca clavos
  - Limpiauñas



Incluye: Funda de nylon

**MH-271**

EMPAQUE	PZAS.	PESO	GARANTÍA
Blister	6/24	0.4 Kg	6 meses

**Navaja Multiusos**  
Multipurpose Knife

**27 en 1 de Lujo**

- Incluye:
- Pinzas
  - Cortador de alambre
  - Navaja
  - Navaja chica
  - Lima
  - Regla
  - Desarmador plano
  - Desarmador plano CH
  - 12 puntas
  - Desarmador de cruz
  - Adaptador de puntas intercambiables
  - Destapador
  - Abrebotellas
  - Abrelatas
  - Saca clavos
  - Limpiauñas



Incluye: Funda de Cuero

**MH-271L**

EMPAQUE	PZAS.	PESO	GARANTÍA
Blister	6/12	0.4 Kg	6 meses

**Kit multiusos navaja con lámpara**  
Multitool, knife and lamp kit

**3 en 1**



- Incluye:
- Multiherramienta 15 en 1
  - Navaja multiusos 15 en 1
  - Mini lámpara de aluminio con LED (batería AAA no incluida)

**KMNL-3**

EMPAQUE	PZAS.	PESO	GARANTÍA
Blister	8/16	0.3 Kg	6 meses

**Navaja multiusos 13 en 1**  
13 in / multi use knife



**NV-131**

EMPAQUE	PZAS.	PESO	GARANTÍA
Blister	1/12	0.3 Kg	1 año

**Kit navaja, brújula y lámpara**  
Switch blade, compass and lamp kit



**KNBL-3**

EMPAQUE	PZAS.	PESO	GARANTÍA
Blister	6/24	0.3 Kg	6 meses

**CABLES Y CANDADOS DE SEGURIDAD / SECURITY CABLES AND PADLOCKS**

**Flexible con llaves**

Flexible padlock cable- 2 flat keys  
**80 cm**  
**Ø=15 mm**



Seguridad  
**Nivel Básico**  
**6**

**C-1590**

EMPAQUE	PZAS.	PESO	GARANTÍA
Blister	40	0.5 Kgs	1 año

Incluye: 2 Llaves

**Flexible con llaves**

Flexible padlock cable- 2 flat keys  
**80 cm**  
**Ø=18 mm**



Seguridad  
**Nivel Básico**  
**6**

**C-1880**

EMPAQUE	PZAS.	PESO	GARANTÍA
Blister	60	0.6 Kgs	1 año

Incluye: 2 Llaves

**De espiral retráctil**

Retractable spiral padlock cable with combination and metal head

**1 mt**  
**Ø=8 mm**



Seguridad  
**Nivel Básico**  
**3**

**CCE-8100**

EMPAQUE	PZAS.	PESO	GARANTÍA
Blister	20/60	0.2 Kgs	1 año

Combinación a 4 dígitos cabeza retráctil

**Flexible USO RUDO**

HD flexible- 4 security keys

**1.5 mts**  
**Ø=25.4 mm**



Seguridad  
**Nivel Básico**  
**9**

**C-4613**

EMPAQUE	PZAS.	PESO	GARANTÍA
Blister	6	2 Kgs	1 año

Incluye: 4 Llaves

**Combinación uso rudo**

Heavy duty combination lock

**1 mt**  
**Ø=22.2 mm**



Seguridad  
**Nivel Básico**  
**9**

**CB-22**

EMPAQUE	PZAS.	PESO	GARANTÍA
Blister	6	1 Kgs	1 año

Combinación a 5 dígitos cabeza retráctil

**Flexible inviolable con cubierta de acero**

Flexible with steel cover

**1 mt**  
**Ø=25.4 mm**

Eslabones de acero  
 forrados de plástico



Seguridad  
**Nivel Básico**  
**9**

**CCFI-1150**

EMPAQUE	PZAS.	PESO	GARANTÍA
Blister	12	1.1 Kgs	1 año

Incluye: 4 Llaves

**Flexible con llaves**

Security padlock cable-4 security keys  
**90 cm**  
**Ø=15mm**



Seguridad  
**Nivel Básico**  
**9**

**C-1690**

EMPAQUE	PZAS.	PESO	GARANTÍA
Blister	5/40	0.5 Kgs	1 año

Incluye: 4 Llaves

**Flexible con llaves**

Security padlock cable-4 security keys  
**1 mt**  
**Ø=25.4 mm**

Incluye:  
 • 3 Llaves



Seguridad  
**Nivel Básico**  
**9**

**C-4612**

EMPAQUE	PZAS.	PESO	GARANTÍA
Blister	12	1.5 Kgs	1 año

Incluye: 4 Llaves

**BOMBAS DE AIRE / AIR PUMPS**

**Con pedal**  
Single cylinder with pedal  
**125 PSI**



**B/P**

EMPAQUE	PZAS.	PESO	GARANTÍA
Caja Color	25	1 Kgs	6 meses

**Balonera**  
Ball pump  
**25 PSI**



Incluye:  
• Manguera flexible  
• Boquilla para balones

**BB-3**

EMPAQUE	PZAS.	PESO	GARANTÍA
Caballote	20/200	0.1 Kgs	6 meses

**De lujo mango madera**  
Deluxe wooden handle  
**125 PSI**



**B/N**

EMPAQUE	PZAS.	PESO	GARANTÍA
Caja Color	25	1.1 Kgs	6 meses

**Boquillas para balón**  
Ball needle valves  
**5 pzas**



**BB-5**

EMPAQUE	PZAS.	PESO	GARANTÍA
Blistar	10	0.02 Kgs	6 meses

**CINCHOS DE PLÁSTICO / CABLE TIES**

**Negros 100 piezas**



**2.5 X 190 mm**

**CDP100-25X190**

EMPAQUE	PZAS.	PESO	GARANTÍA
Caballote	200	0.06 Kgs	1 año

**4.6 X 300 mm**

**CDP100-46X300**

EMPAQUE	PZAS.	PESO	GARANTÍA
Caballote	100	0.2 Kgs	1 año

**4.6 X 370 mm**

**CDP100-46X370**

EMPAQUE	PZAS.	PESO	GARANTÍA
Caballote	50	0.2 Kgs	1 año

**2.5 X 150 mm**

**CDP100-25X150**

EMPAQUE	PZAS.	PESO	GARANTÍA
Caballote	100	0.05 Kgs	1 año

**Blancos 100 piezas**

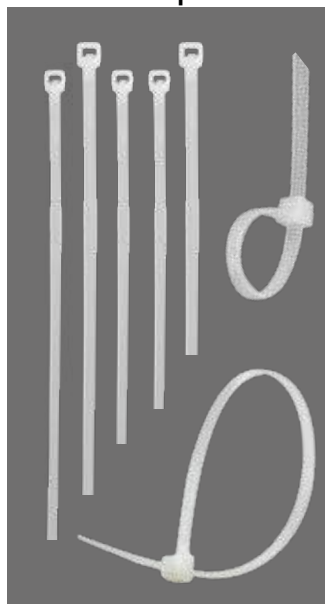

**2.5 X 190 mm**

**CDP100-25X190B**

EMPAQUE	PZAS.	PESO	GARANTÍA
Caballote	200	0.06 Kgs	1 año

**4.6 X 300 mm**

**CDP100-46X300B**

EMPAQUE	PZAS.	PESO	GARANTÍA
Caballote	100	0.2 Kgs	1 año

**4.6 X 370 mm**

**CDP100-46X370B**

EMPAQUE	PZAS.	PESO	GARANTÍA
Caballote	50	0.2 Kgs	1 año

**2.5 X 150 mm**

**CDP100-25X150B**

EMPAQUE	PZAS.	PESO	GARANTÍA
Caballote	100	0.05 Kgs	1 año

**Bote de plástico**  
Plastic canister  
**1000 pzas**

Incluye:  
• 2.5 X 100 mm (500 pzas)  
• 4.6 X 200 mm (400 pzas)  
• 4.7 X 300 mm (100 pzas)



Bote  
Contenedor



**CDP-1000**

EMPAQUE	PZAS.	PESO	GARANTÍA
Bote de plástico	20	0.8 Kgs	1 año

**CALAFATEADORA / CAULKING GUN**

**Tipo pistola (dentada)**  
Ratchet caulking gun

Para cartuchos de 300 ml



**CP-2**

EMPAQUE	PZAS.	PESO	GARANTÍA
Caballote	24	0.4 Kgs	1 año

**CAJAS PARA HERRAMIENTAS / TOOL BOXES**

**Plásticas chicas**

Plastic  
**6.6 lts**  
**16"**

-Fabricada en Propileno de alto impacto



**CHP-160**

EMPAQUE	PZAS.	PESO	GARANTÍA
Granel	12	0.9 Kgs	6 meses



**Plásticas grandes**

Plastic  
**14.3 lts**  
**19"**

-Fabricada en Propileno de alto impacto  
-5 Compartimientos



Con charola portátil y tapa organizadora

**CHP-190**

EMPAQUE	PZAS.	PESO	GARANTÍA
Granel	12	1.4 Kgs	6 meses



**LENTES / GOGGLES**

**De protección para trabajo**  
Protective goggles

Cuenta con 4 respiraderos



**LTV-1** AE06050

EMPAQUE	PZAS.	PESO	GARANTÍA
Bolsa	200	0.07 Kgs	2 años

**EMBUDOS PLÁSTICOS / PLASTIC FUNNEL**

**Flexible con extensión**  
With flexible extension

**6"**  
**43.5 cm**  
**Extensión FLEXIBLE**

-Diámetro 15 cm  
-Ideal para: Motor, Transmisión y camiones.



**EFE-24**

EMPAQUE	PZAS.	PESO	GARANTÍA
Bolsa	1/30	0.2 Kg	3 meses

Incluye filtro

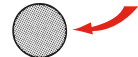

**Con filtro**  
With filter

**5"**



Filtro de acero inoxidable



**EPF-05**

EMPAQUE	PZAS.	PESO	GARANTÍA
Granel	6	0.03 Kgs	3 meses

**Con filtro**  
With filter

**7"**



Filtro de acero inoxidable



**EPF-07**

EMPAQUE	PZAS.	PESO	GARANTÍA
Granel	6	0.1 Kgs	3 meses

**Chaleco de seguridad reflejante (amarillo)**

Safety vest

Franjas Reflejantes de 5cm

-100% Poliéster  
-Confeccionado en tela de alta visibilidad



**CHS-1**

EMPAQUE	PZAS.	PESO	GARANTÍA
Caballote	1/12	0.9 Kgs	3 meses

**Chaleco de seguridad reflejante (naranja)**

Safety vest

Franjas Reflejantes de 5cm

-100% Poliéster  
-Confeccionado en tela de alta visibilidad



**CHS-2**

EMPAQUE	PZAS.	PESO	GARANTÍA
Caballote	1/12	0.9 Kgs	3 meses

**Impermeable tipo manga Raincoat**

100% PVC



**IMA-06**

EMPAQUE	PZAS.	PESO	GARANTÍA
Caballote	24	0.4 Kgs	3 meses

DIABLOS PLEGABLES / FOLDING HAND CARTS

60 Kgs

Incluye:  
1 bungee



**DP-60**

EMPAQUE	PZAS.	PESO	GARANTÍA
Caja Color	5	3.1 Kgs	6 meses

90 Kgs

Incluye:  
1 bungee



**DP-90**

EMPAQUE	PZAS.	PESO	GARANTÍA
Caja Color	5	4.1 Kgs	6 meses

ESLINGAS PLANAS OJO A OJO / EYE TO EYE FLAT SLINGS

4 mts

**S2-4M2**

EMPAQUE	PZAS.	PESO	GARANTÍA
Granel	10	0.9 Kgs	6 meses

6 mts

**S2-6M2**

EMPAQUE	PZAS.	PESO	GARANTÍA
Granel	8	1.2 Kgs	6 meses

8 mts

**S2-8M2**

EMPAQUE	PZAS.	PESO	GARANTÍA
Granel	6	1.6 Kgs	6 meses

10 mts

**S2-10M2**

EMPAQUE	PZAS.	PESO	GARANTÍA
Granel	7	2 Kgs	6 meses

Ancho 2"  
Ojo Reforzado



Factor de seguridad 6:1

4 Toneladas

4 t

4 mts

**S3-4M3**

EMPAQUE	PZAS.	PESO	GARANTÍA
Granel	6	1.45 Kgs	6 meses

6 mts

**S3-6M3**

EMPAQUE	PZAS.	PESO	GARANTÍA
Granel	4	2 Kgs	6 meses

8 mts

**S3-8M3**

EMPAQUE	PZAS.	PESO	GARANTÍA
Granel	4	2.69 Kgs	6 meses

10 mts

**S3-10M3**

EMPAQUE	PZAS.	PESO	GARANTÍA
Granel	4	3.38 Kgs	6 meses

Ancho 3"  
Ojo Reforzado



Factor de seguridad 6:1

6 Toneladas

6 t

4 mts

**S4-4M4**

EMPAQUE	PZAS.	PESO	GARANTÍA
Granel	6	1.7 Kgs	6 meses

6 mts

**S4-6M4**

EMPAQUE	PZAS.	PESO	GARANTÍA
Granel	6	2.5 Kgs	6 meses

8 mts

**S4-8M4**

EMPAQUE	PZAS.	PESO	GARANTÍA
Granel	5	3.3 Kgs	6 meses

10 mts

**S4-10M4**

EMPAQUE	PZAS.	PESO	GARANTÍA
Granel	3	4.2 Kgs	6 meses

Ancho 4"  
Ojo Reforzado



Factor de seguridad 6:1

8 Toneladas

8 t

Factor de seguridad 6:1

1 ton  
1"  
1 mt



**S1-1M1**

EMPAQUE	PZAS.	PESO	GARANTÍA
Granel	6/48	0.2 Kgs	6 meses

CAPACIDAD DE CARGA SEGÚN SU APLICACIÓN

	VERTICAL	AHOGADO	CANASTA "U" / 90°	CANASTA 60°	CANASTA 45°	CANASTA 30°
Ancho:	25.4 mm / 1"	25.4 mm / 1"	25.4 mm / 1"	25.4 mm / 1"	25.4 mm / 1"	
Carga:	1 000 kg	800 kg	2 000 kg	1 000 kg	1 400 kg	
Ancho:	50 mm / 2"	50 mm / 2"	50 mm / 2"	50 mm / 2"	50 mm / 2"	50 mm / 2"
Carga:	2 000 kg	1 600 kg	4 000 kg	3 400 kg	2 800 kg	2 000 kg
Ancho:	76 mm / 3"	76 mm / 3"	76 mm / 3"	76 mm / 3"	76 mm / 3"	76 mm / 3"
Carga:	3 000 kg	2 400 kg	6 000 kg	5 190 kg	4 240 kg	3 000 kg

**MALACATES / WIRE PULLERS**

**Tirford cable de acero incluido**  
Tirfor, steel cable included

**1200 Kgs en arrastre**  
**800 Kgs en vertical**  
Cable: Ø=8mm x 20 mts



**MCAT-1200**

EMPAQUE	PZAS.	PESO	GARANTÍA
Caja Color	1	14.8 Kgs	6 meses

**2400 Kgs en arrastre**  
**1600 Kgs en vertical**  
Cable: Ø=11mm x 20 mts



**MCAT-2400**

EMPAQUE	PZAS.	PESO	GARANTÍA
Caja Color	1	27 Kgs	6 meses

**4000 Kgs en arrastre**  
**3200 Kgs en vertical**  
Cable: Ø=16mm x 20 mts



**MCAT-4000**

EMPAQUE	PZAS.	PESO	GARANTÍA
Caja Color	1	56.8 Kgs	6 meses

**Tensores, reforzados para trabajos pesados**  
Heavy-duty tow ratchet

**2 ton**  
Cable 2.2 mts



**HP-2**

EMPAQUE	PZAS.	PESO	GARANTÍA
Caja Color	5	2.2 Kgs	6 meses

**4 ton**  
Cable 3 mts



**HP-4**

EMPAQUE	PZAS.	PESO	GARANTÍA
Caja Color	4	2.3 Kgs	6 meses

**TORNILLOS DE BANCO / BENCH VISES**

**Hierro Gris**  
Iron



**3.5"**

Apertura de mordaza: 3 1/2"  
Ancho de Mordaza: 3 1/2"

**TBA-3.5** AE25001

EMPAQUE	PZAS.	PESO	GARANTÍA
Caja	1	4.9 Kgs	1 año

**Acero**  
Steel



**4"**

Apertura de mordaza: 3 1/2"  
Ancho de Mordaza: 4"

**TBH-4**

EMPAQUE	PZAS.	PESO	GARANTÍA
Caja	1	9.5 Kgs	1 año

**5"**

Apertura de mordaza: 5"  
Ancho de Mordaza: 5"

**TBH-5**

EMPAQUE	PZAS.	PESO	GARANTÍA
Caja	1	13.3 Kgs	1 año

**4"**

Apertura de mordaza: 4 1/4"  
Ancho de Mordaza: 4"

**TBA-4** AE25002

EMPAQUE	PZAS.	PESO	GARANTÍA
Caja	1	6.6 Kgs	1 año

**6"**

Apertura de mordaza: 5 1/2"  
Ancho de Mordaza: 6"

**TBH-6**

EMPAQUE	PZAS.	PESO	GARANTÍA
Caja	1	19.3 Kgs	1 año

**8"**

Apertura de mordaza: 8"  
Ancho de Mordaza: 8"

**TBH-8**

EMPAQUE	PZAS.	PESO	GARANTÍA
Caja	1	25 Kgs	1 año

SANITIZACIÓN / SANITIZING

**Careta protectora facial**  
Protection mask



**Adulto**  
**PVC**  
**Calibre 20**



- Bandas elásticas antisudor y antifatiga
- Permite una visión sin distorsiones
- Con doble banda de ajuste evita que se recargue en la nariz

**CPF**

EMPAQUE	PZAS.	PESO	GARANTÍA
Bolsa	1/24	0.24 Kg	N/A

**Careta protectora facial**  
Folding protection mask



**Adulto**  
**Abatible**  
**PVC**  
**Calibre 20**



- Bandas elásticas antisudor y antifatiga
- Permite una visión sin distorsiones
- Con doble banda de ajuste evita que se recargue en la nariz

**CPF-2**

EMPAQUE	PZAS.	PESO	GARANTÍA
Bolsa	1/24	0.12 Kg	N/A

**Careta protectora facial**  
Kid protection mask



**Infantil**  
**PVC**  
**Calibre 20**



- Bandas elásticas antisudor y antifatiga
- Permite una visión sin distorsiones

**CPF-1**

EMPAQUE	PZAS.	PESO	GARANTÍA
Bolsa	1/8	0.6 Kg	N/A



**Tapete sanitizante**  
Sanitizing mat 1 lt



**1 lt**  
**USO RUO**

Fabricado en EPDM (Etileno, propileno, dieno)  
Material virgen de primera calidad (no reciclado)  
Alta resistencia a ácidos y aceites

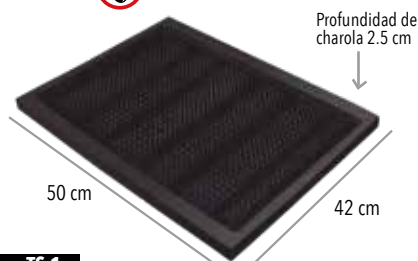

**TS-1**

EMPAQUE	PZAS.	PESO	GARANTÍA
Bolsa	1	3.0 Kgs	N/A

**Tapete sanitizante Armable**  
Buildable sanitizing mat 2 lts



**2 lts**

Fabricado en Hule termoplástico natural  
Pivotes flexibles se adaptan a cualquier tipo de suela

Contenido 3 piezas:  
-2 tapetes y 1 alfombra absorbente

**Medidas:** 66 cm

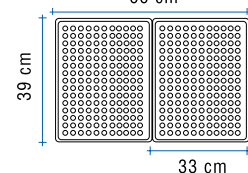

Armado en serie: Este diseño permite agregar mas piezas y hacer el tapete tan ancho como se necesite.

**TS-2**

EMPAQUE	PZAS.	PESO	GARANTÍA
Caja	1	2.8 Kgs	N/A

**Cinta de Señalización**  
Signaling tape

**PVC**  
**33 mts**

Alta resistencia al desgaste  
Fácil de reemplazar  
No daña las superficies

(Venta mínima 24 pzs)

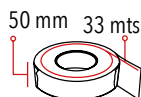

**CS-3350**

EMPAQUE	PZAS.	PESO	GARANTÍA
Caja	24	0.1 Kg	N/A

**Tapete sanitizante**  
Sanitizing mat 3 lts

**3 lts**  
**USO RUO**

Alta resistencia a ácidos y aceites



Profundidad de charola 2.5 cm

Fabricado en EPDM (Etileno, propileno, dieno)  
Material virgen de primera calidad (no reciclado)



1.40 cm

Ideal para la industria ▶

50 cm

**TS-3**

EMPAQUE	PZAS.	PESO	GARANTÍA
Caja	1	8 Kgs	N/A





# SEGURIDAD INDUSTRIAL



**GUANTES DE SEGURIDAD INDUSTRIAL / INDUSTRIAL SAFETY GLOVES**

**Guantes de Nylon calibre 13**

Resistente a la abrasión totalmente cubierto con una capa de nitrilo azul y palma cubierta de nitrilo negro.



CHICOS **EPPG-1C**    MEDIANOS **EPPG-1M**    GRANDES **EPPG-1GR**

EMPAQUE Caballete    PZAS. 12/120    PESO 0.1 Kg    GARANTÍA 2 meses

**Guantes de HPPE de alta visibilidad**

Resistente al corte sumergido totalmente en nitrilo azul. Palma recubierta de nitrilo negro.



CHICOS **EPPG-2C**    MEDIANOS **EPPG-2M**    GRANDES **EPPG-2GR**

EMPAQUE Caballete    PZAS. 12/120    PESO 0.1 Kg    GARANTÍA 2 meses

**Guantes de Nylon**

Palma recubierta de Poliuretano (PU) Color gris resistente a la abrasión.



EXTRA CHICOS **EPPG-3EC**    CHICOS **EPPG-3C**    MEDIANOS **EPPG-3M**    GRANDES **EPPG-3GR**

EMPAQUE Caballete    PZAS. 12/120    PESO 0.1 Kg    GARANTÍA 2 meses

**Normativa EN 388:2003** Guantes para protección contra riesgos mecánicos

Esta norma establece los criterios para guantes de protección contra acciones físicas y mecánicas (abrasión, corte por cuchilla, desgarrar y perforación).

El pictograma Riesgos Mecánicos se compone de un código de 4 dígitos que determinan el nivel de protección, cada uno corresponde a la capacidad de protección para un determinado riesgo.

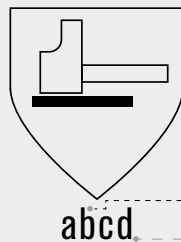

- a.** Resistencia a la abrasión. Según el número de ciclos necesarios para desgastar completamente una muestra de guante.
- b.** Resistencia al corte. Según el número de ciclos necesarios para cortar completamente una muestra de guante, a una velocidad constante.
- c.** Resistencia al desgarrar. Según la fuerza necesaria para desgarrar una muestra de guante.
- d.** Resistencia a la perforación. Según la fuerza necesaria para perforar una muestra de guante con un punzón normalizado.

Niveles o capacidad de protección donde "0" es siempre el nivel más bajo.

Prueba	Nivel de Protección					
	0	1	2	3	4	5
a. Resistencia a la abrasión (ciclos)	<100	100	500	2000	8000	
b. Resistencia al corte por cuchilla (factor)	<1.2	1.2	2.5	5	10	20
c. Resistencia al desgarrar (Newton)	<10	10	25	50	75	
d. Resistencia a la perforación (newton)	<20	20	60	100	150	

Ejemplo:

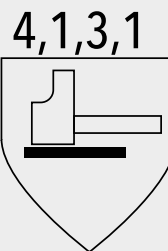

Se interpreta:

- a** Resistencia a la abrasión    4 alto
- b** Resistencia al corte    1 bajo
- c** Resistencia al desgarrar    3 Medio - alto
- d** Resistencia a la perforación    1 Bajo

**Guantes resistente al corte con palma recubierta de carnaza**



CHICOS **EPPG-4C**    MEDIANOS **EPPG-4M**    GRANDES **EPPG-4GR**

EMPAQUE Caballete    PZAS. 12/120    PESO 0.1 Kg    GARANTÍA 2 meses

**Guantes de alta visibilidad**

Resiste a la abrasión y al corte



CHICOS **EPPG-5C**    MEDIANOS **EPPG-5M**    GRANDES **EPPG-5GR**

EMPAQUE Caballete    PZAS. 12/120    PESO 0.1 Kg    GARANTÍA 2 meses

**Guantes de Polietileno de alto desempeño**

Resistente al corte y desgarrar



CHICOS **EPPG-8C**    MEDIANOS **EPPG-8M**    GRANDES **EPPG-8GR**

EMPAQUE Caballete    PZAS. 12/120    PESO 0.1 Kg    GARANTÍA 2 meses

**GUANTES DE SEGURIDAD INDUSTRIAL / INDUSTRIAL SAFETY GLOVES**
**Guantes resistentes al desgarre**

CHICOS **EPPG-11C**    MEDIANOS **EPPG-11M**    GRANDES **EPPG-11GR**

EMPAQUE	PZAS.	PESO	GARANTÍA
Caballote	12/120	0.1 Kg	2 meses

**Guantes de nitrilo resistentes a la abrasión**

CHICOS **EPPG-9C**    MEDIANOS **EPPG-9M**    GRANDES **EPPG-9GR**

EMPAQUE	PZAS.	PESO	GARANTÍA
Caballote	12/120	0.1 Kg	2 meses

**Guantes de nylon con recubrimiento de nitrilo liso**

CHICOS **EPPG-13C**    MEDIANOS **EPPG-13M**    GRANDES **EPPG-13GR**

EMPAQUE	PZAS.	PESO	GARANTÍA
Caballote	12/120	0.1 Kg	2 meses

**Guantes de nitrilo con puño de seguridad**

CHICOS **EPPG-14C**    MEDIANOS **EPPG-14M**    GRANDES **EPPG-14GR**

EMPAQUE	PZAS.	PESO	GARANTÍA
Caballote	12/120	0.1 Kg	2 meses

**Guantes de nitrilo con puño de seguridad abierto**

CHICOS **EPPG-15C**    MEDIANOS **EPPG-15M**    GRANDES **EPPG-15GR**

EMPAQUE	PZAS.	PESO	GARANTÍA
Caballote	12/120	0.1 Kg	2 meses

**Guante de poliéster con palma de poliuretano**

CHICOS **EPPG-17GEC**    MEDIANOS **EPPG-17GC**    GRANDES **EPPG-17GM**    EXTRA GRANDES **EPPG-17GEG**

EMPAQUE	PZAS.	PESO	GARANTÍA
Caballote	12/120	0.1 Kgs	2 meses

**Guantes de Nitrilo Desechables**

MEDIANOS **EPPG-25GM**

EMPAQUE	PZAS	PESO	GARANTÍA
Caja Color	20	1 Kg	N/A



**UNITALLA**  
RANGO: M/G

Cont.: 50 pares (100 pzas)

- Uso Industrial
- Farmacéutica
- Procesos Químicos
- Pintura y Recubrimiento Automotriz
- Resistentes a la Abrasión



LENTES DE SEGURIDAD / SAFETY GLASSES

Transparente

**POLICARBONATO**



Recubrimiento Anti rayado Puente nasal Universal   
 Recubrimiento Anti empañó Protección contra Rayos UV

**EPPL-1T**

EMPAQUE	PZAS.	PESO	GARANTÍA
Bolsa	12/24	0.2 Kg	6 meses

Ambar

**POLICARBONATO**

Para contrastar en aplicaciones de baja iluminación



Recubrimiento Anti rayado Puente nasal Universal   
 Recubrimiento Anti empañó Protección contra Rayos UV

**EPPL-1A**

EMPAQUE	PZAS.	PESO	GARANTÍA
Bolsa	12/24	0.2 Kg	6 meses

Negro

**POLICARBONATO**

Permiten que los ojos se adapten fácilmente en interior y exterior



Recubrimiento Anti rayado Puente nasal Universal   
 Recubrimiento Anti empañó Protección contra Rayos UV

**EPPL-1N**

EMPAQUE	PZAS.	PESO	GARANTÍA
Bolsa	12/24	0.2 Kg	6 meses

OVEROLES / OBVERALLS

Overol desechable polipropileno

25 grs



GRANDE

**EPPO-1G**

EXTRA GRANDE

**EPPO-1XL**

EMPAQUE	PZAS.	PESO	GARANTÍA
Caballote	1/25	0.1 Kg	2 meses

Overol desechable polipropileno

60grs



GRANDE

**EPPO-2G**

EXTRA GRANDE

**EPPO-2XL**

EMPAQUE	PZAS.	PESO	GARANTÍA
Caballote	1/25	0.2 Kg	2 meses

Overol industrial desechable

90grs



GRANDE

**EPPO-3G**

EMPAQUE	PZAS.	PESO	GARANTÍA
Caballote	1/40	0.4 Kgs	3 meses

Overol industrial desechable

90grs



EXTRA GRANDE

**EPPO-3XL**

EMPAQUE	PZAS.	PESO	GARANTÍA
Caballote	1/40	0.4 Kgs	2 meses



**DOBLADORAS PARA TUBO / PIPE BENDERS**

**Hidráulica**  
Hydraulic  
**12 ton**



Incluye  
• 6 dados de medidas / 6 sockets sizes: 1/2", 3/4", 1", 1 1/4", 1 1/2" y 2"  
• Rodillos ajustables a medidas / Adjustable rollers: 8 1/2", 11", 14", 16 1/2", 19 1/4" y 22"

**DTA-12**

EMPAQUE	PZAS.	PESO	GARANTÍA
Caja	1	32 Kgs	1 año

**Hidráulica**  
Hydraulic  
**16 ton**



Incluye  
• 8 dados de medias / 8 sockets sizes: 1/2", 3/4", 1", 1 1/2", 2", 2 1/2" y 3" • Rodillos ajustables a medidas / Adjustable rollers: 8 9/16", 11 9/16", 14 7/16", 17 1/4", 20 1/8" y 23 1/8"

**DTA-16**

EMPAQUE	PZAS.	PESO	GARANTÍA
Caja	1	64 Kgs	1 año

**Neumática**  
Pneumatic  
**12 ton**



Incluye  
• 6 dados de medidas / 6 sockets sizes: 1/2", 3/4", 1", 1 1/4", 1 1/2" y 2"  
• Rodillos ajustables a medidas / Adjustable rollers: 8 1/2", 11", 14", 16 1/2", 19 1/4" y 22"

**DTN-12**

EMPAQUE	PZAS.	PESO	GARANTÍA
Caja	1	45.5 Kgs	1 año

**Neumática**  
Pneumatic  
**16 ton**



Incluye  
• 8 dados de medias / 8 sockets sizes: 1/2", 3/4", 1", 1 1/2", 2", 2 1/2" y 3"  
• Rodillos ajustables a medidas / Adjustable rollers: 8 9/16", 11 9/16", 14 7/16", 17 1/4", 20 1/8" y 23 1/8"

**DTN-16**

EMPAQUE	PZAS.	PESO	GARANTÍA
Caja	1	69 Kgs	1 año

**Horizontal Hidráulica**  
Hydraulic  
**12 ton**



Incluye dados de:  
• 13mm (1/2")  
• 19mm (3/4")  
• 25mm (1/2")  
• 31mm (1 1/4")  
• 37mm (1 1/2")  
• 50mm (2")

**DTAH-12**

EMPAQUE	PZAS.	PESO	GARANTÍA
Caja	1	53 Kgs	1 año

**Horizontal Hidráulica**  
Hydraulic  
**15 ton**



Incluye dados de:  
• 13 mm (1/2")  
• 9 mm (3/4")  
• 25 mm (1/2")  
• 31 mm (1 1/4")  
• 37 mm (1 1/2")  
• 50 mm (2")  
• 64 mm (2 1/2")  
• 75 mm (3")

**DTAH-15**

EMPAQUE	PZAS.	PESO	GARANTÍA
Caja	1	109 Kgs	1 año

**GATOS DE UÑA / TOE JACKS**

**5 ton**

- Altura mínima de uña: 25 mm
- Altura máxima de uña: 230 mm
- Altura mínima y máxima de la cabeza: 368 - 573 mm
- Minimum toe height: 25 mm
- Maximum toe height: 230 mm
- Heads minimum and maximum height: 368 - 573 mm
- Minimum and maximum head height 368 - 573 mm



**GU-5**

EMPAQUE	PZAS.	PESO	GARANTÍA
Caja	1	25 Kgs	1 año

**10 ton**

- Altura mínima de uña: 30 mm
- Altura máxima de uña: 260 mm
- Altura mínima y máxima de la cabeza: 420 - 650 mm
- Minimum toe height: 30 mm
- Maximum toe height: 260 mm
- Heads minimum and maximum height: 420 - 650 mm
- Minimum and maximum head height 420 - 650 mm



**GU-10**

EMPAQUE	PZAS.	PESO	GARANTÍA
Caja	1	35 Kgs	1 año

**25 ton**

- Altura mínima de uña: 58 mm
- Altura máxima de uña: 273 mm
- Altura mínima y máxima de la cabeza: 505 - 720 mm
- Minimum toe height: 58 mm
- Maximum toe height: 273 mm
- Heads minimum and maximum height: 505 - 720 mm
- Minimum and maximum head height 505 - 720 mm



**GU-25**

EMPAQUE	PZAS.	PESO	GARANTÍA
Caja	1	102 Kgs	1 año

**Compacto**  
Compact  
**5 ton**

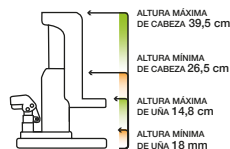

**GHUC-5**

EMPAQUE	PZAS.	PESO	GARANTÍA
Caja de Madera	1	20.7 Kgs	1 año



**Compacto**  
Compact  
**10 ton**



**GHUC-10**

EMPAQUE	PZAS.	PESO	GARANTÍA
Caja de Madera	1	31 Kgs	1 año



**GATOS MECÁNICOS DE ESCALERA / MECHANICAL JACKS**

**5 ton**

- Altura mínima de uña: 60 mm
- Altura máxima de uña: 390 mm
- Altura mínima y máxima de la cabeza: 725-1075 mm
- Minimum toe height: 40 mm
- Maximum toe height: 385 mm
- Heads minimum and maximum height: 735 - 1065 mm
- Minimum and maximum head height 725 - 1075 mm



**GME-5**

EMPAQUE	PZAS.	PESO	GARANTÍA
Caja	1	33 Kgs	2 años

**10 ton**

- Altura mínima de uña: 70 mm
- Altura máxima de uña: 430 mm
- Altura mínima y máxima de la cabeza: 830-1220 mm
- Minimum toe height: 40 mm
- Maximum toe height: 430 mm
- Heads minimum and maximum height: 830 - 1220 mm
- Minimum and maximum head height 795 - 1155mm



**GME-10**

EMPAQUE	PZAS.	PESO	GARANTÍA
Caja	1	52 Kgs	2 años

**16 ton**

- Altura mínima de uña: 90 mm
- Altura máxima de uña: 405 mm
- Altura mínima y máxima de la cabeza: 830-1220 mm
- Minimum toe height: 43 mm
- Maximum toe height: 430 mm
- Heads minimum and maximum height: 830 - 1220 mm
- Minimum and maximum head height 790 - 1105 mm

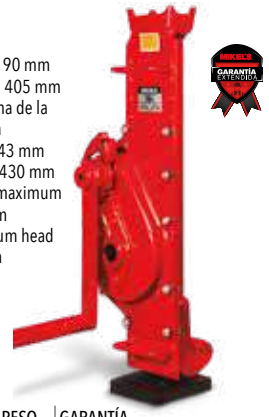

**GME-16**

EMPAQUE	PZAS.	PESO	GARANTÍA
Caja	1	70 Kgs	1 año

**PISTONES HIDRÁULICOS / LONG RAM CYLINDERS**

**2" x 8"**



**PC-1**

EMPAQUE	PZAS.	PESO	GARANTÍA
Caja Color	1/2	7.9 Kgs	1 año



**2 1/2" x 8"**



**PC-2**

EMPAQUE	PZAS.	PESO	GARANTÍA
Caja Color	1/2	17 Kgs	1 año



**3" x 8"**



**PC-3**

EMPAQUE	PZAS.	PESO	GARANTÍA
Caja Color	1/2	23 Kgs	1 año



**3 1/2" x 8"**



**PC-4**

EMPAQUE	PZAS.	PESO	GARANTÍA
Caja Color	1/2	26.4 Kgs	1 año



**4" x 8"**



**PC-5**

EMPAQUE	PZAS.	PESO	GARANTÍA
Caja Color	1/2	36 Kgs	1 año



MODELO / MODEL	PC-1	PC-2	PC-3	PC-4	PC-5
Presión	2500 PSI (175 Kgs/cm <sup>2</sup> )				
Medida	2"	2 1/2"	3"	3 1/2"	4"
Recorrido	8"				
Extensión Mín.	20-14"				
Extensión Máx.	28-14"				
Diámetro Pistón	1 1/16"		1 1/4"		
Diámetro Perno	1"				
Diámetro Cuerpo	2"	2 1/2"	3"	3 1/2"	4"

**MESAS ELEVADORAS / SCISSOR LIFT TABLES**

**Doble tijera  
350 Kgs**



**ALTURA MÁXIMA 130 cm**  
**ALTURA MÍNIMA 35 cm**

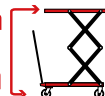

**SP-350**

EMPAQUE	PZAS.	PESO	GARANTÍA
Caja	1	140 Kgs	1 año

Incluye: Tapete antiderrapante

**500 Kgs**



- Pedal de ascenso y descenso para fácil operación.
- Dos ruedas giratorias para fácil maniobrabilidad.



**SP-500**

EMPAQUE	PZAS.	PESO	GARANTÍA
Caja	1	63.4 Kgs	1 año

**1 ton**



- Pedal de ascenso y descenso para fácil operación.
- Dos ruedas giratorias para fácil maniobrabilidad.



**SP-1000**

EMPAQUE	PZAS.	PESO	GARANTÍA
Caja	1	75 Kgs	1 año

PATINES HIDRÁULICOS / TRANSPALETAS / PALLET TRUCKS

Ruedas de nylon sistema sencillo

Nylon wheels- single system

2.5 ton

Para todo tipo de pisos



**TMK-2.5N**

EMPAQUE	PZAS.	PESO	GARANTÍA
Atado	1	61 Kgs	1 año

Ruedas de nylon sistema tándem

Nylon wheels- tandem system

2.5 ton

-Para todo tipo de pisos  
-La estructura más reforzada del mercado



Sistema aprueba de fugas de aceite



**TMK-2.5NT**

EMPAQUE	PZAS.	PESO	GARANTÍA
Atado	1	60 Kgs	1 año

Ruedas de poliuretano sistema tándem

PU wheels tandem system

2.5 ton

Para pisos delicados



**TMK-2.5**

EMPAQUE	PZAS.	PESO	GARANTÍA
Atado	1	64 Kgs	1 año

Ruedas de nylon sistema tándem

Nylon wheels tandem system

3 ton



**TMK-3N**

EMPAQUE	PZAS.	PESO	GARANTÍA
Atado	1	81 Kgs	1 año

Ruedas de poliuretano sistema tándem

PU wheels tandem system

3 ton

Para pisos delicados



**TMK-3**

EMPAQUE	PZAS.	PESO	GARANTÍA
Atado	1	83 Kgs	1 año

Ruedas de poliuretano

PU wheels tandem system

1.5 ton  
Extrabaja

Para todo tipo de pisos



**TMK-1.5**

EMPAQUE	PZAS.	PESO	GARANTÍA
Atado	1	68 Kgs	1 año

Ruedas de nylon

Nylon wheels tandem system

1.5 ton  
Extrabaja  
4 way

Distancia entre uñas de 820 mm



Para todo tipo de pisos

**TMK-1.54WEB**

EMPAQUE	PZAS.	PESO	GARANTÍA
Atado	1	101 Kgs	1 año

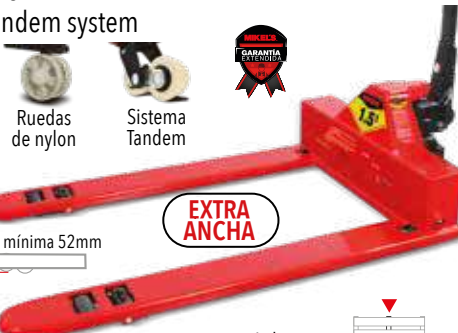

Altura mínima 52mm

**EXTRA ANCHA**

Fácil acceso Por cualquier lado de la tarima



Telescópica ruedas de poliuretano

PU wheels

1.5 ton  
Telescópica

Rango máximo de elevación: 80 cm

Para pisos delicados

**TMK-1.5**

EMPAQUE	PZAS.	PESO	GARANTÍA
Atado	1	115 Kgs	1 año



Ruedas de Poliuretano

Sólida palanca de acero con seguro de liberación





**PATINES HIDRÁULICOS / TRANSPALETAS / PALLET TRUCKS**

**Ruedas de poliuretano tándem tipo europeo**  
Pu tandem wheels- european type  
**2.5 ton**

Uñas angostas y cortas tipo europeo

Narrow and short fork european type



Para pisos delicados

**TMKE-2.5**

EMPAQUE	PZAS.	PESO	GARANTÍA
Atado	1	65 Kgs	1 año



Ruedas de Poliuretano Sistema Tandem

**Ruedas de nylon sistema tándem**  
Nylon wheels tandem system  
**5 ton**



**TMK-5**

EMPAQUE	PZAS.	PESO	GARANTÍA
Atado	1	111 Kgs	1 año



Ruedas de nylon Sistema Tandem

**Ruedas de poliuretano**  
Pallet Truck 2.0 ton

**2 ton**

**TTTP-2**

EMPAQUE	PZAS.	PESO	GARANTÍA
Atado	1	60.5 Kgs	6 meses



**Tamer**



VIDEO

Ruedas de Poliuretano Sistema Tandem

**Ruedas de poliuretano**  
Pallet Truck 2.5 ton  
**2.5 ton**



**TTTP-2.5**

EMPAQUE	PZAS.	PESO	GARANTÍA
Atado	1	63.5 Kgs	6 meses



Ruedas de Poliuretano Sistema Tandem

**Ruedas de nylon**  
Pallet Truck 3 ton  
**3 ton**



**TTTN-3**

EMPAQUE	PZAS.	PESO	GARANTÍA
Atado	1	70.5 Kgs	6 meses



Ruedas de nylon Sistema sencillo

**ESPECIFICACIONES PATINES HIDRÁULICOS / TRANSPALETAS**

**Tamer**

Modelo Mikel's	UNIDAD	TMK-1.5	TMK-1.54WEB	TTMK-1.5	TTN-2	TMK-2.5N	TMK-2.5NT	TMK-2.5	TMKE-2.5	TMK-3N	TMK-3	TMK-3XL	TMK-5	TTTP-2	TTTP-2.5	TTTP-3
Capacidad de carga	ton	1.5	1.5	1.5	2	2.5	2.5	2.5	2.5	3	3	3	5	2	2.5	3
Elevación maxima	mm	140	140	1225	190	190	190	190	190	185	185	190	195	190	190	185
Elevación minima	mm	52	52	85	75	75	75	75	75	75	75	75	78	75	75	75
Altura de sistema hidraulico	mm	399	422	432	390	422	422	422	422	422	422	422	422	376	376	406
Altura de manubrio	mm	1189	1224	1225	1177	1214	1214	1214	1214	1214	1214	1214	1243	1176	1176	1214
Ancho total	mm	685	830	685	685	685	685	685	550	685	685	685	685	685	685	685
Distancia entre uñas	mm	385	530	385	385	365	365	365	230	365	365	365	285	380	380	365
Longitud de uñas	mm	1220	1220	1150	1220	1220	1220	1220	1150	1220	1220	1800	1220	1220	1220	1220
Longitud de sistema hidraulico	mm	300	300	300	470	300	300	300	300	300	300	300	300	115	115	110
Longitud total	mm	1617	1604	1515	1520	1603	1603	1603	1533	1613	1613	2193	1614	1590	1590	1613
Diametro ruedas delantera	mm	50	50	74	70	74	74	74	74	74	74	74	75	70	70	74
Diametro ruedas traseras	mm	150	150	180	160	180	180	180	180	180	180	180	180	160	160	180

MONTACARGAS HIDRÁULICOS / HYDRAULIC FORK LIFTS



Manual  
Manual

1 ton

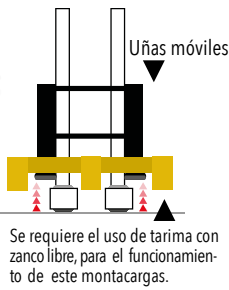

**MH-1000**

EMPAQUE	PZAS.	PESO	GARANTÍA
Atado	1	250 Kgs	1 año

550 mm

Manual  
Manual

1 ton



3 mts  
de elevación

Uñas fijas



**MH-1030**

EMPAQUE	PZAS.	PESO	GARANTÍA
Atado	1	320 Kgs	1 año

Ancho Manual  
Wide

1 ton

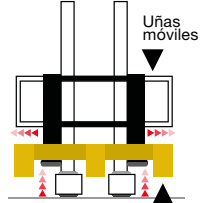

**MHA-1000**

EMPAQUE	PZAS.	PESO	GARANTÍA
Atado	1	316 Kgs	1 año

930 mm

Extra Ancho Manual  
Extra Wide

1 ton



1450 mm

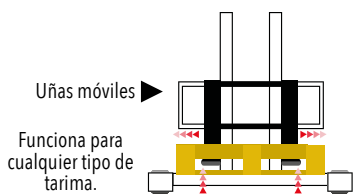

**MHA-1000**

EMPAQUE	PZAS.	PESO	GARANTÍA
Atado	1	336 Kgs	1 año

Grúa Eléctrica  
Electric Crane 500 Kgs

500 Kgs

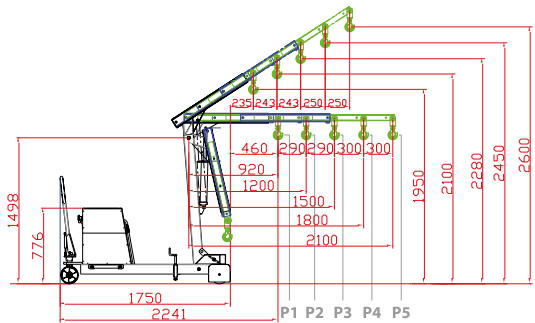
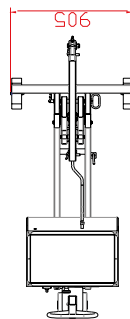

**Especificaciones Técnicas**

CARGA MÁXIMA:	
Posición 1	550 kg
Posición 2	400 kg
Posición 3	300 kg
Posición 4	220 kg
Posición 5	150 kg
Potencia / Voltaje del motor (Kw/V)	0,8 Kw/24V
Capacidad de la Batería (Ah)	60 Ah
Sistema Operativo	S3 = 3,0%
Peso Neto (kg)	560 kg
Velocidad de Conducción	2.0 km/h



VIDEO



90.5 cm

**GEMK-500**

EMPAQUE	PZAS.	PESO	GARANTÍA
Atado	1	545 Kgs	1 año

175 cm

149.8 cm

**MONTACARGAS SEMI-ELÉCTRICOS / HYDRAULIC FORK LIFTS**

**Montacargas Semi-eléctrico**  
Semi-electric Fork Lift

**1.5 ton**



Se requiere el uso de tarima con zanco libre, para el funcionamiento de este montacargas.

Ruedas traseras de Poliuretano

722 mm

**ME-1000**

EMPAQUE	PZAS.	PESO	GARANTÍA
Atado	1	415 Kgs	1 año

**Montacargas Semi-Eléctrico**  
Extra Ancho

Pendiente  
**1.5 ton**



-Extra ancho para cualquier

**NEW**

Ruedas de nylon antidesgaste

Fijadores de piso para mayor estabilidad

**ME-1500**

EMPAQUE	PZAS.	PESO	GARANTÍA
Granel	1	465 Kgs	1 año

**Montacargas Semi-eléctrico**  
500 Kgs Semi Electric for Lift

**500 Kgs**



Altura máxima  
**130 cm**

- Apilador Semieléctrico
- Ideal para transporte de mercancía (sin necesidad de rampas)
- Movimiento Manual y Levante Eléctrico
- Tiempo de trabajo 4 hrs.
- Incluye cargador

Ruedas de nylon antidesgaste



**VIDEO**

**ME-500**

EMPAQUE	PZAS.	PESO	GARANTÍA
Atado	1	270 Kgs	1 año

**Montacargas Eléctrico de Escalón**  
Electric Fork Lift

**2 ton**

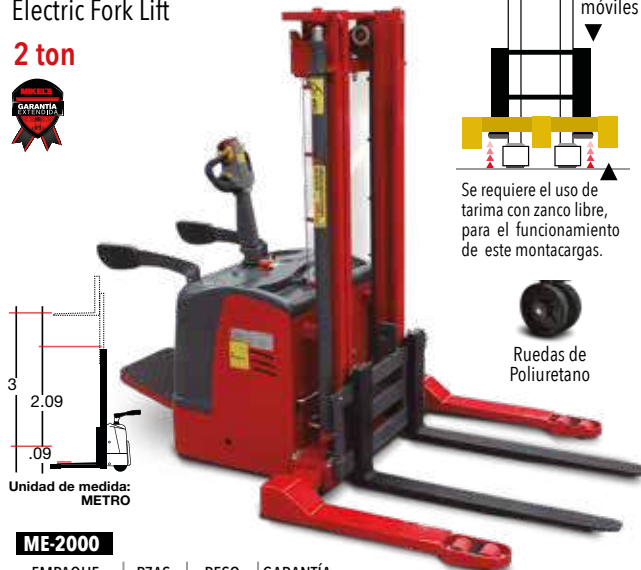

Uñas móviles

Se requiere el uso de tarima con zanco libre, para el funcionamiento de este montacargas.

Ruedas de Poliuretano

Unidad de medida: METRO

**ME-2000**

EMPAQUE	PZAS.	PESO	GARANTÍA
Atado	1	750 Kgs	1 año

**Montacargas Eléctrico de Cabina**  
Stacher with Cabinet

**1 ton**



**VIDEO**

Uñas móviles

Funciona para cualquier tipo de tarima

Ruedas de Poliuretano

**MC-1000**

EMPAQUE	PZAS.	PESO	GARANTÍA
Atado	1	2050 Kgs	1 año

**Gato hidráulico para montacargas**  
Forklift jack 4 ton

**4 ton**

- Ancho: 200 mm
- Largo: 413 mm
- Largo de maneral: 697 mm
- Llantas: Acero fundido de hierro
- Tamaño llantas: 78 x 30 mm
- Material del cuerpo: Q235
- Espesor del cuerpo: 12 mm
- Tamaño de silleta: 73 x 39 mm



Recorrido de pistón  
**341mm**

ALTURA MÁX.: **406mm**  
ALTURA MÍN.: **65mm**



**GM-4**

EMPAQUE	PZAS.	PESO	GARANTÍA
Caja	8	35 Kgs	1 año

PATINES HIDRÁULICOS ELÉCTRICOS / ELECTRIC PALLET

Transpaleta Eléctrica batería Li-On

Electric pallet

1.5 ton

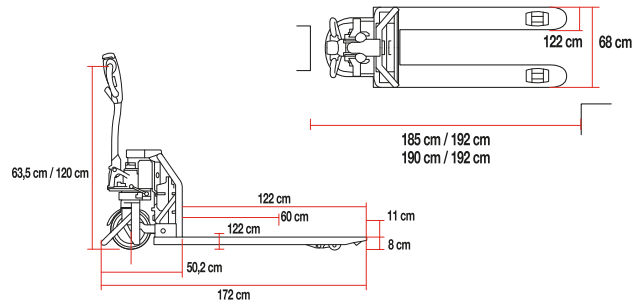

TEMK-1500-LI

EMPAQUE	PZAS.	PESO	GARANTÍA
Atado	1	140 Kgs	1 año

Patín hidráulico transpaleta eléctrica

Electric pallet truck

1.5 ton



VIDEO



TEMK-1500-ECO

EMPAQUE	PZAS.	PESO	GARANTÍA
Atado	1	122.5 Kgs	1 año

Patín hidráulico transpaleta eléctrica

Electric pallet truck

2 ton



- Manubrio eléctrico con Display Digital
- Botones de Elevación descenso y claxon
- Indicador de Carga Led
- Botones de Emergencia

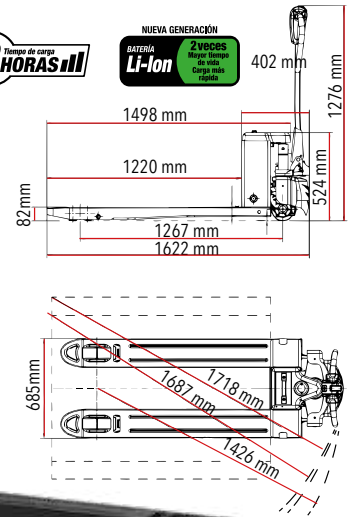

TEMK-2000-ECO

EMPAQUE	PZAS.	PESO	GARANTÍA
Atado	1	137 Kgs	1 año

Transpaleta Eléctrica

Electric pallet truck

2 ton

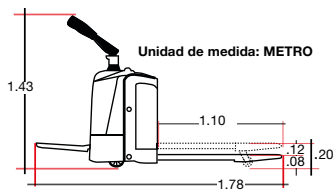

- Motor de Inducción alimentado por una batería recargable.
- Transmisión de engranes que facilita el desplazamiento.
- Ahorro en trabajo, alta eficiencia y estabilidad en la operación.

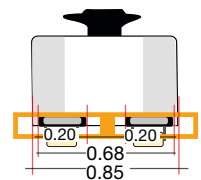
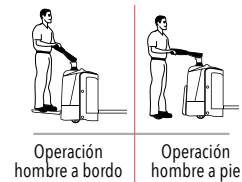

Funciona para cualquier tipo de tarima

TEMK-2000

EMPAQUE	PZAS.	PESO	GARANTÍA
Atado	1	100 Kgs	1 año

**BATERÍAS DE LITIO PARA TRANSPALETAS LI-ION / BATTERY FOR ELECTRIC PALLET TRUCK**

**Batería de litio para tranспаleta eléctrica**

li-ion battery for electric pallet truck

3 HORAS de carga  
3 HORAS de trabajo



Exclusivo para:  
**TEMK-1500-ECO**

NUEVA GENERACIÓN  
**BATERÍA Li-Ion**  
2 VECES Mayor tiempo de vida  
Carga más rápida

**BTEMK-1500-ECO**

EMPAQUE | PZAS. | PESO | GARANTÍA  
Caja | 1 | 5.1 Kgs | 1 año

**Batería de litio para tranспаleta eléctrica**

li-ion battery for electric pallet truck

3 HORAS de carga  
3 HORAS de trabajo



Exclusivo para:  
**BTEMK-2000-ECO**

NUEVA GENERACIÓN  
**BATERÍA Li-Ion**  
2 VECES Mayor tiempo de vida  
Carga más rápida

**BTEMK-2000-ECO**

EMPAQUE | PZAS. | PESO | GARANTÍA  
Caja | 1 | 7.2 Kgs | 1 año

**Batería Li-On para TEMK-1500-LI**

LI-On Battery

3 HORAS de carga  
6 HORAS de trabajo



Exclusivo para:  
**BTEMK-1500-LI**

NUEVA GENERACIÓN  
**BATERÍA Li-Ion**  
2 VECES Mayor tiempo de vida  
Carga más rápida

**BTEMK-1500-LI**

EMPAQUE | PZAS. | PESO | GARANTÍA  
Caja | 1/2 | 10 Kgs | 1 año

**ESPECIFICACIONES PATINES HIDRÁULICOS /TRANSPALETAS**

MODELO / MODEL	UNIDAD	MH - 1000	MH - 1030	MHA - 1000	MHAA - 1000	ME - 1000	ME - 1500	ME - 2000	TEMK - 2000	TEMK - 1500 - ECO	TEMK - 2000 - ECO	TEMK - 1500 - LI	MC - 1000	ME - 500
Capacidad	ton	1	1	1	1	1.5	1.5	2	2	1.5	1.5	2	1	.5
Altura máxima de elevación	mm	1600	3000	1600	1600	3000	3000	3000	120	190	197	190	3000	1300
Altura mínima de uñas	mm	90	90	90	70	90	90	90	80	80	82	80	60	60
Altura Total	mm	2085	2085	2085	2085	2100	2145	2090	1430	1200	1276	1200	2090	1597
Largo de uñas	mm	800	800	1060	1060	1070	1150	1070	1780	1200	1220	1200	950	815
Ancho de uñas	mm	100	100	100	100	142	142	170	685	680	160	680	100	150
Largo de soportes	mm	860	860	860	1105	925	925	920	N/A	1950	1950	1850	N/A	1000
Ancho de soportes	mm	550	550	930	1450	722	722	100	N/A	680	680	680	N/A	155
Distancia entre uñas	mm	950	950	950	950	620	620	675	685	640	640	640	560	380
Diámetro de ruedas traseras	mm	147	147	147	145	180	180	150	N/A	190	190	190	280	665
Diámetro de rueda de soporte	mm	83	83	83	79	79	79	80	N/A	80	80	80	250	
Velocidad de elevación con carga	m/s	25 mm cido de bombeo	25 mm cido de bombeo	25 mm cido de bombeo	25 mm cido de bombeo	0.05/0.08	0.05/0.08	0.08/0.1	N/A	N/A	6/20	N/A	0.11/0.15	45/60
Velocidad de descenso con carga/sin carga	m/s	Manual	Manual	Manual	Manual	0.10/0.09	0.10/0.09	0.15/0.12	N/A	N/A	0.035/0.025	N/A	0.15/0.11	70
Diámetro de vuelta	mm	1235	1235	1235	1200	1340	1425	1730	1500	1500	1500	1450	1140	
Capacidad de la batería	A	N/A	N/A	N/A	N/A	200	200	240	240	20	20	20	360	45
Voltaje de la batería	V	N/A	N/A	N/A	N/A	12	12	24	24	48	48	24	24	12
Potencia del motor de elevación	kW	N/A	N/A	N/A	N/A	1.6	1.6	3	N/A	N/A	N/A	N/A	3	DC0.8

**NEW**

**IMPORTANTE**

Nuestros modelos de montacargas incluyen:

- Protección y/o rejilla para evitar accidentes en el descenso.
- Agarraderas soldadas para facilitar la maniobrabilidad. (Excepto ME-2000)
- Pedal para levantar la carga hidráulicamente. (Excepto Eléctricos)
- Sistema de bloqueo en ambas ruedas para evitar movimientos no deseados.
- Diseño compacto con sólida construcción de acero.
- Brazos de soporte y mástil para una flexión mínima, elevación segura y larga duración.
- Sistemas de dirección manual simples y fáciles, equipados con freno de estacionamiento.
- Control suave de elevación y descenso para obtener mayor precisión.
- Ahorro, regeneración, seguridad y eficiencia de energía.
- Se encuentran disponibles diseños especiales de acuerdo con los requisitos del cliente.

Conoce nuestros equipos  
**DE SEGURIDAD**  
VER PÁGINA 141



VER PÁGINAS 146-148

**GATOS ESTABILIZADORES PARA REMOLQUE / CREW TRAILER STABILIZER JACK**

Equipos ideales para estabilizar remolques en superficies irregulares, brinda apoyo para la carga y descarga segura de remolques.

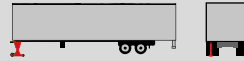

**De tornillo**  
Screw trailer stabilizer jack  
**22.7 ton**



Ajuste de altura manual a través de su tornillo de extensión, con 2 puntos de apoyo

Rango de trabajo  
**117 - 129 cm**

Construcción de acero soldado. Listo para usar. ASA para su fácil transporte



**GER-1**

EMPAQUE	PZAS.	PESO	GARANTÍA
Caja	1	20 Kgs	1 año

**De levante tipo matraca**  
Ratchet trailer stabilizer jack  
**45 ton**



Rango de trabajo  
**100 - 130 cm**

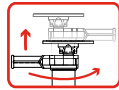

Ajuste de altura tipo matraca reversible para subir y bajar.

Ruedas de uso rudo de 20cm de diámetro



**GER-2**

EMPAQUE	PZAS.	PESO	GARANTÍA
Caja	1	45 Kgs	1 año

**De levante tipo matraca con viga**  
Ratchet trailer stabilizer jack with beam  
**45 ton**



Tamaño de Viga  
60.9 x 15.2 cm

Rango de trabajo  
**100 - 130 cm**

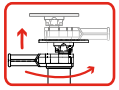

Ajuste de altura tipo matraca reversible para subir y bajar.

Ruedas de uso rudo  
Traseras: 20cm diámetro



**GER-3**

EMPAQUE	PZAS.	PESO	GARANTÍA
Caja	1	85 Kgs	1 año

**Maneral para tortuga**  
Handle for displacement skates  
**Para 6 y 8 ton**



**MT-68**

EMPAQUE	PZAS.	PESO	GARANTÍA
Granel	1	3 Kgs	1 año

**Tortuga de carga**  
Shifting skates  
**4 ton**



**TC-4T**

EMPAQUE	PZAS.	PESO	GARANTÍA
Caja	1	11 Kgs	1 año

Ideal para:  
Naves y Plantas Industriales

**Tortuga de carga**  
Shifting skates  
**6 ton**



- Ø: 140 mm
- A: 300 mm
- B: 160 mm
- C: 170 mm
- L: 180 mm
- E: 110 mm

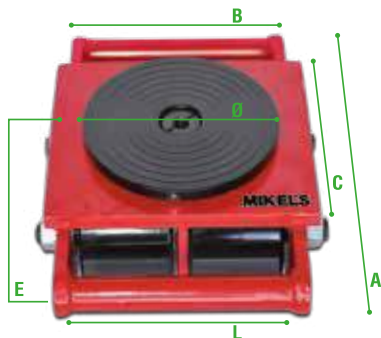

**TC-6T**

EMPAQUE	PZAS.	PESO	GARANTÍA
Caja	1	13 Kgs	1 año

Ideal para:  
Naves y Plantas Industriales

**Tortuga de carga**  
Shifting skates  
**8 ton**



- Ø: 140 mm
- A: 400 mm
- B: 160 mm
- C: 260 mm
- L: 180 mm
- E: 110 mm



**TC-8T**

EMPAQUE	PZAS.	PESO	GARANTÍA
Caja	1	18.5 Kgs	1 año

Ideal para:  
Naves y Plantas Industriales

**POLIPASTOS ELÉCTRICOS / ELECTRIC CHAIN HOISTS**

**400 Kgs**  
**120 V / 60 Hz**  
**850 W**

Cable ø 3.8 mm  
Elevación: 12 mts

Capacidad de carga a 12 mts = 200 Kgs



**NOM**

**Velocidad de elevación:**

10 m/min línea sencilla  
5 m/min línea doble

**PE-400**

EMPAQUE	PZAS.	PESO	GARANTÍA	CONEXIÓN
Caja Color	2	16 Kgs	1 año	Contacto

**600 Kgs**  
**120 V / 60 Hz**  
**1180 W**

Cable ø 4.5 mm  
Elevación: 12 mts

Capacidad de carga a 12 mts = 300 Kgs



**NOM**

**Velocidad de elevación:**

10 m/min línea sencilla  
5 m/min línea doble

**PE-600**

EMPAQUE	PZAS.	PESO	GARANTÍA	CONEXIÓN
Caja Color	2	18 Kgs	1 año	Contacto

**1 ton**  
**120 V / 60 Hz**  
**1500 W**

Cable ø 5.6 mm  
Elevación: 12 mts

Capacidad de carga a 12 mts = 500 Kgs



**NOM**

**Velocidad de elevación:**

10 m/min línea sencilla  
5 m/min línea doble

**PE-1000**

EMPAQUE	PZAS.	PESO	GARANTÍA	CONEXIÓN
Caja Color	1	31 Kgs	1 año	Contacto

**1 ton**  
**120 V / 60 Hz**  
**1500 W**

Cable ø 6 mm  
Elevación: 20 mts

Capacidad de carga a 20 mts = 200 Kgs



**NOM**

Incluye: Control remoto inalámbrico

**PE-1000-RC**

EMPAQUE	PZAS.	PESO	GARANTÍA	CONEXIÓN
Caja Color	1	31 Kgs	1 año	Contacto

**300 Kgs**  
**Cadena de 3 mts**

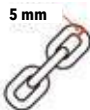

**NOM**

**PEC-300**

EMPAQUE	PZAS.	PESO	GARANTÍA	CONEXIÓN
Caja Madera	1	15 Kgs	1 año	Contacto

**1 ton**  
**220 V / 60 Hz**  
**Trifásico**

Eslabón 7.1 mm  
6.3 mm



Cadena de 3 mts

Carcasa de **ALUMINIO**

**PEC-1000**

EMPAQUE	PZAS.	PESO	GARANTÍA	CONEXIÓN
Caja Madera	1	50 Kgs	1 año	Contacto

**POLIPASTOS ELÉCTRICOS**

MODELO / MODEL	PE-400	PE-600	PE-1000	PEC-1000-RC	PEC-300	PEC-1000
Capacidad / Capacity	0.4	0.6	1	1	0.3	1
Altura de elevación / Lifting height	12.0	12.0	12.0	20.0	3.0	3.0
Diámetro del eslabón de carga / Load chain link size	3.8 *	4.5 *	5.6	5.6	5.0	7.1

**Turbina Industrial**  
Industrial turbine  
**20"**

-Extrae y expulsa grandes cantidades de aire



Diámetro **20"**



Aplicaciones:



**ESPECIFICACIONES TÉCNICAS**

Voltaje:	120 V
Frecuencia:	60 Hz
Velocidad:	1,720 RPM
Potencia:	1,300 W
Flujo de Aire:	174 m³/min
Presión Total:	450 Pa
Nivel de Ruido:	74 dB
Aislamiento Clase:	F

**TI-20**

EMPAQUE	PZAS.	PESO	GARANTÍA
Caja	1	45 Kgs	1 año

**TROLES Y ABRAZADERAS PARA VIGA / TROLLEYS**

**Abrazadera**  
Beam clamp  
**2 ton**



**AV-2**  
EMPAQUE | PZAS. | PESO | GARANTÍA  
Caja | 1 | 5.3 Kgs | 1 año



Puede ser usado como punto de fijación

**Abrazadera**  
Beam clamp  
**3 ton**



**AV-3**  
EMPAQUE | PZAS. | PESO | GARANTÍA  
Caja | 1 | 10.7 Kgs | 1 año

**Troles, ancho ajustable**  
Trolleys  
**500 Kgs**



75 mm-125 mm

**TRV-0.5**  
EMPAQUE | PZAS. | PESO | GARANTÍA  
Caja Color | 1 | 4.9 Kgs | 1 año

**Troles, ancho ajustable**  
Trolleys  
**1 ton**



75 mm-125 mm

**TRV-1**  
EMPAQUE | PZAS. | PESO | GARANTÍA  
Caja Color | 1 | 6.8 Kgs | 1 año

**Troles, ancho ajustable**  
Trolleys  
**2 ton**



100 mm-150 mm

**TRV-2**  
EMPAQUE | PZAS. | PESO | GARANTÍA  
Caja Color | 1 | 10 Kgs | 1 año

**Troles, ancho ajustable**  
Trolleys  
**3 ton**



100 mm-150 mm

**TRV-3**  
EMPAQUE | PZAS. | PESO | GARANTÍA  
Caja Color | 1 | 16 Kgs | 1 año

**Troles, ancho ajustable**  
Trolleys  
**5 ton**



125 mm-175 mm

**TRV-5**  
EMPAQUE | PZAS. | PESO | GARANTÍA  
Caja Color | 1 | 30.8 Kgs | 1 año

**POLIPASTOS MANUALES, CADENA DE 1.50 MTS, FACTOR DE SEGURIDAD 4:1 / LEVER HOIST**



**750 Kgs**  
**PDP-750**

EMPAQUE | PZAS. | PESO | GARANTÍA  
Caja Color | 1 | 7.1 Kgs | 1 año

**1.5 ton**  
**PDP-1.5**

EMPAQUE | PZAS. | PESO | GARANTÍA  
Caja Color | 1 | 12 Kgs | 1 año

**1 ton**  
**PDP-1**

EMPAQUE | PZAS. | PESO | GARANTÍA  
Caja Color | 1 | 7.2 Kgs | 1 año

**3 ton**  
**PDP-3**

EMPAQUE | PZAS. | PESO | GARANTÍA  
Caja Color | 1 | 19.1 Kgs | 1 año

MODELO / MODEL		POLM-05	POLM-1	POLM-2	POLM-3	POLM-5	POLM-10	PDP-750	PDP-1	PDP-1.5	PDP-3	PDP-6
Capacidad / Capacity	ton	0.5	1.0	2.0	3.0	5.0	10.0	0.75	1.0	1.5	3.0	6.0
Altura de elevación / Lifting height	mts	3.0	3.0	3.0	3.0	3.0	3.0	1.5	1.5	1.5	1.5	1.5
Diámetro del eslabón de carga / Load chain link size	mm	6.0	6.0	6.0	8.0	10.0	10.0	6.3	6.3	7.1	9.0	9.0



**POLIPASTOS MANUALES, CADENA DE 3 MTS, FACTOR DE SEGURIDAD 4:1 / CHAINS OF 3M SAFETY FACTOR 4:1**

**500 Kgs**

Cadena de carga 1  
Load chain 1



**POLM-05**

EMPAQUE	PZAS.	PESO	GARANTÍA
Caja Color	1	9 Kgs	1 año

**1 ton**

Columna de carga 1  
Load chain 1



**POLM-1**

EMPAQUE	PZAS.	PESO	GARANTÍA
Caja Color	1	9.16 Kgs	1 año

**2 ton**

Columna de carga 2  
Load chain 1



**POLM-2**

EMPAQUE	PZAS.	PESO	GARANTÍA
Caja Color	1	12.5 Kgs	1 año

**3 ton**

Columna de carga 2  
Load chain 2



**POLM-3**

EMPAQUE	PZAS.	PESO	GARANTÍA
Caja Color	1	22.5 Kgs	1 año

**5 ton**

Columna de carga 2  
Load chain 2



**POLM-5**

EMPAQUE	PZAS.	PESO	GARANTÍA
Caja Color	1	34 Kgs	1 año

**10 ton**

Columna de carga 4  
Load chain 4



**POLM-10**

EMPAQUE	PZAS.	PESO	GARANTÍA
Caja Color	1	68 Kgs	1 año

**POLIPASTOS MANUALES, CADENA DE 6 MTS, FACTOR DE SEGURIDAD 4:1 / CHAINS OF 6M SAFETY FACTOR 4:1**

**1 ton**

**CADENA DE 6 mts**  
**6 mm**



**PM-16**

EMPAQUE	PZAS.	PESO	GARANTÍA
Caja Madera	1	13.6 Kgs	1 año

**2 ton**

**CADENA DE 6 mts**  
**6 mm**



**PM-26**

EMPAQUE	PZAS.	PESO	GARANTÍA
Caja Madera	1	19 Kgs	1 año

**3 ton**

**CADENA DE 6 mts**  
**8 mm**



**PM-36**

EMPAQUE	PZAS.	PESO	GARANTÍA
Caja Madera	1	31.6 Kgs	1 año

## Aspersor Metálico de 2 vías

2 arms revolving sprinkler with zinc spike

**3/4"**  
Entrada de agua

**1/2"**  
Conexión de aspersor

**PRESIÓN DE OPERACIÓN**  
**40 a 50 PSI**

**ASM-2**

EMPAQUE	PZAS.	PESO	GARANTÍA
Colgador	12/48	0.1 Kgs	1 año



Zona de Riego  
**360°**



## Desbrozadora Eléctrica

Electric grass trimmer

**300 W**

**Rápido y fácil**  
ensamble y desensamble

Mango Auxiliar  
DESMONTABLE  
para fácil porteo

Diámetro de corte  
**23cm**

diámetro de hilo  
**1.2 mm.**



Ciclo de trabajo  
**20 Min.**

**X**  
Descanso  
**10 Min.**

Máximo  
Diario  
**1.5 h**

**IDEAL PARA JARDÍN CHICO**  
**PASTO • HIERBA**

Incluye: Hilo Adicional  
15m x 1.2 mm

**DE-300**

EMPAQUE	PZAS.	PESO	GARANTÍA
Caja	12	1.5 Kgs	6 meses



Incluye:  
Bolsa de almacenaje  
y tela con protección UV

## Carpas para Jardín

Garden Tents

**3 X 3 mts**

**CPJ-330**

EMPAQUE	PZAS.	PESO	GARANTÍA
Caja	1	20.1 Kgs	1 año

## Tapete entrenador para perro

Dog trainer mat

**50 X 42 cm**

-2 piezas  
-Fabricado en EPDGM

**TS-1P**

EMPAQUE	PZAS.	PESO	GARANTÍA
Colgador	14/68	0.08 Kgs	6 meses



Pasto sintético

**NEW**

## Hilo redondo para desbrozadora

Trimmer cable 1.2 mm

**1.2 mm x 15mts**



**HRD-1.2**

EMPAQUE	PZAS.	PESO	GARANTÍA
Colgador	24/288	0.03 Kg	6 meses

## Hilo redondo para desbrozadora

Trimmer cable 1.6 mm

**1.6 mm x 15mts**



**HRD-1.6**

EMPAQUE	PZAS.	PESO	GARANTÍA
Colgador	20/240	0.03 Kg	6 meses

## Hilo redondo para desbrozadora

Trimmer cable 2 mm

**2 mm x 15mts**



**HRD-2.0**

EMPAQUE	PZAS.	PESO	GARANTÍA
Colgador	16/192	0.05 Kg	6 meses

## Hilo redondo para desbrozadora

Trimmer cable 2.4 mm

**2.4 mm x 12mts**



**HRD-2.4**

EMPAQUE	PZAS.	PESO	GARANTÍA
Colgador	16/192	0.07 Kg	6 meses



### Aspersor Plástico de 2 vías

2 arms revolving sprinkler with spike

**3/4"**  
Entrada de agua

**1/2"**  
Conexión de aspersor

**PRESIÓN DE OPERACIÓN**  
40 a 50 PSI

**ASP-2**

EMPAQUE	PZAS.	PESO	GARANTÍA
Colgador	12/48	0.1 Kgs	6 meses



Zona de Riego  
**360°**

Estaca  
20 cm

2 VÍAS  
Conexión en serie

Incluye:  
Bolsa de almacenaje  
y tela con protección UV

### Sopladora eléctrica

Electric Blower

**1500 W**

-Sopladora y aspiradora



**SE-1500**

EMPAQUE	PZAS.	PESO	GARANTÍA
Caja	1	4.2 Kgs	1 año

### Carpas para Jardín

Garden Tents

**3 X 4.5 mts**

**CPJ-345**

EMPAQUE	PZAS.	PESO	GARANTÍA
Caja	1	28.5 Kgs	1 año



### Hilo redondo para desbrozadora

Trimmer cable 2.7 mm

**2.7 mm x 12mts**



**HRD-2.7**

EMPAQUE	PZAS.	PESO	GARANTÍA
Colgador	14/168	0.08 Kg	6 meses

### Manguera para Jardín

Garden Hose 10 m

**10 mts**



**MJL-10**

EMPAQUE	PZAS.	PESO	GARANTÍA
Funda	3	0.9 Kg	2 años

### Manguera para Jardín

Garden Hose 15 m

**15 mts**



**MJL-15**

EMPAQUE	PZAS.	PESO	GARANTÍA
Funda	3	1.3 Kg	2 años

## Conector hembra Latón 1/2"

Female brass connector

1/2"  
Espija

FABRICADO EN  
LATÓN SÓLIDO



**CHL-1/2**

Rosca: 3/4" - 11.5 NH

EMPAQUE	PZAS.	PESO	GARANTÍA
Blister	12/144	0.04 Kg	1 año

## Conector macho Latón 1/2"

Male brass connector

1/2"  
Espija

FABRICADO EN  
LATÓN SÓLIDO



**CML-1/2**

Rosca: 3/4" - 11.5 NH

EMPAQUE	PZAS.	PESO	GARANTÍA
Blister	12/144	0.04 Kg	1 año

## Conector hembra plástico 1/2"

Female plastic connector

1/2"  
Espija



FABRICADO EN  
PLÁSTICO ABS



**CHP-1/2**

EMPAQUE	PZAS.	PESO	GARANTÍA
Colgador	50/200	0.02 Kg	6 meses

## Conector macho plástico 1/2"

Male plastic connector

1/2"  
Espija



FABRICADO EN  
PLÁSTICO ABS



**CMP-1/2**

EMPAQUE	PZAS.	PESO	GARANTÍA
Colgador	50/200	0.02 Kg	6 meses

## Juego reparador de manguera 1/2"

Hose meder

1/2"



PARA REPARAR  
MANGUERAS



**JRP-1/2**

EMPAQUE	PZAS.	PESO	GARANTÍA
Colgador	50/200	0.02 Kg	6 meses

## Pistola de riego plástica 8 funciones

Pattern plastic spray gun

1/2"

8  
FUNCIONES

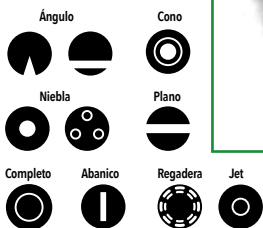

**PRP-8**

EMPAQUE	PZAS.	PESO	GARANTÍA
Colgador	12/72	0.02 Kg	6 meses

MANGO  
ERGONÓMICO

## Juego de floricultura

Garden tool kit

4 PZS

INCLUYE:

- 1 Cuchara
- 2 Transplantador
- 3 Cultivador
- 4 Bieldo

**JF-4**

EMPAQUE	PZAS.	PESO	GARANTÍA
Colgador	1/48	0.4 Kgs	6 meses



## Tijera para floricultura

Pruning shears

3/4"  
Capacidad de corte



Hoja de acero  
al carbono



Cuerpo  
de aluminio con  
recubrimiento  
para cómodo  
agarrar

• Mango de aleación  
de aluminio

Longitud de  
8" (20cm)

**TF-8**

EMPAQUE	PZAS.	PESO	GARANTÍA
Blister	10/60	0.2 Kg	6 meses

## Tijeras para poda mango de madera

Pruning shears with wood handle

19"



Madera laqueada

Acero al alto  
carbono de  
(3.5mm)

Tuerca de ajuste  
de fácil acción

**TP-19**

EMPAQUE	PZAS.	PESO	GARANTÍA
Colgador	6/12	0.63 Kg	1 año

## Tijeras para poda mango de madera

Pruning shears with wood handle

20"

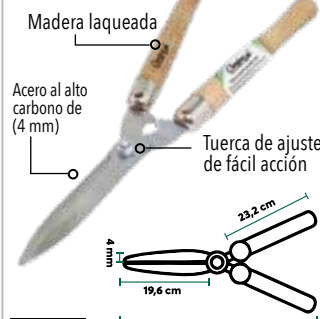

Madera laqueada

Acero al alto  
carbono de  
(4 mm)

Tuerca de ajuste  
de fácil acción

**TP-20**

EMPAQUE	PZAS.	PESO	GARANTÍA
Colgador	6/12	0.82 Kg	1 año

## Tijeras de poda para ramas altas

Pruning shears for high branches

21"

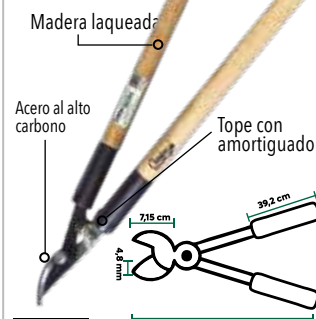

Madera laqueada

Acero al alto  
carbono

Tope con  
amortiguador

**TP-21**

EMPAQUE	PZAS.	PESO	GARANTÍA
Colgador	6/12	0.93 Kg	1 año

## Tijeras para poda mango tubular recubierto

Pruning scissors coated tubular handle

20"

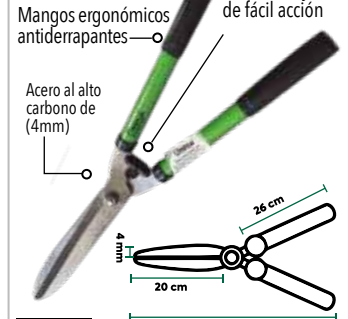

Mangos ergonómicos  
antiderrapantes

Tuerca de ajuste  
de fácil acción

Acero al alto  
carbono de  
(4mm)

**TPT-20**

EMPAQUE	PZAS.	PESO	GARANTÍA
Colgador	6/12	0.78 Ks	1 año

**MIKEL'S.**

# LÍNEA EMBELLECIMIENTO AUTOMOTRIZ



**PRODUCTOS PARA LIMPIEZA AUTOMOTRIZ / CAR CLEANING PRODUCTS**
**Cepillo para limpieza de llantas CH**  
 Plastic Brush Small

**CLL-CH**

EMPAQUE	PZAS.	PESO	GARANTÍA
Caballete	60	0.2 Kgs	3 meses

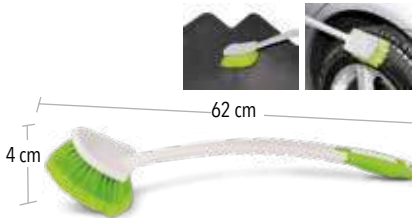
**Cepillo para limpieza de llantas G**  
 Plastic Brush Large

- Cuerpo y cerdas de plástico
- Ideal para lavado de llantas y tapetes

**CLL-G**

EMPAQUE	PZAS.	PESO	GARANTÍA
Caballete	60	0.3 Kgs	3 meses

**Mini jalador para limpieza**  
 Squeegee

- Esponja súper absorbente
- Cuerpo de plástico ABS

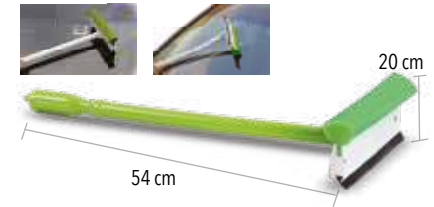
**JLA-M**

EMPAQUE	PZAS.	PESO	GARANTÍA
Caballete	50	0.2 Kgs	3 meses

**Esponja para limpieza**  
 Sponge of PVA

- Absorbe 11 veces su peso
- No deja residuos
- Resistente a la grasa
- Sin pelusa que raye

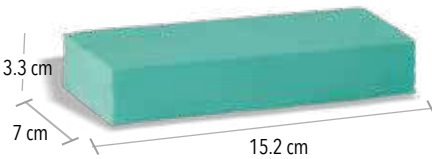
**ELA-1**

EMPAQUE	PZAS.	PESO	GARANTÍA
Caballete	288	0.1 Kgs	3 meses

**Esponja multusos**  
 Sponge

- No deja residuos
- Resistente a la grasa

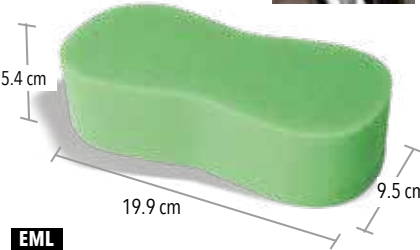
**EML**

EMPAQUE	PZAS.	PESO	GARANTÍA
Caballete	150	0.1 Kgs	3 meses

**Esponja para limpieza**  
 Chenille Mitt

- No deja residuos
- Resistente a la grasa

**ELA**

EMPAQUE	PZAS.	PESO	GARANTÍA
Caballete	48	0.3 Kgs	3 meses

**Toalla de chamois**  
 Chamois Towel

- Repelente a la pelusa
- Resiste grasa y/o aceite
- Ideal para todo tipo de limpieza
- Seca fácil y rápido

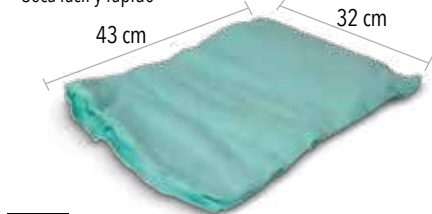
**TCH-1**

EMPAQUE	PZAS.	PESO	GARANTÍA
Bote de plástico	100	0.1 Kgs	3 meses

**Toalla de microfibr**  
 Microfiber Towel

- 6 % más durable que las toallas normales
- Libre de pelusa
- Secado rápido
- No raya la pintura
- No absorbe olores

**TMF-1**

EMPAQUE	PZAS.	PESO	GARANTÍA
Caballete	200	0.3 Kgs	3 meses

**Cepillo para limpieza CH**  
 Car Brush Small

**CLA-CH**

EMPAQUE	PZAS.	PESO	GARANTÍA
Caballete	60	0.1 Kgs	3 meses

**Cepillo para limpieza G**  
 Car Brush Large

**CLA**

EMPAQUE	PZAS.	PESO	GARANTÍA
Blister	24	0.3 Kgs	3 meses

**Cepillos para limpieza DUO PACK**  
 Car Brush Set

**CLA-DP**

EMPAQUE	PZAS.	PESO	GARANTÍA
Blister	12	0.5 Kgs	3 meses

**PRODUCTOS PARA LIMPIEZA AUTOMOTRIZ / CAR CLEANING PRODUCTS**

**Brillol, abrillantador de vinil**  
Vinyl shine

1 lt



Biodegradable



**BAV-1000**

EMPAQUE	PZAS.	PESO	GARANTÍA
Granel	12	1 Kgs	N/A

**Shampoo para automóvil**  
Automotive Shampoo

1 lt



Biodegradable



VIDEO (CUIDADO AUTOMOTRIZ)

**SPA-1000**

EMPAQUE	PZAS.	PESO	GARANTÍA
Granel	12	1 Kgs	N/A

**Limpiador de vestiduras biodegradable**  
Biodegradable Car seat cleaner

1 lt



Biodegradable



**LDV-1000**

EMPAQUE	PZAS.	PESO	GARANTÍA
Granel	12	1 Kgs	N/A

**Líquido limpiaparabrisas vidrios y cristales**  
Windshield and window glass cleaner

1 lt



Biodegradable



**LLP-1000**

EMPAQUE	PZAS.	PESO	GARANTÍA
Granel	12	1 Kgs	N/A

**Línea de Aromatizantes / Air Fresheners**

**Pino**



**AW-P**

EMPAQUE	PZAS.	PESO	GARANTÍA
Caballote	48/96	0.1 Kgs	N/A

**Limón**



**AW-L**

EMPAQUE	PZAS.	PESO	GARANTÍA
Caballote	48/96	0.1 Kgs	N/A

**Vainilla**



**AW-V**

EMPAQUE	PZAS.	PESO	GARANTÍA
Caballote	48/96	0.1 Kgs	N/A

**Fresa**



**AW-F**

EMPAQUE	PZAS.	PESO	GARANTÍA
Caballote	48/96	0.1 Kgs	N/A

**Nieve**



**AW-B**

EMPAQUE	PZAS.	PESO	GARANTÍA
Caballote	48/96	0.1 Kgs	N/A

**Manzana**



**AW-M**

EMPAQUE	PZAS.	PESO	GARANTÍA
Caballote	48/96	0.1 Kgs	N/A

**Océano**



**AW-O**

EMPAQUE	PZAS.	PESO	GARANTÍA
Caballote	48/96	0.1 Kgs	N/A

**Coco**



**AW-C**

EMPAQUE	PZAS.	PESO	GARANTÍA
Caballote	48/96	0.1 Kgs	N/A



VIDEO



**LÍNEA MANUFACTURA**



# LA MEJOR MANUFACTURA EN MANIFOLDS

## AIRE ACONDICIONADO / HVAC



## CALENTADORES DE AGUA / WATER HEATERS

# MANIFOLDS

# ELEVADOR DE CRISTALES PARA AUTOS BLINDADOS

/ WINDOW ELEVATORS

## LÍNEA NUEVA



3  
seg  
ASCENSO  
DESCENSO  
1.5  
seg

  
**30%**  
mas ligeros  
en su tipo  
(Peso neto: 4.5 Kg)

motor  
**DOBLE** brinda 50%  
mayor de rapidez  
en el ascenso y  
descenso



VIDEO



# EQUIPOS DE COCCIÓN / COOKING EQUIPMENT

800 004 6536

**EXHIBIDORES / FLOOR DISPLAYS**

Para gatos de botella sin gatos



**EX-1**

Con gatos hasta 20 t



**EX-GG2**

Con gatos hasta 30 t



**EX-GG1**

Para gatos de patín ligeros



**EX-16**

NO incluye producto

Para gatos de patín Trabajo pesado



**EX-2**

NO incluye producto

Para tornillos de banco con tornillos



**EX-TOR**

Para tornillos de banco sin tornillos



**EX-TOR1**

Para porto powers



**EX-3**

NO incluye producto

Para patines hidráulicos traspaletas



**EX-7**

NO incluye producto

Para pistones hidráulicos



**EX-9**

NO incluye producto

**EXHIBIDORES / FLOOR DISPLAYS**

Para torres de  
automóvil



**EX-18**

NO incluye  
producto

Para polipastos



**EX-19**

NO incluye  
producto

Para compresores  
de aire



**EX-20**

NO incluye  
producto

Exhibidor con gato de botella  
MIKEL'S



**EX-35**

Para generadores y  
motobombas



**EX-22**

NO incluye  
producto

Para plumas limpia parabrisas



**EX-23**

NO incluye  
producto

Para polipastos y troles



**EX-29**

NO incluye  
producto

Metálico multiusos

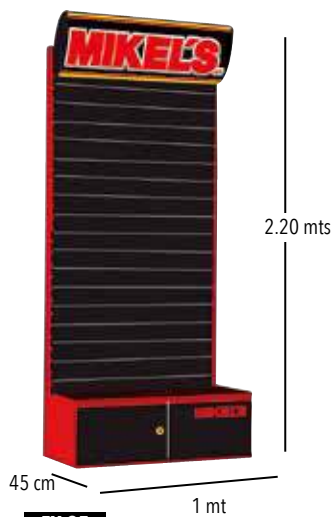

**EX-25**

Para tapetes

NO incluye  
producto



**EX-33**

Para martillos

NO incluye  
producto



**EX-36**

Para extintores

NO incluye  
producto



**???**

ARTÍCULOS PROMOCIONALES / PROMOTIONAL ITEMS

Etiqueta Máster  
57.5 X 27 cm



AP-1

Gorra RACING



AP-7

Gorra bordada



AP-4

Gorra Dry fit



AP-37

Llavero Calibrador



AP-5

Desarmador de Bolsillo  
4 en 1



AP-30

Cenicero de acero  
inoxidable



AP-12

Pluma

Tinta Negra



AP-8

Playera Polo



AP-2

Etiqueta para Cristales  
46 X 24.5 cms

46 cm



AP-11

Mikcilindro 750 ml



AP-10

Lona distribuidor máster

240 cm



120 cm

EX-11

Exfoliador anual



AP-3

Bolsa con Ruedas



AP-15

Multiherramienta 9 en 1



AP-19

Camisa Racing Bordada



AP-20

Navaja Multiusos 21 en 1



AP-21

Bolsa ecológica  
Non Woven (17.5 x 22cm)



AP-38

Bolsa ecológica  
Non Woven (25 x 31cm)



AP-32

Bolsa ecológica  
Non Woven (36 x 46cm)



AP-26

Etiqueta logo 47 cm x 19 cm



AP-6

Etiqueta logo 47 cm x 19 cm



AP-13

Tapete de PVC

(60 x 90cm)

90 cm



AP-31

Mosaico para Fachadas

(120 x 90 cm)

120 cm



AP-25

90 cm

# PUBLICIDAD IMPRESA

Catálogo Corporativo 2024



Lista de precios 2024



Periódico promocional



PPM-100

## PUBLICIDAD EXTERIOR (Artículos bajo pedido)

Sky dancer



Carpa 3 x 3 mts



Demo cuadrado



Bandera 3 mts



Uniforme Edecan



## Rotulación de Fachadas: Imagen Corporativa



## SOPORTE PARA TU HERRAMIENTA

- ✓ Mantenimiento Gratuito
- ✓ Refacciones Originales
- ✓ Hasta 2 años de Garantía EXTRA

Contrata tu garantía extendida ya

escanea



## MÁS DE 60 CENTROS DE SERVICIO AUTORIZADOS

**TLALNEPANTLA MATRIZ MIKEL'S:** Jaime Nunó #8 Col. San Jerónimo Tepetlaco, Tlalnepantla, Estado de México C.P. 54090  
Tel: 01 (55) 5361 8061 Ext.:2241/2243 Directo: 5588 822241 e-mail: servicio@mikels.com.mx

ESTADO	CENTROS DE SERVICIO	DIRECCIÓN	TELÉFONO	CORREO ELECTRÓNICO
B. CALIFORNIA	COMERCIALIZADORA PIANI	Calle 5 Virginia Peralta y calle Alamo S/N Adolfo Ruiz Cortinez La paz Baja California Sur C.P. 23040	6121210016	comerpiani@hotmail.com
	SERVICIO ROMERO	Av. Ceylán 436 Euzkadi Azcapotzalco CDMX C.P. 02670	5534091916	auriogonzalez@gmail.com
	SISTEMAS HIDRAULICOS	Calz. Ermita Iztapalapa 738 Granjas San Antonio Iztapalapa CDMX C.P. 09070	5556864890	sistemas_hidraulicosmexico@yahoo.com.mx
CDMX	CJISA	Calle 2 82 Espartaco Coyoacan CDMX C.P. 04870	5585024932	ventas@cjsa.com.mx
	VILLA HERRAMIENTAS	Playa Hermosa 491 Militar Marte Iztacalco CDMX C.P. 08830	5530952923	vh.rabeer@gmail.com
	RAFAEL ARCIPESTRE	Roldan 10 Local 58 Centro Cuahutemoc CDMX C.P. 06060	5562535049	rafa77.raz@gmail.com
	LUIS ESPINDOLA	Manzanares (Plaza Santa Maria de Guadalupe) 16 Bis Local 20 1er piso Centro Cuahutemoc CDMX C.P. 06060	5539220868	learellano21@gmail.com
	SERVICIO SAYA	Calle 35 Y Guadalupe Victoria 1234 Franciscos Villa Cuahutemoc CDMX C.P. 31530	6251570860	serviciosaya2021@gmail.com
CHIAPAS	FERRETERA SAN MARCOS	Novena Suroriente 836 Obrera Tuxtla Gutierrez Chiapas C.P. 29080	9611226044	ferretera_sanmarcos@prodigy.net.mx
	CENTRO DE MANTENIMIENTO Y REPARACIONES PINEDA	17 calle Poniente 20-A Entre 4a y 6a Norte Centro Tapachula Chiapas C.P. 30700	9626262807	cruz_refacciones@hotmail.com
	CSAM COMALAPA	Av. Central Oriente 211 Paso Hondo Frontera Comalapa Chiapas C.P. 30153	9636314038	villa_toro87@hotmail.com
	COLD SERVI DAER UN MILAGRO DE DIOS	Casa 276 Zona 5 A Adolfo Lopez Mateos Reforma Chiapas C.P. 29500	9932468075	andres_tecnicochable@hotmail.com
	MICROHIDRAULICA	Rio Sacramento 14 Junta de los Reyes Chihuahua Chihuahua C.P. 31300	614 4246283	microhidraulica1229@gmail.com
CHIUAHUA	FIX ZONE	"Av. Ejercito Nacional 7250-1 Pradera Dorada Cd. Juarez Chihuahua C.P. 32618	656 3559024	jaime.chavez@provimse.com
COAHUILA	HINECO	Blvd Cuahutemoc Cardenas 22 Ejido de la Union Torreón Coahuila C.P. 27420	8713667414	hineco.vargas@gmail.com
COLIMA	JET MEN	General Silverio Nuñez 357 B Centro Colima Colima C.P. 28000	3123309671	ger_ardob6@hotmail.com
	PAPO COMPRESORES	Segunda Privada Mapini 318 Hipodromo Durango Durango C.P. 34270	6181838160	papocompresores@gmail.com
DURANGO	MOTOSIERRAS Y HERRAMIENTAS DE DURANGO	REPUBLICA DE BRASIL 113 Francisco Zarco Durango Durango C.P. 34210	618 230 8695	jmanuelsaldivar@hotmail.com
	CSAM MATRIZ	Jaime Nuno 4 San Jeronimo Tepetlaco Tlalnepantla Mexico D.F. C.P. 54090	5553618061	serviciotecnico@mikels.com.mx
	EL SURTIDOR II	Av. Chimalhuacán 388 Benito Juárez Ciudad Neza Mexico D.F. C.P. 57000	5557318515	elsurtidor2jm@gmail.com / fr_angelv@hotmail.com
EDO MEX	SERCON	Boulevard Miguel Alemán 216 San Nicolas Tolentino Toluca Mexico D.F. C.P. 50230	7721349159	ventas@sercon.mx
	REPRESENTACIONES INDUSTRIALES DINAMICAS SA DE CV	Av. Lázaro Cárdenas 26 Del Sur Guadalajara Jalisco C.P. 44920	3314930616	servicio1@ridsamexico.com
GUANAJUATO	SOLUCIONES D.G.S.	Damazo MZ 16 LT 4 # 20 Colonia: Villa del Real, Tecámac Estado de México C.P. 55749	5543044438	equirre@ridsamexico.com
	CHECO RACING	Nogal 103 Arboledas León, Guanajuato C.P. 37480	4776122681	david_QUEVORA@hotmail.com
GUERRERO	HECA	Boulevard Rene Juarez Cisneros 20 Villa Moderna Chilpancingo de Bravo Guerrero C.P. 39070	7474722806	heca.racing@live.com.mx
	GRUPO DE SERVICIO FERRETERO DULCE ALONDRA SANTOS	Camino Interparcelario Mz A Lote 16 El Carmen Tizayuca Hidalgo C.P. 55694	551923 7574	checca.csa1@gmail.com
HIDALGO	TALLER DE SERVICIO FERRETERO MAYOREO FERRETERO ATLAS	Carretera Estatal Tula - Refinería S/N El Cielito Tula De Allende Hidalgo C.P. 42800	773100 3753	post3s@hotmail.com
	TABARES IMUSA COMERCIALIZADORA	Calle Norte 1 309 Buenos Aires Pachuca Hidalgo C.P. 42070	7111335109	d_santosuribe@yahoo.com.mx
JALISCO	TABARES IMUSA COMERCIALIZADORA	Caizada Independencia Sur 359 Centro Guadalajara Jalisco C.P. 44550	3333450116	mst743@hotmail.com
	TABARES IMUSA COMERCIALIZADORA	Anacleto Gonzalez Flores 230 La Española Tepatlitan de Morelos, Jalisco C.P.47600	3318659487	mauricioceves@herrajestabares.com
	TABARES IMUSA COMERCIALIZADORA	Medina Ascencio 478-5 Centro Arandas, Jalisco C.P.47180	3315209577	inusaarandas@herrajestabares.com
	REPRESENTACIONES INDUSTRIALES DINAMICAS SA DE CV	Valentin Gomez Farias 227 San Felipe Atonilco El Alto Jalisco C.P. 47750	3338141055	noemirizo@herrajestabares.com
MICHOCACAN	JE MULTISERVICIO B&D	Av. Lázaro Cárdenas 26 Del Sur Guadalajara, Jalisco C.P. 44920	3314930616	iservicio1@ridsamexico.com
	SERVICIO ESPECIALIZADO DE MICHOCACAN	Av. Patria 3096 Villa Guerrero Guadalajara, Jalisco C.P. 44987	333 3166804	equirre@ridsamexico.com
MORELOS	SERVICIOS ESPECIALIZADOS ZAMORA	Av. Francisco Villa 31 Morelos Uruapan Michoacan C.P. 60050	4525247336	mauricioceves@herrajestabares.com
	GRUPO CARMIR LA CASA DE LA HERRAMIENTA	Periferico Paseo De La Republica 1034 Lago 1 Morelia Michoacan C.P. 58115	4439324659	gustavo.maciell2023@outlook.com
NUEVO LEÓN	GRUPO CARMIR LA CASA DE LA HERRAMIENTA	Ferrocarril Oriente 5 Jericó Zamora Michoacan C.P. 59630	3515125537	mikelszamora@hotmail.com
	ANTONIO CARRIZALES	Paseo Cuauhnahuac Km 3.5 S/N Bugambillas Jiutepec Morelos C.P. 62577	7775137194	casadellantero@hotmail.com
OAXACA	CENTRO DE SERVICIO DIONICIO'S	Matamoros 64B Centro Cuernavaca Morelos C.P. 62000	7775137194	supercharlycuatro@gmail.com
	CENTRO TORNILLERO	Av. Feliz U Gomez 1328 NTE Terminal Monterrey Nuevo Leon C.P. 64580	811 636 1090	supercharlycuatro@gmail.com
PUEBLA	CENTRO TORNILLERO DEL SURESTE	2 De Abril 91 La Merced Heroica Ciudad De Huahuac De León, Oaxaca C.P.69006	2226508839	contacto@centrotornillero.com
	CENTRO DE SERVICIO DIONICIO'S	Carretera Internacional 2213-A Las Flores Sta. Lucia del Camino Oaxaca C.P. 71228	9511448821	ct_sureste@yahoo.com.mx
	FERRECASTE	Av. Ferrocarril 909 Del Bosque Sur Sta. Lucia del Camino, Oaxaca C.P. 71224	9511706235	jarturn86@hotmail.com
QUERETARO	CONSORCIO FERRETERO ALVAREZ, S.A. DE C.V.	Av. Lazaro Cardenas 119 Mi Ranchito, Santa Cruz Xoxocotlan, Oaxaca C.P.71232	9512185320	jarturn86@hotmail.com
	SERVITEC SERVICIO	Huerto Platanares 101 Trinidad De Las Huertas Trinidad de las Huertas Oaxaca C.P. 68120	9511447731	ferrecaste@gmail.com
	TALLER HIDRAULICO JUAREZ E HIJOS	Cristobal Colon 3 Centro Zacatlán Puebla C.P. 73310	7979755357	c.servicio@consorcioferretero.com.mx
	CENTRO TORNILLERO DE PUEBLA	Av De La Juventud 719 Colonia Nicolás Bravo Tehuacán Puebla C.P. 75790	7979754660	servitec_1@hotmail.com
SAN LUIS POTOSI	BOMBAS, HERRAMIENTAS Y SERVICIOS INDUSTRIALES MENDIOLA	Av. 2 Poniente 1707 A-B San Matias Centro, Puebla Puebla C.P. 72090	2221938908	juarezehijos@outlook.com
	HERRAMIENTAS REFACCIONES Y ACCESORIOS S DE RL DE CV	Av. Nacional 6137 Leobardo Coca Puebla Puebla C.P. 72450	2222191179	ctp_nacional@hotmail.com
SINALOA	SERVICIOS INTEGRALES DE MANTENIMIENTO	4C entre 7C y 8C S/N BOSQUES DE SAN SEBASTIAN Puebla, Puebla C.P. 72310	2224147153	mntto.mecanico@gmail.com
	HERRAMIENTAS ESPECIALES MELIN BABATSA	Gonzalo Rio Arroyo 9 Villas Del Sur Querétaro Querétaro C.P. 76040	4422953592	ariel.rojas@herreyacee.com
SONORA	ELECTRICIDAD Y ELEVACIÓN DE CARGA	Tzeltales 229 int. 4 Cerrito Colorado Querétaro, Querétaro C.P. 76116	4411151358	cam_gro1966@gmail.com
	FERRETERIA Y REFACCIONARIA GONZALEZ	Porfirio Dias 3 Fraccionamiento Los Héroes Cancún Quintana Roo C.P. 77517	9983981660	reparaciones.lmp@gmail.com
TAMAULIPAS	IMPLEMENTOS LLANTEROS	Av. Dalias 661 Col. Industrias Sn. Luis Potosi Sn. Luis Potosi C.P. 78395	4448421344	taller@implementosllanteros.com
	HERRAMIENTAS ESPECIALES MELIN BABATSA	De Las Américas 1201 Ferrocarrilera Mazatlán Sinaloa C.P. 82013	6699826818	herramientasmelin@hotmail.com
VERACRUZ	EL ELECTRICIDAD Y ELEVACIÓN DE CARGA	Blvd. Adolfo López Mateos 2014 Fracc. Las Fuentes Los Mochis Sinaloa C.P. 81223	668819 7483	martin.serrano@babatsa.com.mx
	FERRETERIA Y REFACCIONARIA GONZALEZ	Blvd. Constitución 702 Pte Jorge Almada Culiacán Sinaloa C.P. 80200	6677131460	victorselectricidad@hotmail.com
YUCATAN	TALLER DE MOTOSIERRAS Y MOTOBOMBAS CRISTINA	Escobedo 585 Colonia Centro Guamúchil Sinaloa C.P. 81040	6737325555	casagonzalez_2@hotmail.com
	TAM OBREGON	Jacarandas S/N Del Bosque Guasave Sinaloa C.P. 81040	687871 2636	ismael_amenta@live.com.mx
ZACATECAS	SERVICIOS TECNICOS INDUSTRIALES DE TAMPIO	Blvd Rodolfo Elias Calles 523-3 Centro Cd. Obregón Sonora C.P. 85000	6466902952	mikelsobregon@outlook.com
	TALLER DE SERVICIOS BARRAGAN	Av. Las Torres Sur 103-A Las Torres, Tampico Tamaulipas C.P. 89358	8331547735	setit_amac@hotmail.com
ZACATECAS	SERVICIOS TECNICOS INDUSTRIALES DE TAMPIO	Articulo 27 constitucional S/N Lazaro Cardenas, Coatzacoalcos Veracruz C.P. 96460	9211411708	barragan0273@gmail.com
	SERGIN	Boulevard Cordova Fortín Km 335, Calle 3 S/N San Nicolas Cordova Veracruz C.P. 94540	2717161988	taller@rgmexico.com.mx
ZACATECAS	JOSE ARTURO ALCOCER CAMPOS	Calle 43 392 Tanlum Merida Yucatán C.P. 97210	9992909790	almacen.sergin@rgmexico.com.mx
	MENMAR DEL SUR	Calle 59 A 543 Centro Merida, Yucatan C.P. 97000	9991577306	administracion@turix.com.mx
ZACATECAS	SERVICIOS INTEGRALES DE MANTENIMIENTO	Calle 53H 96 Francisco De Montejó, Merida Yucatan C.P. 97203	9999490136	menmar2012@hotmail.com
	ADRIANA GONZALEZ RODRIGUEZ	Calle 77 B 796 A - INTERIOR 13 Villas De Caucel, Merida Yucatan C.P. 97314	9992659681	balammoo8@gmail.com
ZACATECAS	CENTAURUS MAQUINAS Y HERRAMIENTAS	Calle 77 B 796 A - INTERIOR 13 Villas De Caucel, Merida Yucatan C.P. 97314	9992659681	servicio.fae@hotmail.com
	CENTAURUS MAQUINAS Y HERRAMIENTAS	La Joya 10 La Joya Fresnillo Zacatecas C.P. 99034	4938781515	servicio_centauruszao@hotmail.com



**SACAN ME**

**MÁS INFORMACIÓN SOBRE NUESTROS CENTROS DE SERVICIO**



**TAM Córdoba**  
271 712 02 36  
AV. 1, esquina calle 16. Col. San José, Córdoba, Ver.

**TAM Orizaba**  
272 688 7185  
locales 1A y 2A, Col. Rancho Puerta Grande, Orizaba, Ver.

**TAM Tehuacán**  
238 371 7234  
AV. José García Crespo #1218, Col. Buenos Aires, Tehuacán, Pue.

**TAM Xalapa**  
228 814 024 1  
Lázaro Cárdenas No. 607 Rafael Lucio, Xalapa, Ver.

**TAM Veracruz**  
229 688 3189  
AV. Allende No. 2567, Esq. Echeven Col. Centro, Veracruz, Ver.

**TAM Coahuila**  
921 214 6611  
AV. Venustiano Carranza 607-Local C, Centro, Coahuila, Ver.

**TAM Boca del Río**  
229 638 1105  
Juan Pablo II 1479 Local 3, Fracc. Jardines del Virginia, Boca del Río, Ver.

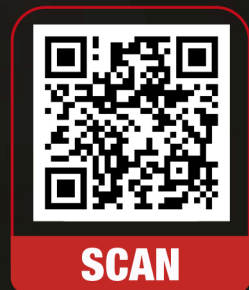

INGRESA A NUESTRO SITIO WEB

[grupomikels.com.mx](http://grupomikels.com.mx)

